

 GENERAL



СПЛИТ И МУЛЬТИСПЛИТ-СИСТЕМЫ

2017

Содержание

О GENERAL:

История бренда. Международные награды.	4
---	---

Возможности GENERAL	14
---------------------------	----

Модельный ряд GENERAL	26
-----------------------------	----

Сплит-системы с внутренним блоком настенного типа	34
---	----

Сплит-системы с внутренним блоком напольного типа	52
---	----

Сплит-системы с внутренним блоком кассетного типа	56
---	----

Сплит-системы с внутренним блоком канального типа	62
---	----

Сплит-системы с внутренним блоком универсального и подпотолочного типа	72
--	----

Компрессорно-конденсаторные блоки	76
---	----

Мультисплит-системы серии Big Multi	78
---	----

Мультисплит-системы серии Flexible Multi	82
--	----

Технологии и функции GENERAL

Сводные таблицы функций	118
-------------------------------	-----

Высокая энергоэффективность	126
-----------------------------------	-----

Мощный обогрев	132
----------------------	-----

Дружелюбное управление	134
------------------------------	-----

Умный дом	140
-----------------	-----

Здоровый климат	142
-----------------------	-----

Технологии	143
------------------	-----

Пиктограммы	150
-------------------	-----

Дополнительная информация

Аксессуары	154
------------------	-----

Системы управления	158
--------------------------	-----

Чертежи	160
---------------	-----

Схемы электрических соединений	169
--------------------------------------	-----

Номенклатура блоков	178
---------------------------	-----



A black and white photograph of a rocky coastline. In the foreground, a large, dark, craggy rock formation sits on a pebbly beach. The ocean is visible in the middle ground, with a long-exposure effect that blurs the waves into a smooth, misty surface. In the background, a wooden pier or breakwater extends into the water. The sky is filled with soft, overcast clouds. A solid red rectangular overlay covers the left side of the image, and the text "O GENERAL" is printed in white, uppercase, sans-serif font across the middle of this red area.

O GENERAL



1966 год отмечен началом крупнейшего проекта в истории компании Fujitsu General Limited – создание бренда GENERAL. С тех пор прошло уже почти 50 лет, компания продолжает стремительно двигаться вперед. Не прекращается поиск, создание и внедрение лучших технологий для правильного климата.

Бытовые и промышленные кондиционеры GENERAL успешно работают во многих странах мира – везде, где человеку необходимо создать здоровые и комфортные условия повседневной жизни.

История развития GENERAL не знает поражений. Специалисты компании исключают задачи "произвести разовый эффект" на человека. Главная цель – выпускать полезный и надежный продукт, который уверенно прослужит долгие годы. GENERAL стремится максимально соответствовать требованиям времени и ожиданиям клиентов.



Сегодня Fujitsu General Limited занимает почетное место в тройке лидеров по созданию наиболее вариативного и удобного в установке оборудования. Опыт эксплуатации показывает высокую надежность наших климатических систем, что в разы превосходит показатели систем кондиционирования аналогичного типа. Мы следуем международной экологической политике

20/20/20: разрабатываем и выпускаем высокотехнологичное, энергоэффективное, озонобезопасное оборудование. К 2020 году корпорация планирует снизить выбросы CO₂ на 20%, уменьшить энергопотребление на 20%, на 20% увеличить использование возобновляемых источников энергии.

Обеспечивая комфортную среду жизни, все мы – представители Fujitsu General Limited, преданны идее сохранения красоты планеты как нашего общего дома.

Сегодня GENERAL является динамично развивающимся направлением компании. Под этим брендом выпускается широкий спектр климатических систем различного назначения – от бытовых до промышленных.

Кондиционеры GENERAL предпочитают всем другим производителям жители Австралии и Европы. В Россию оборудование поставляется 20 лет.

GENERAL – лучшие технологии в области комфортного кондиционирования

8 (800) 23456-05

WWW.GENERAL-RUSSIA.RU

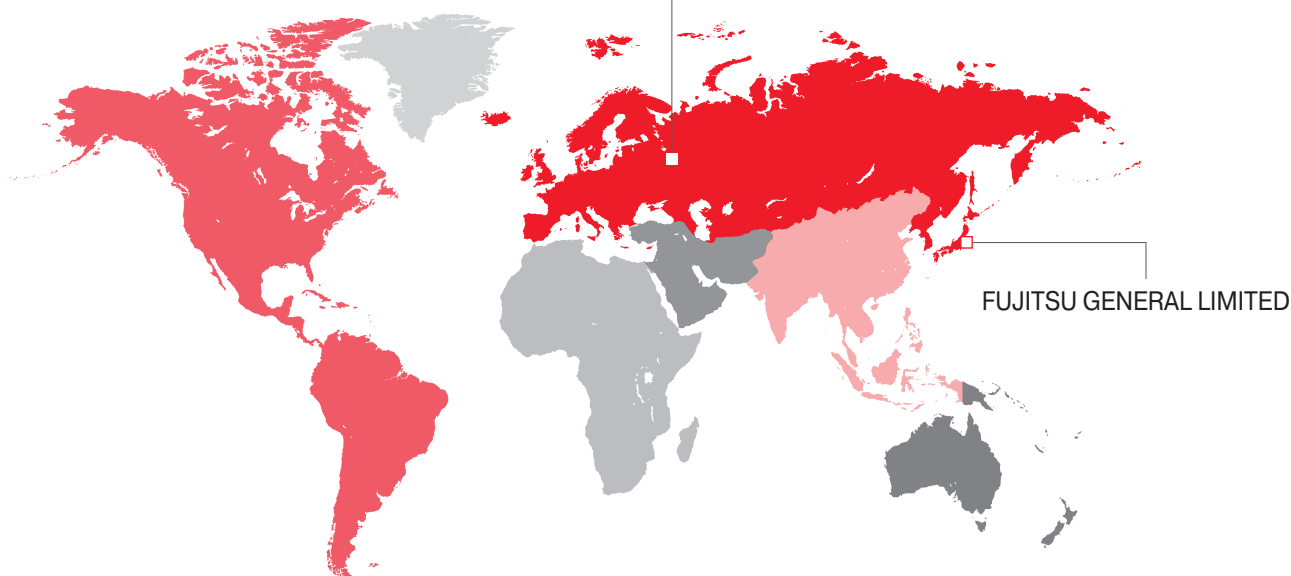



Японские кондиционеры GENERAL – премиальное оборудование образцового качества.

По данным консалтингового агентства «Маркет» в России GENERAL входит в TOP-5 самых узнаваемых японских климатических брендов и признан самым удачным предложением для требовательного потребителя. За последние 15 лет продукция компании Fujitsu General Limited получила более 20 престижных международных наград в области технологий, инноваций и промышленного дизайна.



1996

Появление на российском рынке марки климатического оборудования GENERAL.

Группа компаний "АЯК" развивает контролируемую систему дистрибуции в России и странах СНГ. Продажи оборудования GENERAL оптовым и розничным клиентам осуществляются исключительно через профессиональные климатические компании. Каждый дилер GENERAL проходит подготовку своей команды для достижения высокого уровня квалификации в области технической поддержки и продаж.



Николай Шаповалов
Коммерческий директор ГК АЯК

Каждый новый этап развития начинается с вопроса: «Каким образом мы можем улучшить сервис, чтобы сформировать или же укрепить долгосрочные отношения с клиентами?» Цель нашей компании – находить ответ на поставленный вопрос и предлагать клиентам рациональные идеи и свежие решения.

Мы стремимся создавать стабильное и надежное партнерство, несем ответственность перед каждым клиентом за качество предоставляемых услуг, создаем новые бизнес сервисы для успешного развития наших клиентов.

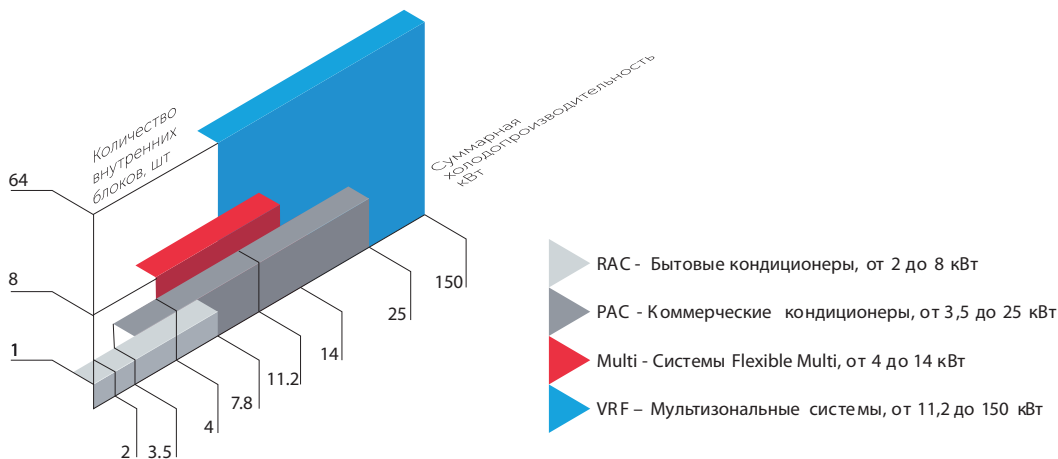

G

ОБУЧЕНИЕ

Для повышения технического уровня специалистов в области климатической техники успешно работает «Учебный центр GENERAL».

75 27 8

Семинаров

Городов

Тем в год

Техническая библиотека на сайте
www.general-russia.ru

В специально оборудованном классе опытные консультанты (профессиональные преподаватели и сотрудники, имеющие практический опыт работы с оборудованием) проводят обучающие семинары для инженеров, проектировщиков, специалистов по монтажу и сервисному обслуживанию, менеджеров по продажам.

Участники обеспечиваются авторскими материалами, разработанными для каждого семинара, и необходимой технической документацией. По окончании курсов слушателям выдаются персональные сертификаты GENERAL.



>80 000 >2000 24/365

Скачиваний за год

файлов

часа

дней в год

GТЕХНИЧЕСКАЯ
ПОДДЕРЖКА

Сотрудничество с GENERAL гарантирует квалифицированную техническую поддержку на всех этапах: от выбора модели для конкретного объекта до запуска и эксплуатации оборудования.

Александр Иванов
Технический директор
GENERAL

Высокая квалификация и практический опыт позволяют нам консультировать по оборудованию GENERAL и оперативно предоставлять партнерам оптимальные решения по проектированию систем кондиционирования.

Мы осуществляем подготовку развернутых коммерческих предложений на основании планировок и технических требований объекта. Объясняем технические характеристики и особенности оборудования, помогая сделать корректный выбор. Выполняем экспертизу проектов, готовим техническую информацию, которая передается в электронном и печатном виде.

GENERAL гарантирует поддержание склада запчастей в течение

7

лет после снятия конкретной модели с производства

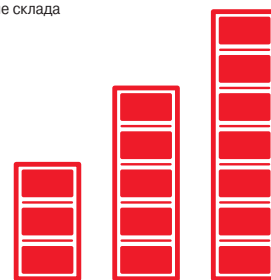

Высокий уровень сервиса в ходе послепродажного обслуживания - важнейшая задача GENERAL.

Мы планируем свою работу таким образом, чтобы гарантировать Вам постоянное наличие необходимых оригинальных запчастей на складе.

G

ЗАПЧАСТИ

Сегодня российский рынок бытовых и профессиональных кондиционеров испытывает насыщение. Наступает время замены техники на новую, и ключевую роль в выборе следующего кондиционера сыграет репутация бренда, который обеспечивает надежную базу для обслуживания техники в процессе ее эксплуатации. Вне зависимости от причины выхода из строя инженерного оборудования мы способны оперативно восстановить его работоспособность.

Николай Пешков

Ведущий технический
специалист GENERAL

GENERAL гарантирует поддержание склада запчастей в течение 7 лет после снятия конкретной модели с производства.

По согласованию с партнерами GENERAL может увеличивать этот срок.

В основу работы Сервисного центра GENERAL заложен принцип партнерской работы с дилерами. Мы поддерживаем постоянно пополняемый склад запасных частей, производим замену узлов и агрегатов, неисправных или вышедших из строя. Диагностика проблем и замена узлов производится авторизованными сервисными службами компаний-дилеров. В сложных ситуациях представители Сервисного центра выезжают на объект или занимаются поиском неисправности самостоятельно, приняв блок или узел на экспертизу.

G

СЕРВИС

Эффективно работает производственная линия по адаптации климатической техники GENERAL низкотемпературными комплектами.

Алексей Пиманкин

Сервисный специалист
GENERAL

По вопросам сервисной поддержки и обслуживания Вы всегда можете обращаться к сотрудникам сервисной службы по телефону: +7 (495) 231-37-74, а также по электронной почте: service@jac.ru.

По вопросам технической поддержки Вы всегда можете обращаться к сотрудникам технического отдела по многоканальному телефону: 8 (800) 23456-05, а также по электронной почте: tech@jac.ru.

GENERAL – всемирно известный японский кондиционерный бренд, под которым производится высокотехнологичное климатическое оборудование различных типов и назначения. **GENERAL** – единственная собственная климатическая марка компании Fujitsu General Ltd., которая ведет свою историю с 60-х годов прошлого века.

По большинству параметров кондиционеры **GENERAL** намного опережают аналоги за счет передовых разработок, отличного качества сборки оборудования, строгого отбора комплектующих и других, может быть на первый взгляд, незаметных деталей. Кроме того, они обладают многопараметрической системой самодиагностики и защиты, и поэтому имеют минимальный процент вероятных неисправностей, не превышающий 0,2%.

1936 год. В городе Кавасаки открыто предприятие Yaou Shoten Ltd. Компания занимается производством радиоприемников, громкоговорителей, электрических патефонов и бытовых электроприборов.

Начало 60-х годов. Yaou Shoten Ltd. осваивает выпуск климатического оборудования для внутреннего рынка Японии. За несколько лет компания становится одним из лидеров японской HVAC-отрасли.

1966 год. Планы по выходу на международный рынок диктуют смену названия. Компания преобразована в General Limited.

70-е годы. General Ltd. начинает экспортировать свою продукцию. Идет активное развитие на мировом климатическом рынке. Представительства открываются в Азии, Европе, Австралии, Африке, Северной Америке, а также на Ближнем Востоке, где востребованность кондиционеров **GENERAL** необычайно высока. Успех объясняется абсолютной надежностью, которую кондиционеры **GENERAL** демонстрируют даже в условиях практически круглосуточной эксплуатации, необходимой в жарком климате стран ближневосточного региона.

1984 год. General Ltd. создает альянс с компанией Fujitsu Ltd. – одним из лидеров быстрорастущей компьютерной отрасли.

1985 год. В результате альянса на мировом климатическом рынке появляется новое имя - Fujitsu General Ltd. В новой структуре специалисты General Ltd. возглавляют поиски, исследования и разработки инновационных решений для современных кондиционерных систем, а также техническое и производственное направления. Уникальный опыт инженеров General Ltd., накопленные знания и технологии, в совокупности с влиянием и эффективной бизнес-стратегией Fujitsu Group позволяют объединенной компании быстро добиться большого успеха во всем мире.

Системы кондиционирования поставляются под брендом **GENERAL**, а также под торговыми марками Fujitsu и Fuji Electric, права на которые принадлежат компаниям Fujitsu Ltd. и Fuji Electric Holdings Co., Ltd. Региональные отделения работают в США, Великобритании, Германии, Австралии, Новой Зеландии, Бразилии, ОАЭ, Сингапуре, Тайване и Китае.

В ряде стран, включая таких крупных импортеров кондиционерного оборудования, как Испания и Австралия, Fujitsu General Ltd. занимает лидирующие позиции и самую большую долю рынка. Более чем в 30 странах, в том числе, в США, Италии, Греции, Германии, Великобритании, Бразилии, по объему продаж Fujitsu General Ltd. входит в первую тройку.

В настоящее время в Fujitsu General Ltd. работает около 7000 человек. Основным профилем деятельности компании является разработка и производство систем кондиционирования воздуха и, в меньшей степени, телекоммуникационного оборудования. Объем продаж в 2013 году составил более 2,26 млрд. долларов, большая часть из которых пришлось на системы кондиционирования воздуха.

Штаб-квартира Fujitsu General Ltd. расположена недалеко от Токио в городе Кавасаки, там же находится единственная в мире 60-метровая башня для тестирования мультizonальных систем кондиционирования в реальных условиях работы, а также новый научно-исследовательский центр компании и уникальные лаборатории по тестированию различных параметров работы кондиционеров. Услугами этих лабораторий пользуются и другие производители кондиционеров и электронной техники. Собственные исследовательские центры Fujitsu General Ltd. работают во многих городах Японии, а также в Таиланде и Китае.



Сегодня сеть продаж Fujitsu General Ltd. охватывает более чем **110** стран мира.

Все кондиционеры GENERAL производятся на заводах, являющихся на 100% собственностью японского концерна, независимо от географии их расположения. Выпускаемое оборудование проходит строжайший выходной контроль качества. На всех заводах внедрены высокие международные стандарты качества ISO 9001 и 14001. На производстве действует японская система комплексного управления качеством, основанная на распределении ответственности между всеми сотрудниками и тотальном контроле за обеспечением безукоризненности каждого изделия. Любой работник может остановить производственную линию в случае обнаружения дефекта изделия и для устранения замеченного изъяна. Контролю подлежит каждая выпускаемая единица оборудования.

Все комплектующие, из которых собирается оборудование, проходят дополнительное тестирование на заводе независимо от поставщика. Многие этапы сборки кондиционеров автоматизированы и проходят на современных высокотехнологичных производственных линиях. Все новые модели тестируются в самых жестких условиях эксплуатации. Благодаря этому системы кондиционирования GENERAL по всему миру зарекомендовали себя как очень надежное оборудование, которое не подведет ни в условиях тропического зноя, ни в русскую зиму.

Принцип **100%**-ной проверки продукции применяется не только к готовым агрегатам, но и к комплектующим узлам и деталям.

Передовой научно-исследовательский центр



Камера для испытания показателей по расходу воздуха



Испытание надежности и ресурса работы оборудования



Акустическая камера



Тест на сжатие

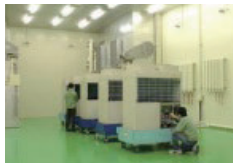

Климатическая камера для испытания оборудования при различных температурных условиях работы



Климатическая камера для тестирования показателей работы наружных блоков в различных условиях



Камера для испытаний при орошении водой



Тест на вибрацию



Тестовые лаборатории



Fujitsu General EMC Laboratory Limited
Камеры для электромагнитных испытаний (EMC)

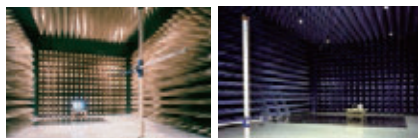

60-метровая тестовая башня

Уникальная башня для тестирования соединена с основным исследовательским центром. Служит для получения объективных данных о работе систем при критических длинах трасс и перепадах высот.



1960

Работа на внутреннем рынке Японии.

1971

Экспорт кондиционеров на Ближний Восток.

Развитие международных продаж с

1971

1977

Серия высокомощных и малошумных систем.



1994

Выпуск кондиционера с первым в мире регулируемым диффузором.

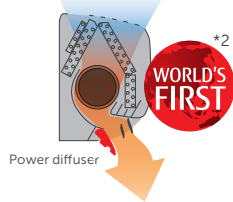

1991

Выпуск кондиционера с первым в мире л-образным теплообменником.



2001

Начало серийного производства мультизональных систем кондиционирования.



AIRSTAGE

2006

Новое поколение VRF-систем.

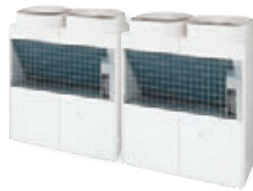

AIRSTAGE V

2009

Новое поколение VRF-систем.



AIRSTAGE V II

2009

Тепловые насосы «воздух-вода».



WATERSTAGE

2003

Кондиционер с первой в мире системой автоматической очистки фильтра.



nocria

1936 Учреждение компании Yaou Shouten Ltd.

~1999

2000-2010

РАЗВИТИЕ компании

1976

Торговое представительство в Северной Америке.

1980

Торговое представительство в Бразилии.

1994

Завод по производству кондиционеров в Шанхае (Китай).

2006

Производство, открытие отдела продаж и сервиса систем VRF в Китае, Уси.

1998

Завод по производству двигателей для кондиционеров в Таиланде.

1977

Торговое представительство в Европе (Великобритания).

1991

Завод по производству кондиционеров в Таиланде.

1997

Торговое представительство в Азии (Сингапур).

2007

Научно-технический центр в головном офисе в Японии, Кавасаки.

1978

Торговое представительство в Австралии и Европе (Германия).

1998

Торговое представительство на Ближнем Востоке (ОАЭ) и в Новой Зеландии.

2012
Трехтрубная VRF-система.



AIRSTAGE VR II

2015
Новое поколение VRF-систем.



AIRSTAGE V III



Мини-V III



AIRSTAGE J-III

2011
Мини-V II



2011
Дизайнерская модель с высокой энергоэффективностью.



Winner

2014
Мини-V IIS



WATERSTAGE™

2016
Новое поколение сплит-систем настенного, кассетного и канального типов.



2017
Обновление линейки настенных сплит-систем, расширение модельного ряда Flexible Multi и Big Multi

2011-2015

2016

2017

2009
В Таиланде начал работу завод по производству компрессоров.



Защита окружающей среды

Компания Fujitsu General Ltd. использует экологически приемлемые технологии, а защита окружающей среды является одним из ее приоритетов. Fujitsu General Ltd. стремится повышать экологичность работы и использует систему управления состоянием окружающей среды (EMS). Природоохранная деятельность осуществляется на всех этапах работ: начиная от приобретения материалов, производством оборудования, и заканчивая утилизацией отходов. Снижение энергозатрат и сокращение объема отходов также способствуют сохранению окружающей среды.

*1. Заявлено в 1991 году. Исследование бытовых кондиционеров компании Fujitsu General Ltd.

*2. Заявлено в 1994 году. Исследование бытовых кондиционеров компании Fujitsu General Ltd.

*3. Заявлено в 2002 году. Исследование бытовых кондиционеров компании Fujitsu General Ltd.



Уникальный дизайн

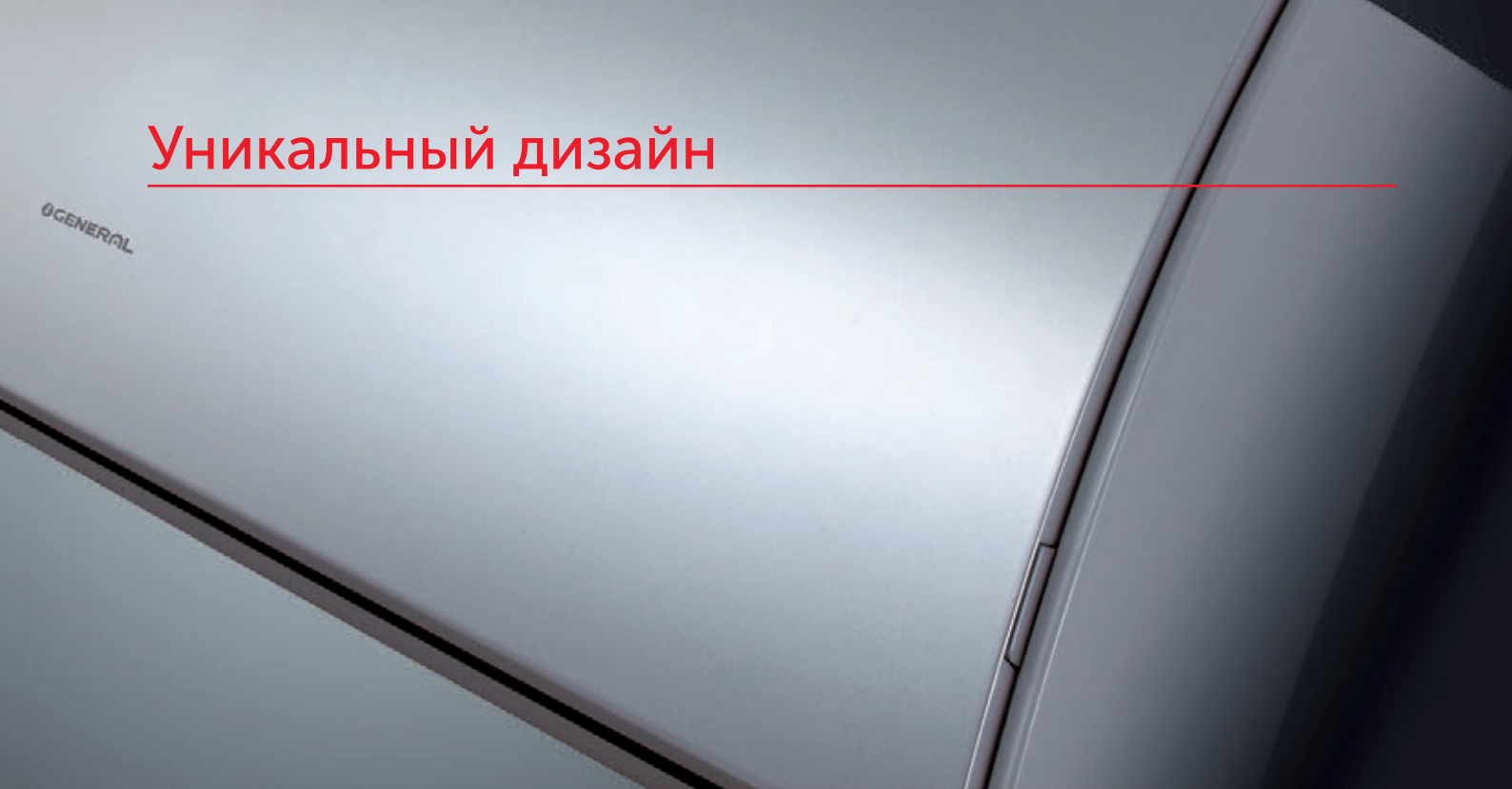

МЕЖДУНАРОДНЫЕ ПРЕМИИ



**GOOD DESIGN
AWARD 2011**

"THE GOOD DESIGN AWARD" 2011

В 2011 году модели серии Winner были признаны лучшими по версии японского института продвижения и развития промышленного дизайна (Japan Institute of Design Promotion – JDP) в категории "Бытовые кондиционеры" и получили награду The Good Design Awards 2011.

Выбор был сделан по комплексу показателей, в том числе простоте использования, разработке концепции, внедрению новых функций и технологий, превосходному дизайну.

The Good Design Awards – престижная награда в области дизайна, а также всесторонняя программа поддержки дизайна в целом при содействии японской организации JIDPO. Премия была учреждена министерством международной торговли и промышленности Японии в 1957 году.



**product
design award**

2012

"IF PRODUCT DESIGN AWARD" 2012

В 2012 году кондиционеры серии Winner получили международную премию конкурса iF Product Design Award. Конкурс проводится в Германии и неофициально считается "Оскаром" в области промышленного дизайна. Жюри состоит из художников и дизайнеров с мировой известностью, что поддерживает особый статус и престиж премии.

В 2011 году оргкомитет iF получил 4322 заявки от 1605 участников из 48 стран. 1218 продуктов были номинированы на премию. Судьи оценивали их по нескольким критериям: качество дизайна, функциональность, оформление, используемые материалы, инновационность, экологическая безопасность, эргономика и простота в использовании.



GENERAL



reddot design award

"RED DOT DESIGN AWARDS" 2012

Red Dot Design Awards – это одна из самых известных, авторитетных и престижных международных наград в области дизайна. Основана в 1955 году. Вручается Центром дизайна Северного Рейна-Вестфалии (Германия) за лучший дизайн товаров широкого потребления. На участие в Red Dot Design Awards 2012 было подано более 14000 заявок из 70 стран мира, что делает его крупнейшим дизайнерским конкурсом в мире.

Номинанты оцениваются по таким критериям, как инновационность, функциональность, экологичность, эргономичность и долговечность. Сверхтонкие кондиционеры GENERAL серии Winner отвечают всем заявленным требованиям.

«DEALER DESIGN AWARDS» 2012



DEALER DESIGN AWARDS

the NEWS

Премия вручается в США. Серебряную награду в номинации «Оборудование для высокоэффективных жилых помещений» была присуждена сплит-системе Winner за усовершенствованный дизайн, высокую эффективность, многофункциональность и энергосбережение.

"BEST I TEST" 2012



Настенные сплит-системы GENERAL серии Winner удостоены в конце 2012 года награды Best I Test от шведского национального научно-исследовательского института. В дополнение к современному стильному дизайну, у Winner есть много новых технологических и интеллектуальных решений. На данный момент Winner являются одними из наиболее энергоэффективных тепловых насосов на климатическом рынке.

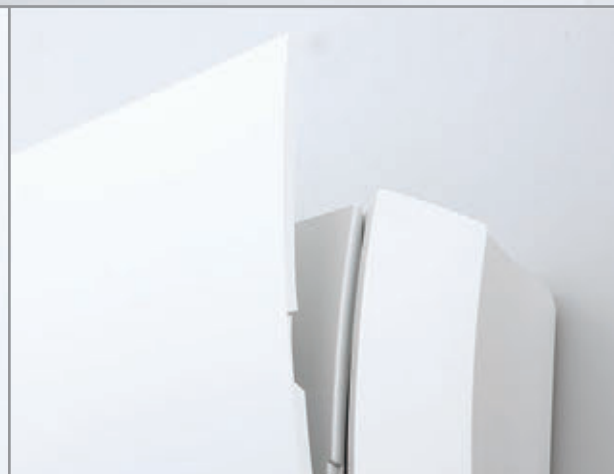





ВОЗМОЖНОСТИ
GENERAL

ЭНЕРГОЭФФЕКТИВНОСТЬ

ОТ **A**

A+++

GENERAL – это всегда новые технологии, направленные на сокращение потребления электроэнергии.

Все инверторные кондиционеры GENERAL соответствуют наивысшему классу энергоэффективности: по российской классификации – А класс, по европейской – А++ и А+++.

GENERAL гарантирует максимально возможную эффективность и экономичность.

И **ВЫШЕ**

УРОВЕНЬ ШУМА

Минимальный уровень шума большинства внутренних блоков – 21 дБ(А), что сравнимо с шелестом листвы или шепотом.

от **19** дБ(А) Внутренний блок



от **43** дБ(А) Наружный блок

Минимальный уровень шума большинства наружных блоков – 46 дБ(А), при этом есть возможность снизить звуковой фон еще на 3 дБ(А) до уровня 43 дБ(А), если активировать соответствующую функцию на пульте управления. Допустимый уровень звукового давления от проникающего шума на территории жилой застройки составляет 55 дБ(А) в дневное время и 45 дБ(А) ночью.

4 СЕЗОНА НЕПРЕРЫВНОЙ РАБОТЫ

Сплит-системы GENERAL могут быть адаптированы для работы в режиме охлаждения до температуры на улице -30°C . Это может быть необходимо при использовании кондиционеров в помещениях с большими круглогодичными теплопотоками (в серверных, на базовых станциях систем мобильной связи, в лабораториях, студии звукозаписи и прочих технологических помещениях).

от -30°C работа
на охлаждение



работа
на обогрев
до -30°C

Сплит-системы GENERAL серии Nordic открывают перед пользователями возможности по круглогодичному отоплению жилья. GENERAL гарантирует эффективную работу кондиционера даже при условии низкой уличной температур (до -25°C). Тестирования, проведенные независимыми организациями, а также проведенные в реальных условиях, подтверждают надежную работу оборудования с сохранением высокой производительности до -30°C .

СРОК СЛУЖБЫ

Срок эксплуатации бытовых сплит-систем составляет не менее 10 лет.

Срок службы коммерческих сплит-систем – 15 лет, VRF – 25 лет.

от **10**



до **25** лет

ОТ 8

ОТ МАЛОГО

В модельном ряду климатических систем GENERAL представлено оборудование мощностью от 2 до 25 кВт. Такой выбор позволяет кондиционировать разные типы помещений площадью от 8 до 300 м².



ОТ 2



до 300 м²



К БОЛЬШОМУ

Ассортимент сплит-систем GENERAL представлен шестью типами кондиционеров: настенные, напольные, кассетные, каналные (с напором от 0 до 260 Па), настенно-подпотолочные и подпотолочные. Среди них инверторные и неинверторные модели, что позволяет удовлетворить интересы, потребности и возможности широкого круга заказчиков.

Возможно более 430 комбинаций мультисплит-систем.

до 25 кВт

ДЛИНА ТРАССЫ

Длина трассы фреоновых проводов для сплит-систем GENERAL достигает 75 м.

75 м

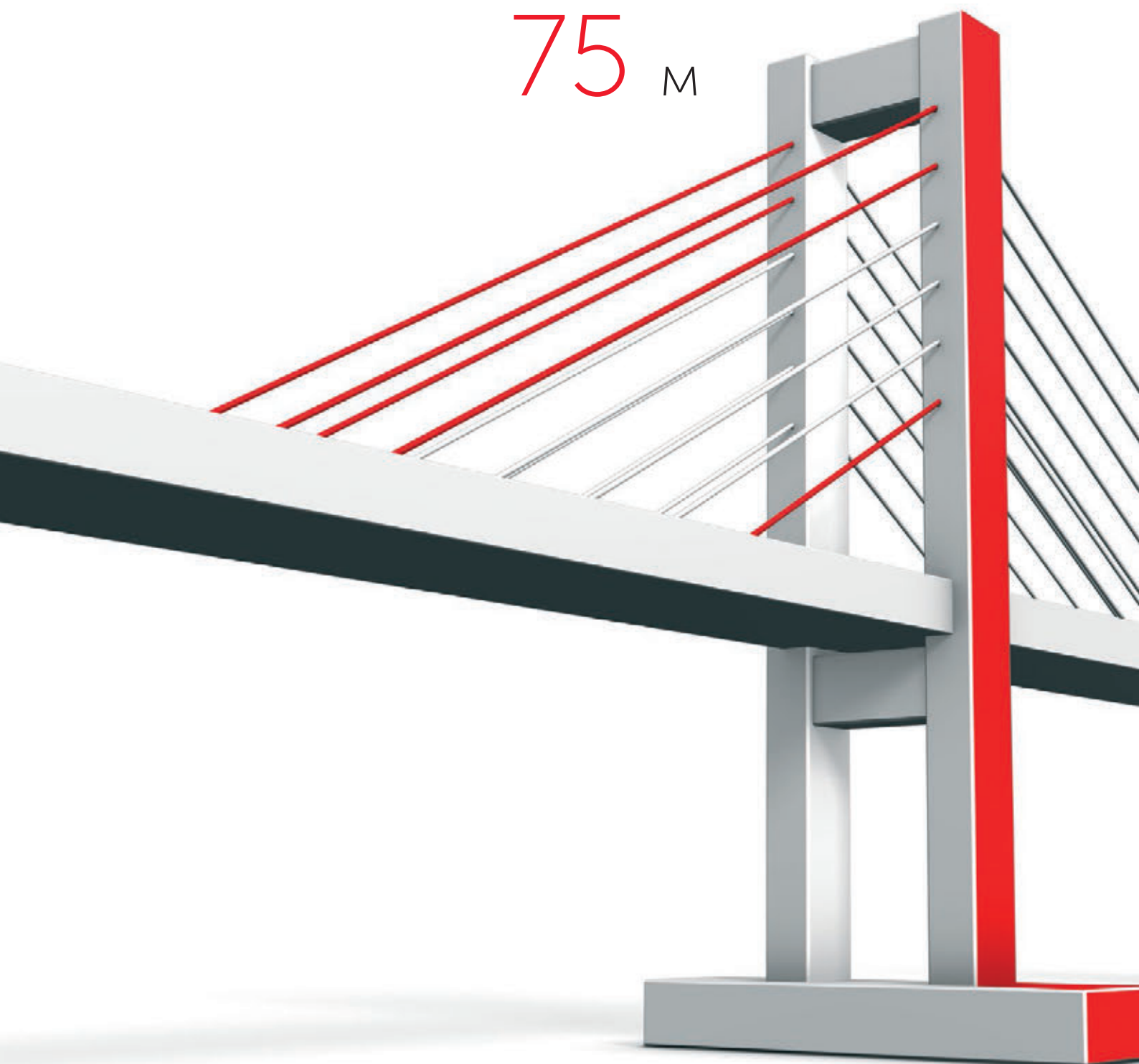

Оборудование GENERAL не только обладает максимальными длинами трасс в отрасли, но и минимальным снижением производительности даже в самых сложных условиях эксплуатации.

Длина трассы фреоноводов для мультисплит-систем достигает 115 м. Большая допустимая протяженность трассы позволяет разместить оборудование с учетом любых ограничений и пожеланий заказчика.



115 м

ОТ ПРОСТОГО

Все сплит-системы GENERAL укомплектованы индивидуальными многофункциональными пультами ДУ. Важнейшая задача компании – создавать интуитивно понятный интерфейс управления. В процессе использования основных функций кондиционера, изменения режимов работы все должно быть просто и удобно.





К ПРОФЕССИОНАЛЬНОМУ



Большинство сплит-систем GENERAL может быть интегрировано в системы «Умный дом». Открытые протоколы LonWorks, KNX, Modbus, BACnet или управление через сеть Интернет при помощи Wi-Fi-адаптера существенно расширяют возможности по автоматизации, диспетчеризации и мониторингу кондиционеров.









Модельный ряд
GENERAL





МОДЕЛЬНЫЙ РЯД СПЛИТ-СИСТЕМ НАСТЕННОГО ТИПА

Холодопроизводительность, кВт	Winner Nordic	Winner Silver	Winner White	Nordic
				
	DC-инверторные настенные сплит-системы с датчиком движения и расширенным диапазоном работы на обогрев до -30 °C	DC-инверторные настенные сплит-системы с датчиком движения	DC-инверторные настенные сплит-системы с многоступенчатой системой очистки воздуха	DC-инверторные настенные сплит-системы с расширенным диапазоном работы на обогрев до -30 °C
2,0			ASHG07LUCA	
2,5	ASHG09LTCB	ASHG09LTCA	ASHG09LUCA	ASHG09LMCB
3,5	ASHG12LTCB	ASHG12LTCA	ASHG12LUCA	ASHG12LMCB
4,2	ASHG14LTCB		ASHG14LUCA	ASHG14LMCB
5,3				
7,1				
8,0				
9,4				
Преимущества	Самый высокий класс энергоэффективности A+++.	Самый высокий класс энергоэффективности A+++.	Высокая энергоэффективность. Класс A++.	Высокая энергоэффективность. Класс A++.
	<p>Мощный обогрев даже при -30 °C.</p> <p>Полное DC-инверторное управление.</p> <p>Энергосберегающий датчик движения.</p> <p>Многоступенчатая система очистки воздуха.</p> <p>Автоматическое осушение теплообменника.</p> <p>Бесшумная работа внутреннего и наружного блока.</p> <p>Режим повышенной производительности.</p> <p>Удобный пульт управления.</p> <p>4 встроенных таймера (недельный таймер, 24-часовой программируемый таймер, таймер сна, таймер включения/выключения).</p> <p>Подключение к «Умному дому».</p>	<p>Мощный обогрев даже при -20 °C.</p> <p>Полное DC-инверторное управление.</p> <p>Энергосберегающий датчик движения.</p> <p>Многоступенчатая система очистки воздуха.</p> <p>Автоматическое осушение теплообменника.</p> <p>Бесшумная работа внутреннего и наружного блока.</p> <p>Режим повышенной производительности.</p> <p>Удобный пульт управления.</p> <p>4 встроенных таймера (недельный таймер, 24-часовой программируемый таймер, таймер сна, таймер включения/выключения).</p> <p>Подключение к "Умному дому".</p>	<p>Полное DC-инверторное управление.</p> <p>Многоступенчатая система очистки воздуха.</p> <p>Автоматическое осушение теплообменника.</p> <p>Бесшумная работа внутреннего и наружного блока.</p> <p>Режим повышенной производительности.</p> <p>Удобный пульт управления.</p> <p>4 встроенных таймера (недельный таймер, 24-часовой программируемый таймер, таймер сна, таймер включения/выключения).</p> <p>Подключение к «Умному дому».</p>	<p>Мощный обогрев даже при -30 °C.</p> <p>Полное DC-инверторное управление.</p> <p>Многоступенчатая система очистки воздуха.</p> <p>Автоматическое осушение теплообменника.</p> <p>Бесшумная работа внутреннего и наружного блока.</p> <p>Удобный пульт управления.</p> <p>3 встроенных таймера (24-часовой программируемый таймер, таймер сна, таймер включения/выключения).</p> <p>Подключение к «Умному дому».</p>
Стр.	34	36	38	40





Примечание: Информация о холодопроизводительности указана округленно, точные значения вы можете узнать на соответствующей странице. Внешний вид моделей может отличаться.

Energy Plus	Eco Server	Eco ³ Inverter	Classic	Холодопроизводительность, кВт
				
DC-инверторные настенные сплит-системы с многоступенчатой системой очистки воздуха	DC-инверторные настенные сплит-системы	DC-инверторные настенные сплит-системы	Настенные сплит-системы	
ASHG07LMCA		ASHG07LLCC		2,0
ASHG09LMCA		ASHG09LLCC		2,5
ASHG12LMCA		ASHG12LLCC		3,5
ASHG14LMCA				4,2
ASHG18LFCA			ASG18U	5,3
ASHG24LFCC			ASG24U	7,1
ASHG30LFCA	ASHG30LMTA		ASG30U	8,0
	ASHG36LMTA			9,4
<p>Высокая энергоэффективность Класс A++.</p> <p>Полное DC-инверторное управление.</p> <p>Многоступенчатая система очистки воздуха.</p> <p>Автоматическое осушение теплообменника.</p> <p>Бесшумная работа внутреннего и наружного блока.</p> <p>Объемное воздухораспределение (для ASHG18-30L)</p> <p>Режим повышенной производительности.</p> <p>Удобный пульт управления.</p> <p>3 встроенных таймера (24-часовой программируемый таймер, таймер сна, таймер включения/выключения).</p> <p>Подключение к «Умному дому».</p>	<p>Высокая энергоэффективность Класс A++.</p> <p>Энергосберегающий датчик движения.</p> <p>Многоступенчатая система очистки воздуха.</p> <p>Автоматическое осушение теплообменника.</p> <p>Бесшумная работа внутреннего и наружного блока.</p> <p>Объемное воздухораспределение</p> <p>Режим повышенной производительности.</p> <p>Удобный пульт управления.</p> <p>4 встроенных таймера (недельный таймер, 24-часовой программируемый таймер, таймер сна, таймер включения/выключения).</p> <p>Подключение к «Умному дому».</p>	<p>Высокая энергоэффективность Класс A++.</p> <p>Полное DC-инверторное управление.</p> <p>Автоматическое осушение теплообменника.</p> <p>Тихая работа внутреннего блока.</p> <p>Режим повышенной производительности.</p> <p>Удобный пульт управления.</p> <p>3 встроенных таймера (24-часовой программируемый таймер, таймер сна, таймер включения/выключения).</p> <p>Низкотемпературный комплект для работы в режиме охлаждения до уличной температуры -25 °C (опция).</p>	<p>Тихая работа внутреннего блока.</p> <p>Объемное воздухораспределение.</p> <p>3 встроенных таймера (24-часовой программируемый таймер, таймер сна, таймер включения/выключения).</p> <p>Низкотемпературный комплект для работы в режиме охлаждения до уличной температуры -30 °C (опция).</p>	Преимущества
42, 44	46	48	50	

МОДЕЛЬНЫЙ РЯД СПЛИТ-СИСТЕМ КОММЕРЧЕСКОГО НАЗНАЧЕНИЯ

Холодопроизводительность, кВт	Напольные сплит-системы		Кассетные сплит-системы	
				
	DC-инверторные сплит-системы с внутренним блоком напольного типа и расширенным диапазоном работы на обогрев до -30 °С	DC-инверторные сплит-системы с внутренним блоком напольного типа	DC-инверторные сплит-системы с внутренним блоком кассетного типа	DC-инверторные сплит-системы с внутренним блоком кассетного типа
2,6	AGHG09LVCB	AGHG09LVCA		
3,5	AGHG12LVCB	AGHG12LVCA		AUNG12L
4,2	AGHG14LVCB	AGHG14LVCA		AUNG14L
5,3			AUXG18L	AUNG18L
7,1			AUXG24L	AUNG24L
8,8			AUXG30L	AUNG30L
10,5			AUXG36L	AUNG36L
12,5			AUXG45L	AUNG45L
14,0			AUXG54L	AUNG54L
16,5				
20,0				
25,0				
40,0				
50,0				
Преимущества	<p>Высокая энергоэффективность Класс A++.</p> <p>Мощный обогрев даже при -30 °С.</p> <p>Полное DC-инверторное управление.</p> <p>Многоступенчатая система очистки воздуха.</p> <p>Автоматическое осушение теплообменника.</p> <p>Тихая работа внутреннего блока.</p> <p>Режим повышенной производительности.</p> <p>Удобный пульт управления.</p> <p>3 встроенных таймера (24-часовой программируемый таймер, таймер сна, таймер включения / выключения).</p> <p>Подключение к «Умному дому».</p>	<p>Высокая энергоэффективность Класс A++.</p> <p>Полное DC-инверторное управление.</p> <p>Многоступенчатая система очистки воздуха.</p> <p>Автоматическое осушение теплообменника.</p> <p>Тихая работа внутреннего блока.</p> <p>Режим повышенной производительности.</p> <p>Удобный пульт управления.</p> <p>3 встроенных таймера (24-часовой программируемый таймер, таймер сна, таймер включения / выключения).</p> <p>Подключение к «Умному дому».</p>	<p>Высокая энергоэффективность. Класс A++.</p> <p>Полное DC-инверторное управление.</p> <p>Объемное воздухораспределение.</p> <p>Индивидуальная регулировка положения каждой жалюзи</p> <p>Тихая работа внутреннего блока.</p> <p>Встроенный дренажный насос.</p> <p>Воздушный фильтр тонкой очистки.</p> <p>Возможно ограничение направлений воздушного потока.</p> <p>Специальный режим для высоких потолков.</p> <p>Подмес свежего воздуха (опция).</p> <p>3 встроенных таймера (24-часовой программируемый таймер, таймер сна, таймер включения / выключения).</p> <p>Подключение к «Умному дому».</p> <p>Большая длина трубопроводов (до 50 м).</p>	<p>Высокая энергоэффективность. Класс A++.</p> <p>Полное DC-инверторное управление.</p> <p>Объемное воздухораспределение.</p> <p>Эффективный 2-каскадный турбоventильатор.</p> <p>Тихая работа внутреннего блока.</p> <p>Встроенный дренажный насос.</p> <p>Воздушный фильтр тонкой очистки.</p> <p>Возможно ограничение направлений воздушного потока.</p> <p>Специальный режим для высоких потолков.</p> <p>Подмес свежего воздуха (опция).</p> <p>3 встроенных таймера (24-часовой программируемый таймер, таймер сна, таймер включения / выключения).</p> <p>Подключение к «Умному дому».</p> <p>Большая длина трубопроводов (до 75 м).</p>
Стр.	52	54	56	58-60



Примечание: Информация о холодопроизводительности указана округленно, точные значения вы можете узнать на соответствующей странице. Внешний вид моделей может отличаться.

Канальные сплит-системы		Универсальные и подпотолочные сплит-системы	Компрессорно-конденсаторные блоки	Холодопроизводительность, кВт
				
DC-инверторные сплит-системы с внутренним блоком канального типа	DC-инверторные сплит-системы с внутренним блоком канального типа	DC-инверторные сплит-системы с внутренним блоком универсального и подпотолочного типа	DC-инверторные компрессорно-конденсаторные блоки	
				2,6
ARHG12LHTBP	ARHG12L			3,5
ARHG14LHTBP	ARHG14L			4,2
ARHG18LHTBP	ARHG18L	ABHG18L		5,3
ARHG24LHTBP	ARHG24L	ABHG24L	AJH040LCLAH / AJHA40LALH + DX-Kit	7,1
ARHG30LHTBP	ARHG30L	ABHG30L		8,8
ARHG36LHTBP	ARHG36L	ABHG36L		10,5
ARHG45LHTBP	ARHG45LM / ARHG45LH	ABHG45L	AJH045LCLAH / AJHA45LALH + DX-Kit	12,5
ARHG54LHTBP	ARHG54LH	ABHG54L		14,0
	ARHG60LH		AJHA72LALH / AJH072LALBH + DX-Kit	16,5
	ARHC72LH <i>New</i>			20,0
	ARHC90LH <i>New</i>		AJHA90LALH / AJH090LALBH + DX-Kit	25,0
			AJH126LALH / AJH126LALBH + DX-Kit	40,0
			AJH162LALBH + DX-Kit	50,0
<p>Высокая энергоэффективность. Класс A+.</p> <p>Полное DC-инверторное управление.</p> <p>Автоматическое регулирование напора вентилятора</p> <p>Встроенный дренажный насос.</p> <p>Тихая работа внутреннего блока.</p> <p>Подмес свежего воздуха.</p> <p>Удобный сенсорный проводной пульт управления.</p> <p>3 встроенных таймера (недельный таймер, таймер экономии, таймер включения / выключения).</p> <p>Подключение к "Умному дому".</p> <p>Большая длина трубопроводов (до 50 м).</p>	<p>Высокая энергоэффективность. Класс A+.</p> <p>Полное DC-инверторное управление.</p> <p>Воздушный фильтр тонкой очистки в комплекте (для ARHG12-18L).</p> <p>Встроенный дренажный насос.</p> <p>Тихая работа внутреннего блока.</p> <p>Возможность вертикальной установки (для ARHG12-18L).</p> <p>Подмес свежего воздуха.</p> <p>Удобный проводной пульт управления.</p> <p>3 встроенных таймера (недельный таймер, таймер экономии, таймер включения / выключения).</p> <p>Подключение к "Умному дому".</p> <p>Большая длина трубопроводов (до 100 м).</p>	<p>Высокая энергоэффективность. Класс A++.</p> <p>Полное DC-инверторное управление.</p> <p>Объемное воздухораспределение.</p> <p>Воздушный фильтр тонкой очистки.</p> <p>Подмес свежего воздуха (в подпотолочных моделях).</p> <p>3 встроенных таймера (недельный таймер, таймер экономии, таймер включения / выключения).</p> <p>Подключение к "Умному дому".</p> <p>Большая длина трубопроводов (до 75 м).</p>	<p>Высокая энергоэффективность.</p> <p>Полное DC-инверторное управление.</p> <p>Подключение к "Умному дому".</p> <p>Большая длина трубопроводов.</p>	Преимущества
62	64, 66, 68,70	72, 74	76	

МОДЕЛЬНЫЙ РЯД МУЛЬТИСПЛИТ-СИСТЕМ FLEXIBLE MULTI И BIG MULTI

Холодопроизводительность, кВт	Внутренние блоки							
								
	Настенные блоки				Напольные блоки		Кассетные блоки	
2,0	ASHG07LUCA	ASHG07LMCA					AUHG07LVLA	
2,5	ASHG09LUCA	ASHG09LMCA			AGHG09LVCA		AUHG09LVLA	
3,5	ASHG12LUCA	ASHG12LMCA			AGHG12LVCA		AUHG12LVLB	
4,5	ASHG14LUCA	ASHG14LMCA			AGHG14LVCA		AUHG14LVLB	
5,0								
5,4		ASHG18LFCA					AUHG18LVLB	
6,0							AUHG22LVLA	
7,0		ASHG24LFCC					AUHG24LVLA	
8,0								
10,5								
12,5								
14								
Преимущества	<p>DC-инверторный двигатель вентилятора.</p> <p>Многоступенчатая система очистки воздуха.</p> <p>Автоматическое осушение теплообменника.</p> <p>Бесшумная работа.</p> <p>Режим повышенной производительности.</p> <p>Удобный пульт управления.</p> <p>4 встроенных таймера (недельный таймер, 24-часовой программируемый таймер, таймер сна, таймер включения / выключения).</p> <p>Подключение к «Умному дому».</p>		<p>DC-инверторный двигатель вентилятора.</p> <p>Многоступенчатая система очистки воздуха.</p> <p>Автоматическое осушение теплообменника.</p> <p>Объемное воздухораспределение (только для ASHG18-24L).</p> <p>Режим повышенной производительности.</p> <p>Бесшумная работа.</p> <p>Удобный пульт управления.</p> <p>4 встроенных таймера (недельный таймер, 24-часовой программируемый таймер, таймер сна, таймер включения / выключения).</p> <p>Подключение к «Умному дому».</p>		<p>DC-инверторный двигатель вентилятора.</p> <p>Многоступенчатая система очистки воздуха.</p> <p>Автоматическое осушение теплообменника.</p> <p>3 встроенных таймера (24-часовой программируемый таймер, таймер сна, таймер включения / выключения).</p> <p>Тихая работа.</p> <p>Удобный пульт управления.</p> <p>Подключение к «Умному дому».</p>		<p>DC-инверторный двигатель вентилятора.</p> <p>Объемное воздухораспределение.</p> <p>Тихая работа.</p> <p>3 встроенных таймера (24-часовой программируемый таймер, таймер сна, таймер включения / выключения).</p> <p>Встроенный дренажный насос.</p> <p>Воздушный фильтр тонкой очистки.</p> <p>Специальный режим для высоких потолков.</p> <p>Подключение к «Умному дому».</p>	
Стр.	96		94, 95		97		98	

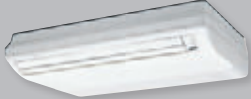
Примечание: Информация о холодопроизводительности указана округленно, точные значения вы можете узнать на соответствующей странице. Внешний вид моделей может отличаться.

Внутренние блоки		Наружные блоки		Холодопроизводительность, кВт
				
Канальные блоки (средненапорные)	Универсальные блоки	Наружные блоки мультисплит-систем Flexible Multi	Наружные блоки мультисплит-систем Big Multi	
ARHG07LLTA				2,0
ARHG09LLTA				2,5
ARHG12LLTB				3,5
ARHG14LLTB	ABHG14LVTA		AOHG14LAC2 1:2	4,5
			AOHG18LAC2 1:2	5,0
ARHG18LLTB	ABHG18LVTB		AOHG18LAT3 1:2; 1:3	5,4
ARHG22LMLA	ABHG22LVTA		AOHG18LAT3 1:2; 1:3	6,0
ARHG24LMLA	ABHG24LVTA		AOHG24LAT3 1:2; 1:3	7,0
			AOHG30LAT4 1:2; 1:3; 1:4	8,0
			AOHG36BLA5 <i>New</i> от 2 до 5	10,5
			AOHG45BLA6 <i>New</i> от 2 до 6	12,5
			AOHG45LBТ8 от 2 до 8	14
			AOHG54LBТB / AOHG54LATT 1:1; 1:2; 1:3	20
			AOHG72LRLA <i>New</i> (3 фазы) 1:1; 1:2; 1:3; 1:4	25
			AOHG90LRLA <i>New</i> (3 фазы) 1:1; 1:2; 1:3; 1:4	
<p>DC-инверторный двигатель вентилятора.</p> <p>Воздушный фильтр тонкой очистки</p> <p>Встроенный дренажный насос.</p> <p>Тихая работа внутреннего блока.</p> <p>Компактные размеры. Высота всего 198 мм.</p> <p>Возможность вертикальной установки (только для ARHG07-18LL).</p> <p>Диапазон статического давления от 0 до 90 Па.</p> <p>Подмес свежего воздуха.</p> <p>Удобный проводной пульт управления.</p> <p>3 встроенных таймера (недельный таймер, таймер экономии, таймер включения / выключения).</p> <p>Подключение к "Умному дому".</p>	<p>DC-инверторный двигатель вентилятора.</p> <p>Объемное воздухораспределение.</p> <p>3 встроенных таймера (недельный таймер, таймер экономии, таймер включения / выключения).</p> <p>Воздушный фильтр тонкой очистки.</p> <p>Подключение к "Умному дому".</p>	<p>Высокая энергоэффективность.</p> <p>Высокоэффективный двухроторный DC-инверторный компрессор.</p> <p>DC-инверторный двигатель вентилятора.</p> <p>Компактные размеры.</p> <p>Антикоррозийное покрытие теплообменника.</p> <p>Широкий диапазон рабочих температур.</p> <p>Большая длина фреоновой трассы (до 115 м).</p> <p>Программа для расширенной сервисной диагностики (опция).</p>	<p>Высокая энергоэффективность.</p> <p>Высокоэффективный двухроторный DC-инверторный компрессор.</p> <p>DC-инверторный двигатель вентилятора.</p> <p>Большая длина фреоновой трассы (до 75 м).</p> <p>Антикоррозийное покрытие теплообменника.</p> <p>Широкий диапазон рабочих температур.</p> <p>Режим снижения уровня шума.</p> <p>Режим ограничения потребляемой мощности.</p> <p>Программа для расширенной сервисной диагностики (опция).</p>	Преимущества
99	100	84, 88	76, 80	Стр.

 – модель подключается к наружным блокам Flexible Multi  – модель подключается к наружным блокам Big Multi

Испытан до -30 °С. Безусловный лидер.

Winner Nordic

- Индикация загрязнения фильтра**
напомнит о техобслуживании
- Ионный дезодорирующий фильтр**
устраняет запахи
- Яблочный-катехиновый фильтр**
препятствует развитию вредных микроорганизмов
- Автоматическое осушение теплообменника**
предотвратит рост плесени и бактерий



Класс сезонной энергоэффективности

ПРОТЕСТИРОВАНО до -30 °С

- ALL DC
- INVERTER
- R-410A
- КЛАСС A+++
- WI-FI опция



ASHG09LTCB, ASHG12LTCB, ASHG14LTCB

МЕЖДУНАРОДНЫЕ ПРЕМИИ

- 10°C HEAT**
РЕЖИМ ПОДДЕРЖАНИЯ +10 °С В РЕЖИМЕ ОБОГРЕВА
защитит помещение от переохлаждения
- РЕЖИМ ПОВЫШЕННОЙ ПРОИЗВОДИТЕЛЬНОСТИ**
быстро охладит или обогреет
- БЕСШУМНАЯ РАБОТА**

ПОЛНОЕ DC-ИНВЕРТОРНОЕ УПРАВЛЕНИЕ

РЕЖИМ СНИЖЕНИЯ ЭНЕРГОПОТРЕБЛЕНИЯ

ДАТЧИК ДВИЖЕНИЯ
снижает энергопотребление

ТАЙМЕР КОМФОРТНОГО СНА

ПРОГРАММИРУЕМЫЙ 24-ЧАСОВОЙ ТАЙМЕР

НЕДЕЛЬНЫЙ ТАЙМЕР

ИНДИВИДУАЛЬНОЕ КОДИРОВАНИЕ БЛОКОВ

АВТОМАТИЧЕСКИЙ ПЕРЕЗАПУСК

АВТОМАТИЧЕСКИЙ ВЫБОР РЕЖИМА

ЗАЩИТА ОТ ПРЕДЕЛЬНЫХ ТЕМПЕРАТУР



AR-REA1E
Большой и удобный пульт (входит в стандартную комплектацию)



Внутренние блоки серии Winner Nordic имеют классический белый цвет декоративной панели и корпуса блока. Благодаря конструктивным особенностям наружных блоков, кондиционеры этой серии могут эффективно обогревать помещение даже в 30-градусный мороз. Эта модель протестирована в жестких условиях эксплуатации России и стран Скандинавии и уже зарекомендовала себя с наилучшей стороны. Высокую эффективность гарантируют улучшенный компрессор, увеличенный теплообменник и встроенный нагреватель дренажного поддона. Кондиционеры этой серии оснащены встроенным датчиком движения, позволяющим автоматически активировать режим энергосбережения в случае отсутствия людей в помещении и многоступенчатой системой очистки воздуха. При работе кондиционера в сверхтихом режиме уровень шума, создаваемого внутренним блоком, не превышает 21 дБ(А).

ТЕПЛОПРОИЗВОДИТЕЛЬНОСТЬ ПРИ ПОДДЕРЖАНИИ В ПОМЕЩЕНИИ ТЕМПЕРАТУРЫ 20 °С

Температура наружного воздуха	°C	ASHG09LTCB		ASHG12LTCB		ASHG14LTCB	
		TC _h	PI	TC _h	PI	TC _h	PI
-25		2,92	1,36	3,50	2,23	4,50	2,33
-20		3,19	1,44	3,90	2,25	4,90	2,35
-15		3,56	1,52	4,40	2,25	5,40	2,38
-10		3,84	1,61	4,46	2,17	5,78	2,42
-5		4,04	1,66	4,54	2,10	6,02	2,53
0		4,16	1,65	4,66	2,03	6,08	2,73
5		4,92	1,56	5,78	1,94	6,64	2,42
7		5,40	1,61	6,50	2,00	7,00	2,26
10		5,97	1,57	7,18	2,02	7,74	2,02
15		6,18	1,47	7,44	2,03	8,02	2,03

TC_h – полная теплопроизводительность, кВт
PI – потребляемая мощность, кВт

AOHG09LTCN, AOHG12LTCN, AOHG14LTCN

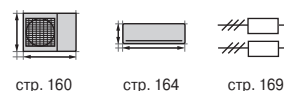

Еще больше функций на стр. 108

ДОПОЛНИТЕЛЬНЫЕ ВОЗМОЖНОСТИ

ПОДКЛЮЧЕНИЕ К ПРОВОДНОМУ ПУЛЬТУ
И К «УМНОМУ ДОМУ»

UTY-TWBXF – адаптер для подключения проводного пульта или внешнего управления.

+ Проводные пульты



UTY-RVNGM



UTY-RNNGM



UTY-RSNGM

+ «Умный дом»

UTY-VGGXZ1 / UTY-VTGX / UTY-VTGXV – сетевой конвертор для подключения к сети системы VRF GENERAL
FJ-RC-KNX-1 – сетевой конвертор для подключения к KNX
FJ-RC-MBS-1 – сетевой конвертор для подключения к Modbus
FJ-RC-WIFI-1 – адаптер для управления через Wi-Fi
UTY-XWZXZ5 – соединительный кабель для подключения внешнего управления

ЕСЛИ ПОТЕРЯЛСЯ ПУЛЬТ

Стандартный ИК-пульт AR-REA1E (код заказа 9313207001).

СМЕННЫЕ ФИЛЬТРЫ

Запасной комплект, состоящий из яблочно-катехинового и ионного дезодорирующего фильтров UTR-FA16 (код заказа 9317250009).

СЕРВИС

Адаптер и программа для расширенной компьютерной сервисной диагностики UTY-ASSX.

Бесплатное приложение Mobile Technician для iOS и Android с базой данных по кодам ошибок и рекомендациями по их устранению.

Эффективная работа сплит-систем Winner Nordic подтверждена не только таблицами и графиками в технической документации, но и многолетним опытом эксплуатации в условиях российских зим. Редкое сочетание высокой производительности и стильного дизайна делают эту модель привлекательной для использования в качестве альтернативного источника тепла в загородных коттеджах и других объектах, не имеющих подключения к центральному отоплению. Все компоненты наружного блока соответствуют канадскому стандарту CSA, который предъявляет к оборудованию более жесткие требования, нежели обычные европейские стандарты. Стоит отметить, что кондиционеры этой серии имеют самый высокий класс энергоэффективности в отрасли - A+++!

Александр Иванов
Технический директор GENERAL

Модель		ASHG09LTCB	ASHG12LTCB	ASHG14LTCB	
Производительность, кВт	Охлаждение	2,5 (0,9~3,5)	3,5 (1,1~4,0)	4,2 (0,9~5,4)	
	Обогрев	3,2 (0,9~5,4)	4,0 (0,9~6,5)	5,4 (0,9~7,0)	
Потребляемая мощность, кВт	Охлаждение	0,505 (0,25~1,26)	0,85 (0,2~1,7)	1,16 (0,18~2,16)	
	Обогрев	0,66 (0,25~2,28)	0,91 (0,2~2,62)	1,38 (0,17~3,3)	
Энергоэффективность, кВт/кВт	Охлаждение	EER / Класс	4,95 / A	4,12 / A	3,62 / A
		SEER / Класс	8,5 / A+++	8,5 / A+++	7,4 / A++
	Обогрев	COP / Класс	4,85 / A	4,40 / A	3,91 / A
		SCOP / Класс	4,6 / A++	4,6 / A++	4,0 / A+
Рабочий ток, А	Охлаждение	2,6	4,0	5,1	
	Обогрев	3,3	4,3	6,1	
Электропитание	1 фаза, 230 В, 50 Гц				
Сторона подключения	наружный блок				
Максимальная длина фреонпровода, м	20		20	20	
Максимальный перепад высот, м	15		15	15	
Диаметр жидкостной трубы, мм (дюймы)	6,35 (1/4)		6,35 (1/4)	6,35 (1/4)	
Диаметр газовой трубы, мм (дюймы)	9,52 (3/8)		9,52 (3/8)	12,7 (1/2)	
Внутренний блок		ASHG09LTCB	ASHG12LTCB	ASHG14LTCB	
Расход воздуха (максимальный/тихий), м³/ч	Охлаждение	800 / 330	850/330	900/390	
	Обогрев	800 / 330	850/330	950/450	
Осушение, л/ч	1,3		1,8	2,1	
Уровень звукового давления (максимальный/тихий), дБ(А)	Охлаждение	42/21	43/21	45/25	
	Обогрев	42/21	43/21	45/27	
Диаметр дренажной трубы, мм	Внутренний / наружный		13,8 / 16,7	13,8 / 16,7	
Размеры (В x Ш x Г), мм	Без упаковки	282 x 870 x 185		282 x 870 x 185	
	В упаковке	370 x 920 x 250		370 x 920 x 250	
Вес, кг	Без упаковки	9,5		9,5	
	В упаковке	12,0		12,0	
Наружный блок		A0HG09LTCN	A0HG12LTCN	A0HG14LTCN	
Расход воздуха (максимальный), м³/ч	1700		2050	2050	
Уровень звукового давления, дБ(А)	Охлаждение	48		50	
	Обогрев	49		50	
Гарантированный диапазон рабочих температур наружного воздуха, °С	Охлаждение	+10 ~ +43			
	Обогрев	-30 ~ +24			
Заводская заправка хладагента (до 15 м), г	1050		1200	1250	
Дополнительная заправка хладагента, г/м	20		20	20	
Размеры (В x Ш x Г), мм	Без упаковки	540 x 790 x 290		620 x 790 x 290	
	В упаковке	633 x 945 x 395		713 x 945 x 395	
Вес, кг	Без упаковки	36		40	
	В упаковке	40		43	

- FILTER** ИНДИКАЦИЯ ЗАГРЯЗНЕНИЯ ФИЛЬТРА
напомнит о техобслуживании
- ION** ИОННЫЙ ДЕОДОРИРУЮЩИЙ ФИЛЬТР
устраняет запахи
- AF** ЯБЛОЧНО-КАТЕХИНОВЫЙ ФИЛЬТР
препятствует развитию вредных микроорганизмов
- AUTO** АВТОМАТИЧЕСКОЕ ОСУШЕНИЕ ТЕПЛООБМЕННИКА
предотвратит рост плесени и бактерий



Класс сезонной энергоэффективности



опция



ASHG09LTCA, ASHG12LTCA

МЕЖДУНАРОДНЫЕ ПРЕМИИ

- 10°C HEAT** РЕЖИМ ПОДДЕРЖАНИЯ +10 °C В РЕЖИМЕ ОБОГРЕВА
защитит помещение от переохлаждения
- REVERSE** РЕЖИМ ПОВЫШЕННОЙ ПРОИЗВОДИТЕЛЬНОСТИ
быстро охладит или обогреет
- EAR** БЕСШУМНАЯ РАБОТА

ALL DC ПОЛНОЕ DC-ИНВЕРТОРНОЕ УПРАВЛЕНИЕ

ECONOMY РЕЖИМ СНИЖЕНИЯ ЭНЕРГОПОТРЕБЛЕНИЯ

PIR ДАТЧИК ДВИЖЕНИЯ
снижает энергопотребление

SLP ТАЙМЕР КОМФОРТНОГО СНА

PROGRAM ПРОГРАММИРУЕМЫЙ 24-ЧАСОВОЙ ТАЙМЕР

WEEKLY НЕДЕЛЬНЫЙ ТАЙМЕР

4X ИНДИВИДУАЛЬНОЕ КОДИРОВАНИЕ БЛОКОВ

R АВТОМАТИЧЕСКИЙ ПЕРЕЗАПУСК

AUTO АВТОМАТИЧЕСКИЙ ВЫБОР РЕЖИМА

PROTECTION ЗАЩИТА ОТ ПРЕДЕЛЬНЫХ ТЕМПЕРАТУР



Внутренние блоки серии Winner Silver имеют приятный серебристый цвет декоративной панели и корпуса блока. Благодаря конструктивным особенностям наружных блоков, кондиционеры этой серии могут эффективно обогревать помещение даже в 20-градусный мороз. Внутренние блоки оснащены встроенным датчиком движения, позволяющим автоматически активировать режим энергосбережения в случае отсутствия людей в помещении. В комплекте поставляется ионный деодорирующий и яблочно-катехиновый фильтры, обеспечивающие тонкую очистку воздуха. Внутренний блок может работать в сверхтихом режиме с уровнем шума, не превышающим 21 дБ(А).

ЭНЕРГОСБЕРЕГАЮЩИЙ КОНТРОЛЬ



AR-REA1E
Большой и удобный пульт (входит в стандартную комплектацию)



После активации этой функции кондиционер регистрирует движение в помещении и в случае отсутствия движения переходит в режим пониженной производительности, а при регистрации движения вновь начинает работать в прежнем режиме.



AOHG09LTC, AOHG12LTC



Датчик движения



стр. 160



стр. 164



стр. 169

ДОПОЛНИТЕЛЬНЫЕ ВОЗМОЖНОСТИ

ПОДКЛЮЧЕНИЕ К ПРОВОДНОМУ ПУЛЬТУ И К «УМНОМУ ДОМУ»

UTY-TWBXF – адаптер для подключения проводного пульта или внешнего управления.

+ Проводные пульты



UTY-RVNGM



UTY-RNNGM



UTY-RSNGM

+ «Умный дом»

UTY-VGGXZ1 / UTY-VTGX / UTY-VTGXV – сетевой конвертор для подключения к сети системы VRF GENERAL
FJ-RC-KNX-1 – сетевой конвертор для подключения к KNX
FJ-RC-MBS-1 – сетевой конвертор для подключения к Modbus
FJ-RC-WIFI-1 – адаптер для управления через Wi-Fi
UTY-XWZXZ5 – соединительный кабель для подключения внешнего управления

ЕСЛИ ПОТЕРЯЛСЯ ПУЛЬТ

Стандартный ИК-пульт AR-REA1E (код заказа 9313207001).

СМЕННЫЕ ФИЛЬТРЫ

Запасной комплект, состоящий из яблочно-катехинового и ионного деодорирующего фильтров UTR-FA16 (код заказа 9317250009).

СЕРВИС

Адаптер и программа для расширенной компьютерной сервисной диагностики UTY-ASSX.

Бесплатное приложение Mobile Technician для iOS и Android с базой данных по кодам ошибок и рекомендациями по их устранению.

Классический белый, жемчужный цвет кондиционера все чаще уступает место стальному, серебристому. Я люблю проектировать помещения, в которых присутствуют разные оттенки серого: от глубокого темного до светлого в сочетании с синим, бежевым, красным и белым. Дизайн кондиционера GENERAL всегда восхищал и успокаивал моих клиентов, которые отмечали: «Без раздумий. Именно таким представляли островок прохлады в нашем доме». Кондиционер Winner Silver становится акцентом в интерьере гостиной, спальни, офиса, и это техника, которую не стоит прятать. Достойное предложение.

Юлия Тимофеева
дизайнер интерьеров

Модель		ASHG09LTCA	ASHG12LTCA
Производительность, кВт	Охлаждение	2,5 (0,9~3,5)	3,5 (1,1~4,0)
	Обогрев	3,2 (0,9~5,4)	4,0 (0,9~6,5)
Потребляемая мощность, кВт	Охлаждение	0,505 (0,25~1,26)	0,85 (0,2~1,7)
	Обогрев	0,66 (0,25~1,92)	0,91 (0,2~2,6)
Энергоэффективность, кВт/кВт	Охлаждение	EER / Класс	4,95 / A
		SEER / Класс	8,5 / A+++
	Обогрев	COP / Класс	4,85 / A
		SCOP / Класс	4,6 / A++
Рабочий ток, А	Охлаждение	2,6	4,0
	Обогрев	3,3	4,3
Электропитание	1 фаза, 230 В, 50 Гц		
Сторона подключения	наружный блок		
Максимальная длина фреонпровода, м	20		
Максимальный перепад высот, м	15		
Диаметр жидкостной трубы, мм (дюймы)	6,35 (1/4)		
Диаметр газовой трубы, мм (дюймы)	9,52 (3/8)		
Внутренний блок		ASHG09LTCA	ASHG12LTCA
Расход воздуха (максимальный/тихий), м³/ч	Охлаждение	800 / 330	850 / 330
	Обогрев	800 / 330	850 / 330
Осушение, л/ч	1,3		
Уровень звукового давления (максимальный/тихий), дБ(А)	Охлаждение	42/21	43/21
	Обогрев	42/21	43/21
Диаметр дренажной трубы, мм	Внутренний / наружный 16/29		
Размеры (В x Ш x Г), мм	Без упаковки	282 x 870 x 185	282 x 870 x 185
	В упаковке	373 x 920 x 247	373 x 920 x 247
Вес, кг	Без упаковки	9,5	9,5
	В упаковке	12	12
Наружный блок		A0HG09LTC	A0HG12LTC
Уровень звукового давления, дБ(А)	Охлаждение	50	48
	Обогрев	50	49
Гарантированный диапазон рабочих температур наружного воздуха, °С	Охлаждение	-10 ~ +43	
	Обогрев	-20 ~ +24	
Заводская заправка хладагента (до 15 м), г	1050		
Дополнительная заправка хладагента, г/м	20		
Размеры (В x Ш x Г), мм	Без упаковки	540 x 790 x 290	620 x 790 x 290
	В упаковке	648 x 910 x 380	713 x 945 x 395
Вес, кг	Без упаковки	33	40
	В упаковке	37	43

ИНДИКАЦИЯ ЗАГРЯЗНЕНИЯ ФИЛЬТРА
напомнит о техобслуживании

ИОННЫЙ ДЕОДОРИРУЮЩИЙ ФИЛЬТР
устраняет запахи

ЯБЛОЧНО-КАТЕХИНОВЫЙ ФИЛЬТР
препятствует развитию вредных микроорганизмов

АВТОМАТИЧЕСКОЕ ОСУШЕНИЕ ТЕПЛООБМЕННИКА
предотвратит рост плесени и бактерий

РЕЖИМ ПОДДЕРЖАНИЯ +10 °C В РЕЖИМЕ ОБОГРЕВА
защитит помещение от переохлаждения

РЕЖИМ ПОВЫШЕННОЙ ПРОИЗВОДИТЕЛЬНОСТИ
быстро охладит или обогреет

БЕСШУМНАЯ РАБОТА

ПОЛНОЕ DC-ИНВЕРТОРНОЕ УПРАВЛЕНИЕ

РЕЖИМ СНИЖЕНИЯ ЭНЕРГОПОТРЕБЛЕНИЯ

ТАЙМЕР КОМФОРТНОГО СНА

ПРОГРАММИРУЕМЫЙ 24-ЧАСОВОЙ ТАЙМЕР

НЕДЕЛЬНЫЙ ТАЙМЕР

ИНДИВИДУАЛЬНОЕ КОДИРОВАНИЕ БЛОКОВ

АВТОМАТИЧЕСКИЙ ПЕРЕЗАПУСК

АВТОМАТИЧЕСКИЙ ВЫБОР РЕЖИМА

ЗАЩИТА ОТ ПРЕДЕЛЬНЫХ ТЕМПЕРАТУР



Класс сезонной энергоэффективности



опция



ASHG07LUCA, ASHG09LUCA, ASHG12LUCA, ASHG14LUCA

МЕЖДУНАРОДНЫЕ ПРЕМИИ



reddot design award



Внутренние блоки серии Winner White имеют классический белый цвет декоративной панели и корпуса блока. В этих моделях сочетается прекрасный дизайн и богатая функциональность. Новый инф ракрасный пульт управления позволяет настроить недельный таймер и снизить уровень шума наружного блока на 3 дБ(А). Внутренний блок может работать в сверхтихом режиме с уровнем шума, не превышающим 21 дБ(А). В комплекте поставляется ионный деодорирующий и яблочно-катехиновый фильтры, обеспечивающие тонкую очистку воздуха. Внутренние блоки этой серии могут использоваться с наружными блоками мультисплит-систем Flexible Multi.

ОЧИСТКА ВОЗДУХА

Ионный деодорирующий фильтр с длительным сроком службы



Яблочно-катехиновый фильтр



Фильтр эффективно устраняет запахи с помощью ионов, вырабатываемых тонкодисперсными частицами керамики.

Фильтр эффективно притягивает мелкие частицы пыли, невидимые споры плесени и вредные микроорганизмы, препятствуя их дальнейшему росту и распространению благодаря содержащемуся в нем полифенолу (вещество, получаемое из экстракта яблок).



AR-REA2E
Большой и удобный пульт (входит в стандартную комплектацию)



AOHG07LUCA, AOHG09LUCB, AOHG12LUC, AOHG14LUC



стр. 160



стр. 164



стр. 169

ДОПОЛНИТЕЛЬНЫЕ ВОЗМОЖНОСТИ

ПОДКЛЮЧЕНИЕ К ПРОВОДНОМУ ПУЛЬТУ И К «УМНОМУ ДОМУ»

UTY-TWBXF – адаптер для подключения проводного пульта или внешнего управления.

+ Проводные пульты



UTY-RVNGM



UTY-RNNGM



UTY-RSNGM

+ «Умный дом»

UTY-VGGXZ1 / UTY-VTGX / UTY-VTGV – сетевой конвертер для подключения к сети системы VRF GENERAL
FJ-RC-KNX-1 – сетевой конвертер для подключения к KNX
FJ-RC-MBS-1 – сетевой конвертер для подключения к Modbus
FJ-RC-WIFI-1 – адаптер для управления через Wi-Fi
UTY-XWZXS5 – соединительный кабель для подключения внешнего управления

ЕСЛИ ПОТЕРЯЛСЯ ПУЛЬТ

Стандартный ИК-пульт AR-REA2E (код заказа 9318593013).

СМЕННЫЕ ФИЛЬТРЫ

Запасной комплект, состоящий из яблочно-катехинового и ионного дезодорирующего фильтров UTR-FA16 (код заказа 9317250009).

СЕРВИС

Адаптер и программа для расширенной компьютерной сервисной диагностики UTY-ASSX.

Бесплатное приложение Mobile Technician для iOS и Android с базой данных по кодам ошибок и рекомендациями по их устранению.

Практика последних лет показывает, что процесс установки ультратонких сплит-систем подключения фреонопроводов. Основная причина – недостаточное пространство для подвода внутреннего блока. Серия Winner White – кондиционеры из категории компактной техники марки подтверждается деталями, в частности удобством монтажа. Места достаточно для прокладки, после укладки которых внутренний блок "застегивается" без лишних усилий и по всему периметру. Кроме того, конструкция корпуса Winner White имеет съемную нижнюю панель и облегчает проведение монтажа и подключение системы кондиционирования.

Николай Пешков
Ведущий технический специалист GENERAL

Модель		ASHG07LUCA	ASHG09LUCA	ASHG12LUCA	ASHG14LUCA	
Производительность, кВт	Охлаждение	2,0 (0,5~3,0)	2,5 (0,5~3,2)	3,4 (0,9~4,0)	4,2 (0,9~5,0)	
	Обогрев	3,0 (0,5~4,0)	3,2 (0,5~4,2)	4,0 (0,9~5,6)	5,4 (0,9~6,0)	
Потребляемая мощность, кВт	Охлаждение	0,46 (0,25~1,19)	0,555 (0,25~1,27)	0,905 (0,25~1,4)	1,235 (0,25~2,03)	
	Обогрев	0,66 (0,25~1,6)	0,68 (0,25~1,6)	0,93 (0,25~1,99)	1,38 (0,25~2,40)	
Энергоэффективность, кВт/кВт	Охлаждение	EER / Класс	4,35 / A	4,5 / A	3,87 / A	3,40 / A
		SEER / Класс	7,2 / A++	7,1 / A++	7,05 / A++	6,78 / A++
	Обогрев	COP / Класс	4,55 / A	4,71 / A	4,30 / A	3,91 / A
		SCOP / Класс	4,1 / A+	4,1 / A+	4,0 / A+	4,0 / A+
Рабочий ток, А	Охлаждение	2,6	3,1	4,6	5,8	
	Обогрев	3,4	3,4	4,7	6,3	
Электропитание	1 фаза, 230 В, 50 Гц					
Сторона подключения	наружный блок					
Максимальная длина фреонопровода, м	20					
Максимальный перепад высот, м	15					
Диаметр жидкостной трубы, мм (дюймы)	6,35 (1/4)					
Диаметр газовой трубы, мм (дюймы)	9,52 (3/8)					
Внутренний блок		ASHG07LUCA	ASHG09LUCA	ASHG12LUCA	ASHG14LUCA	
Расход воздуха (максимальный/тихий), м³/ч	Охлаждение	680 / 330	800 / 330	850 / 330	900 / 390	
	Обогрев	730 / 330	800 / 330	850 / 330	950 / 430	
Осушение, л/ч	1,0					
Уровень звукового давления (максимальный/тихий), дБ(А)	Охлаждение	38/21	42/21	43/21	45/25	
	Обогрев	38/21	42/21	43/21	45/27	
Диаметр дренажной трубы, мм	Внутренний / наружный					
Размеры (В x Ш x Г), мм	Без упаковки	282 x 870 x 185	282 x 870 x 185	282 x 870 x 185	282 x 870 x 185	
	В упаковке	373 x 920 x 247	373 x 920 x 247	373 x 920 x 247	373 x 920 x 247	
Вес, кг	Без упаковки	9,5	9,5	9,5	9,5	
	В упаковке	12	12	12	12	
Наружный блок		АОHG07LUCA	АОHG09LUCB	АОHG12LUC	АОHG14LUC	
Уровень звукового давления, дБ(А)	Охлаждение	46	48	50	50	
	Обогрев	46	48	50	50	
Гарантированный диапазон рабочих температур наружного воздуха, °С	Охлаждение	-10 ~ +46		-10 ~ +43		
	Обогрев	-15 ~ +24				
Заводская заправка хладагента (до 15 м), г	700					
Дополнительная заправка хладагента, г/м	20					
Размеры (В x Ш x Г), мм	Без упаковки	540 x 660 x 290	540 x 660 x 290	540 x 790 x 290	540 x 790 x 290	
	В упаковке	610 x 807 x 395	610 x 807 x 395	633 x 945 x 395	633 x 945 x 395	
Вес, кг	Без упаковки	23	25	33	34	
	В упаковке	27	28	37	38	

ИНДИКАЦИЯ ЗАГРЯЗНЕНИЯ ФИЛЬТРА
напомнит о техобслуживании

ИОННЫЙ ДЕОДОРИРУЮЩИЙ ФИЛЬТР
устраняет запахи

ЯБЛОЧНО-КАТЕХИНОВЫЙ ФИЛЬТР
препятствует развитию вредных микроорганизмов

АВТОМАТИЧЕСКОЕ ОСУШЕНИЕ ТЕПЛООБМЕННИКА
предотвратит рост плесени и бактерий

РЕЖИМ ПОДДЕРЖАНИЯ +10 °C В РЕЖИМЕ ОБОГРЕВА
защитит помещение от переохлаждения

РЕЖИМ ПОВЫШЕННОЙ ПРОИЗВОДИТЕЛЬНОСТИ
быстро охладит или обогреет

БЕСШУМНАЯ РАБОТА

ПОЛНОЕ DC-ИНВЕРТОРНОЕ УПРАВЛЕНИЕ

РЕЖИМ СНИЖЕНИЯ ЭНЕРГОПОТРЕБЛЕНИЯ

ТАЙМЕР КОМФОРТНОГО СНА

ПРОГРАММИРУЕМЫЙ 24-ЧАСОВОЙ ТАЙМЕР

ИНДИВИДУАЛЬНОЕ КОДИРОВАНИЕ БЛОКОВ

АВТОМАТИЧЕСКИЙ ПЕРЕЗАПУСК

АВТОМАТИЧЕСКИЙ ВЫБОР РЕЖИМА

ЗАЩИТА ОТ ПРЕДЕЛЬНЫХ ТЕМПЕРАТУР



Класс сезонной энергоэффективности

ПРОТЕСТИРОВАНО до -30 °C



опция



ASHG09LMCB, ASHG12LMCB, ASHG14LMCB

Серия Nordic открывает перед вами новые возможности по круглогодичному отоплению жилья. Наружные блоки этой серии могут эффективно работать в режиме обогрева до -30 °C. Даже если вы не постоянно живете в этом помещении, можно активировать режим поддержания +10 °C, который не допустит слишком сильного снижения температуры. Внутренний блок может работать в сверхтихом режиме с уровнем шума, не превышающим 21 дБ(A). В комплекте поставляется ионный деодорирующий и яблочно-катехиновый фильтры, обеспечивающие тонкую очистку воздуха.

ГРАФИК ИЗМЕНЕНИЯ COP В ЗАВИСИМОСТИ ОТ УЛИЧНОЙ ТЕМПЕРАТУРЫ (ПРИ ПОДДЕРЖАНИИ В ПОМЕЩЕНИИ ТЕМПЕРАТУРЫ 20 °C)

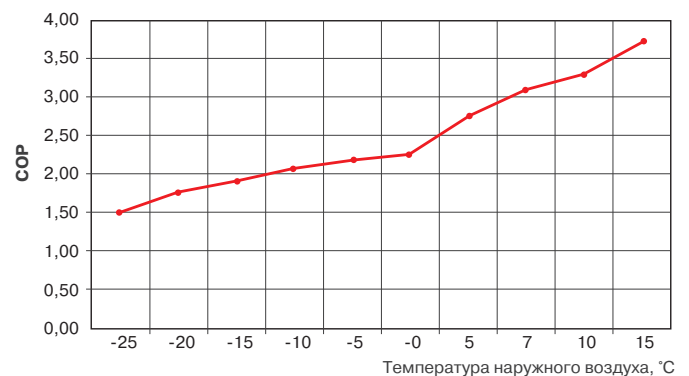

AR-REB1E
Большой и удобный пульт (входит в стандартную комплектацию)



AOHG09LMCBN, AOHG12LMCBN, AOHG14LMCBN



стр. 160



стр. 164



стр. 169

ДОПОЛНИТЕЛЬНЫЕ ВОЗМОЖНОСТИ

ПОДКЛЮЧЕНИЕ К ПРОВОДНОМУ ПУЛЬТУ И К «УМНОМУ ДОМУ»

UTY-XCBXZ2 – адаптер для подключения проводного пульта или внешнего управления.

+ Проводные пульты



UTY-RVNGM



UTY-RNNGM



UTY-RSNGM

+ «Умный дом»

UTY-VGGXZ1 – сетевой конвертор для подключения к сети системы VRF GENERAL
FJ-RC-KNX-1 – сетевой конвертор для подключения к KNX
FJ-RC-MBS-1 – сетевой конвертор для подключения к Modbus
FJ-RC-WIFI-1 – адаптер для управления через Wi-Fi
UTY-XWZXZ5 – соединительный кабель для подключения внешнего управления

ЕСЛИ ПОТЕРЯЛСЯ ПУЛЬТ

Стандартный ИК-пульт AR-REB1E (код заказа 9319208008).

СМЕННЫЕ ФИЛЬТРЫ

Запасной комплект, состоящий из яблочно-катехинового и ионного дезодорирующего фильтров UTR-FA16 (код заказа 9317250009).

СЕРВИС

Адаптер и программа для расширенной компьютерной сервисной диагностики UTY-ASSX.

Бесплатное приложение Mobile Technician для iOS и Android с базой данных по кодам ошибок и рекомендациями по их устранению.

Встроенный нагреватель дренажного поддона наружного блока, увеличенный теплообменник и улучшенный компрессор гарантируют надежную и эффективную работу в режиме обогрева. Благодаря продуманной конструкции и высокоэффективному компрессору теплопроизводительность изменяется минимально даже при максимальной длине трассы.

Александр Иванов
Технический директор GENERAL

Модель		ASHG09LMCB	ASHG12LMCB	ASHG14LMCB
Производительность, кВт	Охлаждение	2,5 (0,5~3,2)	3,4 (0,9~4,15)	4,2 (1,1~4,8)
	Обогрев	3,2 (0,5~5,2)	4,0 (0,9~5,7)	5,4 (1,1~6,0)
Потребляемая мощность, кВт	Охлаждение	0,63 (0,25~1,41)	0,925 (0,25~1,64)	1,205 (0,25~2,09)
	Обогрев	0,73 (0,25~2,21)	0,99 (0,25~2,55)	0,56 (0,25~2,66)
Энергоэффективность, кВт/кВт	Охлаждение	EER / Класс	3,97 / A	3,68 / A
		SEER / Класс	6,5 / A++	6,9 / A++
	Обогрев	COP / Класс	4,38 / A	4,04 / A
		SCOP / Класс	4,1 / A+	4,1 / A+
Рабочий ток, А	Охлаждение	3,2	4,4	5,6
	Обогрев	3,7	4,7	7,1
Электропитание	1 фаза, 230 В, 50 Гц			
Сторона подключения	наружный блок			
Максимальная длина фреонпровода, м	20		20	20
Максимальный перепад высот, м	15		15	15
Диаметр жидкостной трубы, мм (дюймы)	6,35 (1/4)		6,35 (1/4)	6,35 (1/4)
Диаметр газовой трубы, мм (дюймы)	9,52 (3/8)		9,52 (3/8)	12,7 (1/2)
Внутренний блок		ASHG09LMCB	ASHG12LMCB	ASHG14LMCB
Расход воздуха (максимальный/тихий), м³/ч	Охлаждение	750/310	750/310	770/360
	Обогрев	750/330	750/330	770/380
Осушение, л/ч	1,3		1,8	2,1
Уровень звукового давления (максимальный/тихий), дБ(А)	Охлаждение	43/21	43/21	44/25
	Обогрев	43/22	43/22	44/27
Диаметр дренажной трубы, мм	Внутренний / наружный		13,8/16,7	13,8/16,7
Размеры (В x Ш x Г), мм	Без упаковки	268 x 840 x 203	268 x 840 x 203	268 x 840 x 203
	В упаковке	270 x 884 x 336	270 x 884 x 336	270 x 884 x 336
Вес, кг	Без упаковки	8,5	8,5	8,5
	В упаковке	10,5	10,5	10,5
Наружный блок		АОHG09LMCBN	АОHG12LMCBN	АОHG14LMCBN
Уровень звукового давления, дБ(А)	Охлаждение	48	49	49
	Обогрев	47	48	49
Гарантированный диапазон рабочих температур наружного воздуха, °С	Охлаждение	+10 ~ +43		
	Обогрев	-30 ~ +24		
Заводская заправка хладагента (до 15 м), г	1000		1050	1200
Дополнительная заправка хладагента, г/м	20		20	20
Размеры (В x Ш x Г), мм	Без упаковки	540 x 790 x 290	540 x 790 x 290	620 x 790 x 290
	В упаковке	633 x 945 x 395	633 x 945 x 395	713 x 945 x 395
Вес, кг	Без упаковки	36	39	40
	В упаковке	40	43	44

ИНДИКАЦИЯ ЗАГРЯЗНЕНИЯ ФИЛЬТРА
напомнит о техобслуживании

ИОННЫЙ ДЕОДОРИРУЮЩИЙ ФИЛЬТР
устраняет запахи

ЯБЛОЧНО-КАТЕХИНОВЫЙ ФИЛЬТР
препятствует развитию вредных микроорганизмов

АВТОМАТИЧЕСКОЕ ОСУШЕНИЕ ТЕПЛООБМЕННИКА
предотвратит рост плесени и бактерий

МОЩНЫЙ ПОТОК

РЕЖИМ ПОДДЕРЖАНИЯ +10 °C В РЕЖИМЕ ОБОГРЕВА
защитит помещение от переохлаждения

РЕЖИМ ПОВЫШЕННОЙ ПРОИЗВОДИТЕЛЬНОСТИ
быстро охладит или обогреет

БЕСШУМНАЯ РАБОТА

ПОЛНОЕ DC-ИНВЕРТОРНОЕ УПРАВЛЕНИЕ

РЕЖИМ СНИЖЕНИЯ ЭНЕРГОПОТРЕБЛЕНИЯ

ТАЙМЕР КОМФОРТНОГО СНА

ПРОГРАММИРУЕМЫЙ 24-ЧАСОВОЙ ТАЙМЕР

ИНДИВИДУАЛЬНОЕ КОДИРОВАНИЕ БЛОКОВ

АВТОМАТИЧЕСКИЙ ПЕРЕЗАПУСК

АВТОМАТИЧЕСКИЙ ВЫБОР РЕЖИМА

ЗАЩИТА ОТ ПРЕДЕЛЬНЫХ ТЕМПЕРАТУР



Класс сезонной энергоэффективности



опция



ASHG07LMCA, ASHG09LMCA, ASHG12LMCA, ASHG14LMCA

Внутренний блок серии Energy Plus представлен в обновленном дизайне и сочетает в себе высокую энергоэффективность класса A++, оптимальное воздушораспределение и совершенную систему очистки воздуха. Пульт управления идеально лежит в руке, а сама логика управления интуитивно понятна, ведь все основные функции вынесены и уместились всего на 4 кнопках. Внутренний блок может работать в сверхтихом режиме с уровнем шума, не превышающим 21 дБ(A).

Эффективный компактный дизайн

Высокоэффективный теплообменник



Тонкие трубки 5 мм вместо 7 мм

Объем, занимаемый теплообменником, на 30% меньше



Равномерная температура

Повышение эффективности работы

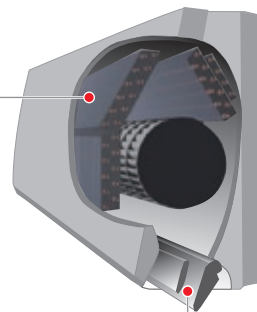

Комфортный воздушный поток

Управляемый диффузор

Широкий нисходящий поток в режиме обогрева.

Горизонтальный поток в режиме охлаждения.

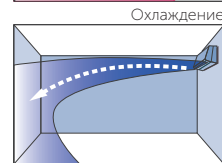
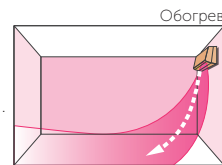

AR-REB1E
Большой и удобный пульт (входит в стандартную комплектацию)



AOHG07LMCA, AOHG09LMCA, AOHG12LMCA, AOHG14LMCA



стр. 160



стр. 164



стр. 169

ДОПОЛНИТЕЛЬНЫЕ ВОЗМОЖНОСТИ

ПОДКЛЮЧЕНИЕ К ПРОВОДНОМУ ПУЛЬТУ
И К «УМНОМУ ДОМУ»

UTY-XCBXZ2 – адаптер для подключения проводного пульта или внешнего управления.

+ Проводные пульты



UTY-RVNGM



UTY-RNNGM



UTY-RSNGM

+ «Умный дом»

UTY-VGGXZ1 / UTY-VTGX / UTY-VTGXV – сетевой конвертор для подключения к сети системы VRF GENERAL
FJ-RC-KNX-1 – сетевой конвертор для подключения к KNX
FJ-RC-MBS-1 – сетевой конвертор для подключения к Modbus
FJ-RC-WIFI-1 – адаптер для управления через Wi-Fi
UTY-XWZXZ5 – соединительный кабель для подключения внешнего управления

ЕСЛИ ПОТЕРЯЛСЯ ПУЛЬТ

Стандартный ИК-пульт AR-REB1E (код заказа 9319208008).

СМЕННЫЕ ФИЛЬТРЫ

Запасной комплект, состоящий из яблочно-катехинового и ионного дезодорирующего фильтров UTR-FA16 (код заказа 9317250009).

СЕРВИС

Адаптер и программа для расширенной компьютерной сервисной диагностики UTY-ASSX.

Бесплатное приложение Mobile Technician для iOS и Android с базой данных по кодам ошибок и рекомендациями по их устранению.

Модель		ASHG07LMCA	ASHG09LMCA	ASHG12LMCA	ASHG14LMCA	
Производительность, кВт	Охлаждение	2,0 (0,5~3,0)	2,5 (0,5~3,2)	3,4 (0,9~3,9)	4,0 (0,9~4,4)	
	Обогрев	3,0 (0,5~3,4)	3,2 (0,5~4,0)	4,0 (0,9~5,3)	5,0 (0,9~6,0)	
Потребляемая мощность, кВт	Охлаждение	0,465 (0,25~1,29)	0,65 (0,25~1,27)	0,97 (0,25~1,40)	1,135 (0,25~2,03)	
	Обогрев	0,685 (0,25~1,63)	0,73 (0,25~1,60)	1,02 (0,25~1,99)	1,355 (0,25~2,40)	
Энергоэффективность, кВт/кВт	Охлаждение	EER / Класс	4,3 / A	3,85 / A	3,5 / A	3,52 / A
		SEER / Класс	6,8 / A++	7,0 / A++	7,0 / A++	6,9 / A++
	Обогрев	COP / Класс	4,38 / A	4,38 / A	3,92 / A	3,66 / A
		SCOP / Класс	4,1 / A+	4,1 / A+	4,0 / A+	4,0 / A
Рабочий ток, А	Охлаждение	2,5	3,2	4,6	5,3	
	Обогрев	3,3	3,5	4,8	6,3	
Электропитание	1 фаза, 230 В, 50 Гц					
Сторона подключения	наружный блок					
Максимальная длина фреонпровода, м	20					
Максимальный перепад высот, м	15					
Диаметр жидкостной трубы, мм (дюймы)	6,35 (1/4)					
Диаметр газовой трубы, мм (дюймы)	9,52 (3/8)					
Внутренний блок		ASHG07LMCA	ASHG09LMCA	ASHG12LMCA	ASHG14LMCA	
Расход воздуха (максимальный/тихий), м³/ч	Охлаждение	750/310	750/310	750/310	770/360	
	Обогрев	750/330	750/330	750/330	770/380	
Осушение, л/ч	1,0					
Уровень звукового давления (максимальный/тихий), дБ(А)	Охлаждение	43/21	43/21	43/21	44/25	
	Обогрев	43/21	43/22	43/22	44/27	
Диаметр дренажной трубы, мм	Внутренний / наружный	13,8 / 16,7	13,8 / 16,7	13,8 / 16,7	13,8 / 16,7	
Размеры (В x Ш x Г), мм	Без упаковки	268 x 840 x 203	268 x 840 x 203	268 x 840 x 203	268 x 840 x 203	
	В упаковке	270 x 884 x 336	270 x 884 x 336	270 x 884 x 336	270 x 884 x 336	
Вес, кг	Без упаковки	8,5	8,5	8,5	8,5	
	В упаковке	10,5	10,5	10,5	10,5	
Наружный блок		АОHG07LMCA	АОHG09LMCA	АОHG12LMCA	АОHG14LMCA	
Расход воздуха (максимальный), м³/ч		1670	1670	1830	1940	
Уровень звукового давления, дБ(А)	Охлаждение	45	45	50	50	
	Обогрев	45	45	50	50	
Гарантированный диапазон рабочих температур наружного воздуха, °С	Охлаждение	-10 ~ +43				
	Обогрев	-15 ~ +24				
Заводская заправка хладагента (до 15 м), г	700					
Дополнительная заправка хладагента, г/м	20					
Размеры (В x Ш x Г), мм	Без упаковки	535 x 663 x 293	535 x 663 x 293	535 x 663 x 293	540 x 790 x 290	
	В упаковке	595 x 790 x 395	595 x 790 x 395	595 x 790 x 395	648 x 938 x 400	
Вес, кг	Без упаковки	21	21	26	34	
	В упаковке	25	25	30	37	

Индикация загрязнения фильтра
напомнит о техобслуживании

Ионный дезодорирующий фильтр
устраняет запахи

Яблочно-катехиновый фильтр
препятствует развитию вредных микроорганизмов

Автоматическое осушение теплообменника
предотвратит рост плесени и бактерий

Объемное воздушораспределение

Режим поддержания +10 °C в режиме обогрева
защитит помещение от переохлаждения

Режим повышенной производительности
быстро охладит или обогреет

Бесшумная работа

Полное DC-инверторное управление

Режим снижения энергопотребления

Таймер комфортного сна

Программируемый 24-часовой таймер

Индивидуальное кодирование блоков

Автоматический перезапуск

Автоматический выбор режима

Защита от предельных температур



Класс сезонной энергоэффективности



опция



ASHG18LFCA, ASHG24LFCC, ASHG30LFCA

Серия Energy Plus сочетает в себе высокую энергоэффективность класса A++ и совершенную систему очистки воздуха, разработанную на основе древнейших японских традиций с применением природных компонентов (яблочно-катехиновый и ионный дезодорирующий фильтры). Также в этих моделях есть функция объемного воздушораспределения.

ОБЪЕМНОЕ ВОЗДУХОРАСПРЕДЕЛЕНИЕ



Согласованное качание горизонтальных и вертикальных жалюзи обеспечивает объемный воздушный поток, исключающий сквозняки.

В режиме обогрева теплый воздушный поток направляется почти вертикально вниз для более интенсивного повышения температуры воздуха в помещении. Мощная струя теплого воздуха обеспечивает поддержание комфортных параметров даже на уровне пола.

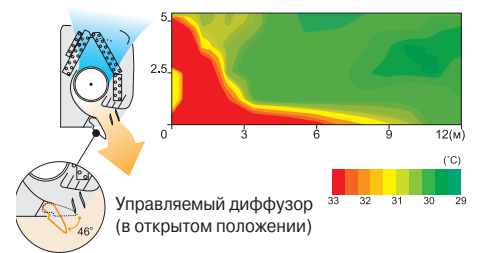

В режиме охлаждения воздушный поток направляется вдоль плоскости потолка для более интенсивного повышения температуры воздуха в помещении. Также это исключает попадание холодного воздуха непосредственно на человека.

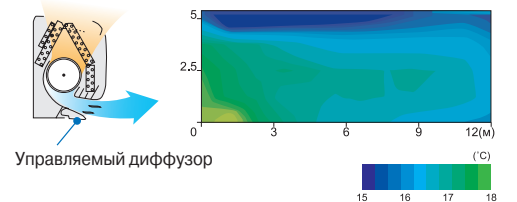

AR-RAH2E
Входит в стандартную комплектацию



AOHG18LFC,
AOHG24LFCC,
AOHG30LFT



стр. 160

стр. 164

стр. 169

ДОПОЛНИТЕЛЬНЫЕ ВОЗМОЖНОСТИ

ПОДКЛЮЧЕНИЕ К ПРОВОДНОМУ ПУЛЬТУ И К «УМНОМУ ДОМУ»

Дополнительный адаптер для подключения проводного пульта или внешнего управления не требуется.

+ Проводные пульты



UTY-RVNGM



UTY-RNNGM



UTY-RSNGM

+ «Умный дом»

UTY-VGGXZ1 – сетевой конвертор для подключения к сети системы VRF GENERAL
FJ-RC-KNX-1 – сетевой конвертор для подключения к KNX
FJ-RC-MBS-1 – сетевой конвертор для подключения к Modbus
FJ-RC-WIFI-1 – адаптер для управления через Wi-Fi
UTY-XWZX – соединительный кабель для подключения внешнего управления

ЕСЛИ ПОТЕРЯЛСЯ ПУЛЬТ

Стандартный ИК-пульт AR-RAN2E (код заказа 9379219037).

СМЕННЫЕ ФИЛЬТРЫ

Запасной комплект, состоящий из яблочно-катехинового и ионного деодорирующего фильтров UTR-FA13 (код заказа 9315212016).

СЕРВИС

Адаптер и программа для расширенной компьютерной сервисной диагностики UTY-ASSX.

Бесплатное приложение Mobile Technician для iOS и Android с базой данных по кодам ошибок и рекомендациями по их устранению.

Модель		ASHG18LFCA	ASHG24LFCC	ASHG30LFCA	
Производительность, кВт	Охлаждение	5,2 (0,9~6,0)	7,1 (0,9~8,0)	8,0 (2,9~9,0)	
	Обогрев	6,3 (0,9~9,1)	8,0 (0,9~10,6)	8,8 (2,2~11,0)	
Потребляемая мощность, кВт	Охлаждение	1,52 (0,09~2,07)	2,20 (0,30~3,07)	2,49 (0,58~3,87)	
	Обогрев	1,71 (0,09~2,87)	2,21 (0,28~4,21)	2,44 (0,50~4,33)	
Энергоэффективность, кВт/кВт	Охлаждение	EER / Класс	3,42 / A	3,23 / A	3,21 / A
		SEER / Класс	6,94 / A++	6,11 / A++	5,69 / A+
	Обогрев	COP / Класс	3,68 / A	3,61 / A	3,61 / A
		SCOP / Класс	3,87 / A	3,8 / A	3,8 / A
Рабочий ток, А	Охлаждение	6,8	9,7	10,9	
	Обогрев	7,6	9,8	10,7	
Электропитание		1 фаза, 230 В, 50 Гц			
Сторона подключения		наружный блок			
Максимальная длина фреонпровода, м		25	30	50	
Максимальный перепад высот, м		20	20	30	
Диаметр жидкостной трубы, мм (дюймы)		6,35 (1/4)	6,35 (1/4)	9,52 (3/8)	
Диаметр газовой трубы, мм (дюймы)		12,7 (1/2)	15,88 (5/8)	15,88 (5/8)	
Внутренний блок		ASHG18LFCA	ASHG24LFCC	ASHG30LFCA	
Расход воздуха (максимальный/тихий), м³/ч	Охлаждение	900/550	1100/580	1100/620	
	Обогрев	900/550	1120/580	1150/620	
Осушение, л/ч		2,8	2,7	3,2	
Уровень звукового давления (максимальный/тихий), дБ(А)	Охлаждение	43/26	49/32	48/33	
	Обогрев	42/25	48/32	49/33	
Диаметр дренажной трубы, мм		Внутренний / наружный		28/16	
Размеры (В x Ш x Г), мм	Без упаковки	320 x 998 x 238	320 x 998 x 238	320 x 998 x 238	
	В упаковке	329 x 1090 x 420	329 x 1090 x 420	329 x 1090 x 420	
Вес, кг	Без упаковки	14	14	14	
	В упаковке	18	18	18	
Наружный блок		АОHG18LFC	АОHG24LFCC	АОHG30LFT	
Уровень звукового давления, дБ(А)	Охлаждение	50	53	53	
	Обогрев	51	56	55	
Гарантированный диапазон рабочих температур наружного воздуха, °С		Охлаждение -10 ~ +46 Обогрев -15 ~ +24			
Заводская заправка хладагента (до 15 м), г		1200	1650	2100 (до 20 м)	
Дополнительная заправка хладагента, г/м		20	20	40	
Размеры (В x Ш x Г), мм	Без упаковки	620 x 790 x 290	620 x 790 x 290	830 x 900 x 330	
	В упаковке	712 x 935 x 400	712 x 935 x 400	970 x 1050 x 445	
Вес, кг	Без упаковки	41	41	61	
	В упаковке	45	47	68	

-  **ИНДИКАЦИЯ ЗАГРЯЗНЕНИЯ ФИЛЬТРА**
напомнит о техобслуживании
-  **ИОННЫЙ ДЕОДОРИРУЮЩИЙ ФИЛЬТР**
устраняет запахи
-  **АВТОМАТИЧЕСКОЕ ОСУШЕНИЕ ТЕПЛООБМЕННИКА**
предотвратит рост плесени и бактерий
-  **МОЩНЫЙ ПОТОК**
-  **ОБЪЕМНОЕ ВОЗДУХОРАСПРЕДЕЛЕНИЕ**
-  **РЕЖИМ ПОДДЕРЖАНИЯ +10 °C В РЕЖИМЕ ОБОГРЕВА**
защитит помещение от переохлаждения
-  **РЕЖИМ ПОВЫШЕННОЙ ПРОИЗВОДИТЕЛЬНОСТИ**
быстро охладит или обогреет
-  **БЕСШУМНАЯ РАБОТА**
-  **ПОЛНОЕ DC-ИНВЕРТОРНОЕ УПРАВЛЕНИЕ**
-  **РЕЖИМ СНИЖЕНИЯ ЭНЕРГОПОТРЕБЛЕНИЯ**
-  **ДАТЧИК ДВИЖЕНИЯ**
снижает энергопотребление
-  **ТАЙМЕР КОМФОРТНОГО СНА**
-  **ПРОГРАММИРУЕМЫЙ 24-ЧАСОВОЙ ТАЙМЕР**
-  **НЕДЕЛЬНЫЙ ТАЙМЕР**
-  **ИНДИВИДУАЛЬНОЕ КОДИРОВАНИЕ БЛОКОВ**
-  **РОТАЦИЯ**
-  **АВТОМАТИЧЕСКИЙ ПЕРЕЗАПУСК**
-  **АВТОМАТИЧЕСКИЙ ВЫБОР РЕЖИМА**



Класс сезонной энергоэффективности

ПРОТЕСТИРОВАНО до -30 °C

NEW

ALL DC

INVERTER

R-410A

КЛАСС A++

WI-FI

опция



ASHG30LMTA, ASHG36LMTA

Новая серия Eco Server выделяется обновленным дизайном, отличными техническими характеристиками и богатыми функциональными возможностями. Внутренний блок оснащен многоступенчатой системой очистки воздуха с применением природных компонентов (яблочно-катехиновый и ионный деодорирующий фильтры), энергосберегающим датчиком движения, при активации которого кондиционер автоматически переходит в режим энергосбережения, если в помещении нет людей, и функцией объемного воздухораспределения. До -15 °C расширен гарантированный диапазон рабочих температур в режиме охлаждения. Существенно расширен спектр предлагаемых опций, в частности может быть подключен сенсорный проводной пульт UTY-RNRGZ1. Также расширились возможности настройки алгоритмов работы и без использования индивидуального пульта (ротация и резервирование).

ВЫСОКАЯ ЭНЕРГОЭФФЕКТИВНОСТЬ

По сравнению с моделью ASHG30LFCA энергоэффективность ASHG30LMTA выросла на 11,6%. Для моделей с большой производительностью, а соответственно и большим энергопотреблением, такой прирост эффективности дает ощутимую экономию не только в процентах, но и в абсолютных цифрах.

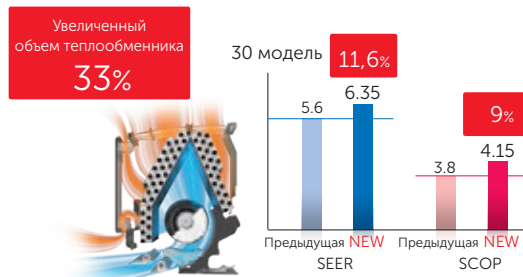

РОТАЦИЯ КОНДИЦИОНЕРОВ

При помощи адаптеров UTY-XWNX и дополнительного межблочного кабеля можно настроить работу двух систем по принципу «Рабочий-резервный» без применения внешнего согласователя работы.

Реализованы следующие возможности:

- поочередная работа блоков;
- резервная работа (если один из блоков выходит из строя, второй включается автоматически);
- одновременная работа двух блоков при повышенной нагрузке.



AOHG30LMTA
AOHG36LMTA



AR-REA1E

Большой и удобный пульт, входит в стандартную комплектацию



стр. 160



стр. 164



стр. 169

ДОПОЛНИТЕЛЬНЫЕ ВОЗМОЖНОСТИ

ПОДКЛЮЧЕНИЕ К ПРОВОДНОМУ ПУЛЬТУ
И К «УМНОМУ ДОМУ»

UTY-TWRX – адаптер для подключения 2х-жильного проводного пульта.
UTY-XWNX – адаптер для подключения 3х-жильного проводного пульта и внешнего управления.
UTY-XCSXZ1 – адаптер для подключения внешнего управления.

+ Проводные пульты



UTY-RNRGZ1



UTY-RVNGM



UTY-RLRG



UTY-RSNGM

+ «Умный дом»

UTY-VGGXZ1 / UTY-VTGX / UTY-VTGXV – сетевой конвертор для подключения к сети системы VRF GENERAL
FJ-RC-KNX-1 – сетевой конвертор для подключения к KNX
UTY-VMSX – сетевой конвертор для подключения к Modbus
UTY-XWZX – соединительный кабель для подключения внешнего управления
UTZ-GXXB – комплект для инсталляции адаптера UTY-XCSXZ1

ЕСЛИ ПОТЕРЯЛСЯ ПУЛЬТ

Стандартный ИК-пульт (код заказа 9320360023).

СМЕННЫЕ ФИЛЬТРЫ

Запасной комплект, состоящий из яблочно-катехинового и ионно-деодорирующего фильтров UTR-FA16 (код заказа 9317250009).

СЕРВИС

Адаптер и программа для расширенной компьютерной сервисной диагностики UTY-ASSX.

Бесплатное приложение Mobile Technician для iOS и Android с базой данных по кодам ошибок и рекомендациями по их устранению.

РАБОТАЮТ НА ОХЛАЖДЕНИЕ ДО -25 °С
при доработке зимним комплектом,
без доработки – до -15 °С.

Модель		ASHG30LMTA	ASHG36LMTA
Производительность, кВт	Охлаждение	8,0 (2,9~9,0)	9,4 (2,9~10,0)
	Обогрев	8,8 (2,2~11,0)	10,1 (2,7~11,2)
Потребляемая мощность, кВт	Охлаждение	2,33 (0,5~3,3)	3,16 (0,5~4,33)
	Обогрев	2,41 (0,5~3,3)	2,96 (0,5~4,33)
Энергоэффективность, кВт/кВт	Охлаждение	EER / Класс	3,43 / A
		SEER / Класс	6,35 / A++
	Обогрев	COP / Класс	3,65 / A
		SCOP / Класс	4,15 / A+
Рабочий ток, А	Охлаждение / обогрев	10,2 / 10,5	13,9 / 13,0
Электропитание	1 фаза, 230 В, 50 Гц		
Сторона подключения	наружный блок		
Максимальная длина фреонпровода, м	50		
Максимальный перепад высот, м	30		
Диаметр жидкостной трубы, мм (дюймы)	9,52 (3/8)		
Диаметр газовой трубы, мм (дюймы)	15,88 (5/8)		
Внутренний блок		ASHG30LMTA	ASHG36LMTA
Расход воздуха (максимальный/тихий), м³/ч	Охлаждение	1380 / 710	1380 / 710
	Обогрев	1380 / 710	1380 / 710
Осушение, л/ч	2,7		
Уровень звукового давления (максимальный/тихий), дБ(А)	Охлаждение	50/31	50/31
	Обогрев	49/33	49/33
Диаметр дренажной трубы, мм	Внутренний / наружный	13,8 / 16,7	13,8 / 16,7
Размеры (В x Ш x Г), мм	Без упаковки	340 x 1150 x 280	340 x 1150 x 280
	В упаковке	450 x 1270 x 405	450 x 1270 x 405
Вес, кг	Без упаковки	18	18
	В упаковке	24	24
Наружный блок		AONG30LMTA	AONG36LMTA
Расход воздуха (максимальный), м³/ч	3600		
Уровень звукового давления, дБ(А)	Охлаждение	52	55
	Обогрев	55	56
Гарантированный диапазон рабочих температур наружного воздуха, °С	Охлаждение	-15 ~ +46 (-25 при установке зимнего комплекта)	
	Обогрев	-15 ~ +24	
Заводская заправка хладагента (до 20 м), г	2100		
Дополнительная заправка хладагента, г/м	40		
Размеры (В x Ш x Г), мм	Без упаковки	830 x 900 x 330	830 x 900 x 330
	В упаковке	970 x 1050 x 445	970 x 1050 x 445
Вес, кг	Без упаковки	61	61
	В упаковке	68	68

- FILTER** ИНДИКАЦИЯ ЗАГРЯЗНЕНИЯ ФИЛЬТРА напомнит о техобслуживании
- ION** ИОННЫЙ ДЕОДОРИРУЮЩИЙ ФИЛЬТР устраняет запахи опция
- AF** ЯБЛОЧНО-КАТЕХИНОВЫЙ ФИЛЬТР препятствует развитию вредных микроорганизмов опция
- AUTO** АВТОМАТИЧЕСКОЕ ОСУШЕНИЕ ТЕПЛООБМЕННИКА предотвратит рост плесени и бактерий



Класс сезонной энергоэффективности

ПРОТЕСТИРОВАНО до -30 °C

WSet
ЗИМНИЙ КОМПЛЕКТ

ОПЦИЯ



ASHG07LLCC, ASHG09LLCC, ASHG12LLCC

- РЕЖИМ ПОВЫШЕННОЙ ПРОИЗВОДИТЕЛЬНОСТИ** быстро охладит или обогреет
- БЕСШУМНАЯ РАБОТА**

ECONOMY РЕЖИМ СНИЖЕНИЯ ЭНЕРГОПОТРЕБЛЕНИЯ

ТАЙМЕР КОМФОРТНОГО СНА

PROGRAM ПРОГРАММИРУЕМЫЙ 24-ЧАСОВОЙ ТАЙМЕР

x4 ИНДИВИДУАЛЬНОЕ КОДИРОВАНИЕ БЛОКОВ

R АВТОМАТИЧЕСКИЙ ПЕРЕЗАПУСК

AUTO АВТОМАТИЧЕСКИЙ ВЫБОР РЕЖИМА

WSET НИЗКОТЕМПЕРАТУРНЫЙ КОМПЛЕКТ ДО -30 °C опция

PROTECTION ЗАЩИТА ОТ ПРЕДЕЛЬНЫХ ТЕМПЕРАТУР

Серия Eco² Inverter делает качественные и экономичные кондиционеры более доступными для покупателей. Благодаря сбалансированным техническим характеристикам и оптимальному набору функций вам не придется переплачивать за то, чем вы не будете пользоваться в дальнейшем. При минимальной цене вы получаете высокую энергоэффективность на уровне моделей high-класса. Внутренний блок может работать в тихом режиме с уровнем шума, не превышающим 22 дБ(А). Эти модели могут быть доработаны низкотемпературным комплектом, расширяющим температурный диапазон в режиме охлаждения до -25- °C.

ВЫСОКАЯ ЭНЕРГОЭФФЕКТИВНОСТЬ

Инверторные кондиционеры GENERAL обеспечивают превосходное энергосбережение, гарантируя максимально возможную на сегодняшний день экономичность. Кондиционеры с инверторным управлением обеспечивают не только экономию электроэнергии и снижают выбросы CO₂, но и способствуют более быстрому достижению требуемой температуры в помещении и более точному ее поддержанию.



AR-RCE1E
Входит в стандартную комплектацию

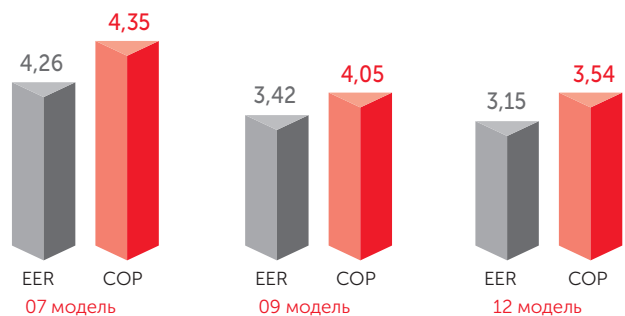

AOHG07LLCC, AOHG09LLCC, AOHG12LLCC

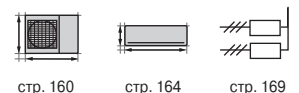

стр. 160

стр. 164

стр. 169

ДОПОЛНИТЕЛЬНЫЕ ВОЗМОЖНОСТИ

ЕСЛИ ПОТЕРЯЛСЯ ПУЛЬТ

Стандартный ИК-пульт AR-RCE1E(код заказа 9332598001).

НИЗКОТЕМПЕРАТУРНЫЙ КОМПЛЕКТ

Низкотемпературный комплект WSet расширяет диапазон уличной температуры в режиме охлаждения до -25 °С.

СОГЛАСОВАТЕЛЬ РАБОТЫ

Согласователь работы позволяет управлять включением/выключением нескольких сплит-систем (до 8 шт.) по заданному алгоритму. Таким образом можно обеспечить резервирование работы кондиционера на объекте.

СМЕННЫЕ ФИЛЬТРЫ

Яблочно-катехиновый фильтр (комплект из 2 шт.) UTR-FA03-2 (код заказа 9312829002).

Ионный дезодорирующий фильтр (комплект из 2 шт.) UTR-FA03-3 (код заказа 9312830008).

Яблочно-катехиновый + ионный дезодорирующий фильтры (комплект 1+1 шт.) (код заказа 9312152018).

СЕРВИС

Адаптер и программа для расширенной компьютерной сервисной диагностики UTU-ASSX.

Бесплатное приложение Mobile Technician для iOS и Android с базой данных по кодам ошибок и рекомендациями по их устранению.

РЕЖИМ СНИЖЕНИЯ ЭНЕРГОПОТРЕБЛЕНИЯ



При эксплуатации в режиме ECONOMY настройка термостата автоматически изменяется в соответствии с температурой наружного воздуха для обеспечения наиболее экономного функционирования, а также ограничивается максимальная производительность кондиционера до 70% от его номинальной производительности. При включении режима ECONOMY во время охлаждения улучшаются показатели влагопоглощения. Данная функция особенно полезна в том случае, когда необходимо снизить уровень влажности в помещении без ощутимого понижения температуры.

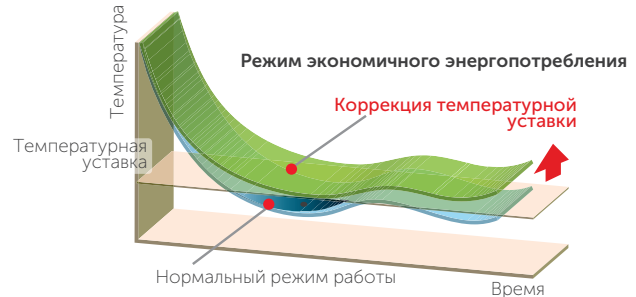

Модель		ASHG07LLCC	ASHG09LLCC	ASHG12LLCC	
Производительность, кВт	Охлаждение	2,0 (0,9-2,8)	2,5 (0,9-3,0)	3,4 (0,9-3,8)	
	Обогрев	2,7 (0,9-3,6)	3,0 (0,9-3,8)	4,0 (0,9-5,0)	
Потребляемая мощность, кВт	Охлаждение	0,47 (0,25-1,29)	0,730 (0,25~1,29)	1,080 (0,25~1,4)	
	Обогрев	0,62 (0,25-1,63)	0,740 (0,25~1,63)	1,130 (0,25~1,98)	
Энергоэффективность, кВт/кВт	Охлаждение	EER / Класс	4,26 / A	3,42 / A	3,15 / A
		SEER / Класс	6,7 / A++	6,9 / A++	6,6 / A++
	Обогрев	COP / Класс	4,35 / A	4,05 / A	3,54 / A
		SCOP / Класс	4,0 / A+	4,0 / A+	3,8 / A
Рабочий ток, А	Охлаждение	2,6	3,5	5,2	
	Обогрев	3,0	3,5	5,4	
Электропитание	1 фаза, 230 В, 50 Гц				
Сторона подключения	наружный блок				
Максимальная длина фреонпровода, м	20				
Максимальный перепад высот, м	15				
Диаметр жидкостной трубы, мм (дюймы)	6,35 (1/4)				
Диаметр газовой трубы, мм (дюймы)	9,52 (3/8)				
Внутренний блок		ASHG07LLCC	ASHG09LLCC	ASHG12LLCC	
Расход воздуха (максимальный/тихий), м³/ч	Охлаждение	720/325	720/325	720/325	
	Обогрев	740/325	740/325	740/325	
Осушение, л/ч	1,0				
Уровень звукового давления (максимальный/тихий), дБ(А)	Охлаждение	43/22	43/22	43/22	
	Обогрев	43/22	43/22	43/22	
Диаметр дренажной трубы, мм	Внутренний / наружный				
Размеры (В x Ш x Г), мм	Без упаковки	262 x 820 x 206	262 x 820 x 206	262 x 820 x 206	
	В упаковке	263 x 870 x 328	263 x 870 x 328	263 x 870 x 328	
Вес, кг	Без упаковки	7,0	7,0	7,0	
	В упаковке	9,0	9,0	9,0	
Наружный блок		АОНГ07LLCC	АОНГ09LLCC	АОНГ12LLCC	
Расход воздуха (максимальный), м³/ч	1670				
Уровень звукового давления, дБ(А)	Охлаждение	47	47	50	
	Обогрев	48	48	51	
Гарантированный диапазон рабочих температур наружного воздуха, °С	Охлаждение	-10 ~ +43 (-25 при установке зимнего комплекта)			
	Обогрев	-15 ~ +24			
Заводская заправка хладагента (до 15 м), г	650				
Дополнительная заправка хладагента, г/м	20				
Размеры (В x Ш x Г), мм	Без упаковки	535 x 663 x 293	535 x 663 x 293	535 x 663 x 293	
	В упаковке	595 x 790 x 395	595 x 790 x 395	595 x 790 x 395	
Вес, кг	Без упаковки	24	24	26	
	В упаковке	27	27	29	



ФОТОКАТАЛИТИЧЕСКИЙ
ДЕОДОРИРУЮЩИЙ ФИЛЬТР
опция



АНТИБАКТЕРИАЛЬНЫЙ
ЭЛЕКТРОСТАТИЧЕСКИЙ ФИЛЬТР
С ЭКСТРАКТОМ ВАСАБИ
опция

ПРОТЕСТИРОВАНО
до -30 °C



опция



ОБЪЕМНОЕ
ВОЗДУХОРАСПРЕДЕЛЕНИЕ



ASG18U, ASG24U, ASG30U

Спрос на кондиционеры с минимальным набором базовых функций остается неизменно высоким. Надежное охлаждение и обогрев в межсезонье, безупречная работа техники – основные требования потребителя, которым соответствует серия Classic. И ничего лишнего. Серия Classic – образцовый пример кондиционера с низким уровнем шума, высокими технологиями и бесперебойной работой. В этих моделях есть функция объемного воздухооборота. Все модели серии Classic могут быть дополнены низкотемпературным комплектом, расширяющим температурный диапазон в режиме охлаждения до -30 °C (по желанию заказчика).



ТАЙМЕР ОДНОКРАТНОГО
ВКЛ./ВЫКЛ.



ТАЙМЕР
КОМФОРТНОГО
СНА



ПРОГРАММИРУЕМЫЙ
24-ЧАСОВОЙ
ТАЙМЕР



AR-JW1

Входят в стандартную комплектацию



ИНДИВИДУАЛЬНОЕ
КОДИРОВАНИЕ
БЛОКОВ



АВТОМАТИЧЕСКИЙ
ПЕРЕЗАПУСК



АВТОМАТИЧЕСКИЙ
ВЫБОР РЕЖИМА



НИЗКОТЕМПЕРАТУРНЫЙ
КОМПЛЕКТ ДО -30 °C
опция



AOG18U
AOG24U



AOG30U

МОЩНЫЙ ВОЗДУШНЫЙ ПОТОК

Высокоэффективные диффузоры усовершенствованной конструкции

Режим охлаждения

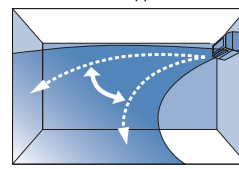

Горизонтальный поток в режиме охлаждения

→ Положения
→ Автосвинг



Управляемый
диффузор

Режим нагрева

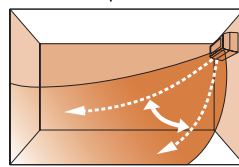

Широкий нисходящий поток в режиме нагрева

→ Положения
→ Автосвинг

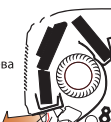

усовершенствованной
конструкции



стр. 161



стр. 164



стр. 169

ДОПОЛНИТЕЛЬНЫЕ ВОЗМОЖНОСТИ

ЕСЛИ ПОТЕРЯЛСЯ ПУЛЬТ

Стандартный ИК-пульт для ASG18-30U AR-JW1 (код заказа 9374322015).

НИЗКОТЕМПЕРАТУРНЫЙ КОМПЛЕКТ

Низкотемпературный комплект WSet расширяет диапазон уличной температуры в режиме охлаждения до -30 °С.

СОГЛАСОВАТЕЛЬ РАБОТЫ

Согласователь работы позволяет управлять включением/выключением нескольких сплит-систем (до 8 шт.) по заданному алгоритму. Таким образом можно обеспечить резервирование работы кондиционера на объекте.

СМЕННЫЕ ФИЛЬТРЫ

Фотокаталитический дезодорирующий + антибактериальный электростатический фильтр с экстрактом васоби (комплект 1+1 шт.) UTR-FA09 (код заказа 9371607016).

НИЗКОТЕМПЕРАТУРНЫЙ КОМПЛЕКТ



В помещениях с большими теплопритоками (например, в серверных, на базовых станциях систем мобильной связи, в лабораториях, студии звукозаписи и прочих технологических помещениях) необходимо круглогодичное охлаждение воздуха, даже в зимний период. Одним из возможных решений проблемы кондиционирования в таких случаях может стать установка специально адаптированных сплит-систем. Установка специального низкотемпературного комплекта позволяет обеспечить бесперебойную работу сплит-системы в режиме охлаждения воздуха при поддержании высокого уровня надежности и производительности системы до температуры наружного воздуха -30 °С. Доработка сплит-систем осуществляется в сервисном центре дистрибьютора, что позволяет поддерживать заводскую гарантию на это оборудование. Дополнительно к низкотемпературному комплекту мы рекомендуем приобретать нагреватель дренажного шланга.

Модель		ASG18U	ASG24U	ASG30U
Производительность, кВт	Охлаждение	5,4	6,8	7,9
	Обогрев	5,7	7,4	8,4
Потребляемая мощность, кВт	Охлаждение	1,85	2,4	2,75
	Обогрев	1,85	2,4	2,75
Энергоэффективность, кВт/кВт	Охлаждение (EER) / Класс	2,92 / C	2,83 / C	2,87 / C
	Обогрев (COP) / Класс	3,08 / D	3,08 / D	3,05 / D
Рабочий ток, А	Охлаждение	8,3	10,6	13,0
	Обогрев	8,3	10,5	13,0
Электропитание		1 фаза, 230 В, 50 Гц		
Сторона подключения		наружный блок		
Максимальная длина фреонпровода, м		20	20	25
Максимальный перепад высот, м		8	8	15
Диаметр жидкостной трубы, мм (дюймы)		6,35 (1/4)	9,52 (3/8)	9,52 (3/8)
Диаметр газовой трубы, мм (дюймы)		15,88 (5/8)	15,88 (5/8)	15,88 (5/8)
Внутренний блок		ASG18UBBN	ASG24UBBN	ASG30UBBJ
Расход воздуха (максимальный), м³/ч	Охлаждение	800/550	970/750	1040/730
	Обогрев	800/550	970/750	1040/730
Осушение, л/ч		2,0	2,5	3,0
Уровень звукового давления (максимальный/тихий), дБ(А)	Охлаждение	41/34	45/38	47/40
	Обогрев	41/34	45/38	47/40
Диаметр дренажной трубы, мм		Внутренний / наружный		
Размеры (В x Ш x Г), мм	Без упаковки	320 x 1120 x 220	320 x 1120 x 220	320 x 1120 x 220
	В упаковке	348 x 1240 x 427	348 x 1240 x 427	348 x 1240 x 427
Вес, кг	Без упаковки	16	16	16
	В упаковке	22	22	22
Наружный блок		AOG18UNBNL	AOG24UNBNL	AOG30UNBDL
Расход воздуха (максимальный), м³/ч		3200	3200	3320
Уровень звукового давления, дБ(А)	Охлаждение	52	53	54
	Обогрев	52	53	54
Гарантированный диапазон рабочих температур наружного воздуха, °С		0 ~ +43 (-30 ~ +43 при установке низкотемпературного комплекта)		
		-6 ~ +24		
Заводская заправка хладагента (до 7,5 м), г		1550	1700	2300
Дополнительная заправка хладагента, г/м		20	40	40
Размеры (В x Ш x Г), мм	Без упаковки	650 x 830 x 320	650 x 830 x 320	900 x 900 x 350
	В упаковке	743 x 984 x 413	743 x 984 x 413	1045 x 1025 x 445
Вес, кг	Без упаковки	52	59	74
	В упаковке	56	63	86

Испытан до -30 °C

Floor Nordic

ИНДИКАЦИЯ ЗАГРЯЗНЕНИЯ ФИЛЬТРА
напомнит о техобслуживании



ПРОТЕСТИРОВАНО до -30 °C

ALL DC

INVERTER

R-410A

КЛАСС A++

WI-FI

опция

ИОННЫЙ ДЕОДОРИРУЮЩИЙ ФИЛЬТР
устраняет запахи

Класс сезонной энергоэффективности

ЯБЛОЧНО-КАТЕХИНОВЫЙ ФИЛЬТР
препятствует развитию вредных микроорганизмов

АВТОМАТИЧЕСКОЕ ОСУШЕНИЕ ТЕПЛООБМЕННИКА
предотвратит рост плесени и бактерий



РЕЖИМ ПОДДЕРЖАНИЯ +10 °C В РЕЖИМЕ ОБОГРЕВА
защитит помещение от переохлаждения

AGHG09LVCB, AGHG12LVCB, AGHG14LVCB

БЕСШУМНАЯ РАБОТА

Напольные кондиционеры серии Floor Nordic в первую очередь предназначены для эффективного обогрева воздуха и для использования в помещениях сложной конфигурации. Благодаря конструктивным особенностям наружных блоков, кондиционеры этой серии могут эффективно обогревать помещение даже в 30-градусный мороз. Эта модель протестирована в жестких условиях эксплуатации России и стран Скандинавии и уже зарекомендовала себя с наилучшей стороны. Высокую эффективность гарантируют улучшенный компрессор, увеличенный теплообменник и встроенный нагреватель дренажного поддона. Эффективное воздухораспределение и компактные размеры позволяют гармонично вписать внутренний блок в подоконные ниши, а также специально создаваемые ниши в стеновых перегородках, возводимых при перепланировке квартир. Внутренние блоки имеют очень низкий уровень шума, практически неуловимый человеческим ухом. В комплекте поставляются ионный деодорирующий фильтр и яблочно-катехиновый фильтр, обеспечивающие тонкую очистку воздуха.

ПОЛНОЕ DC-ИНВЕРТОРНОЕ УПРАВЛЕНИЕ

РЕЖИМ СНИЖЕНИЯ ЭНЕРГОПОТРЕБЛЕНИЯ

ТАЙМЕР КОМФОРТНОГО СНА

ТЕПЛОПРОИЗВОДИТЕЛЬНОСТЬ ПРИ ПОДДЕРЖАНИИ В ПОМЕЩЕНИИ ТЕМПЕРАТУРЫ 20 °C

ПРОГРАММИРУЕМЫЙ 24-ЧАСОВОЙ ТАЙМЕР

Модель	AGHG09LVCB		AGHG12LVCB		AGHG14LVCB		
	TC _n	PI	TC _n	PI	TC _n	PI	
Температура наружного воздуха	-25	3,00	2,05	3,50	2,05	4,20	2,90
	-20	3,40	2,15	3,90	2,15	4,70	3,00
	-15	3,90	2,25	4,40	2,25	5,20	3,10
	-10	4,06	2,28	4,46	2,28	5,51	3,02
	-5	4,19	2,21	4,52	2,21	5,74	2,81
	0	4,31	1,97	4,58	1,97	5,86	2,41
5	5,01	1,76	5,26	1,76	6,02	2,01	
7	5,45	1,78	5,70	1,78	6,10	1,95	
10	6,02	1,79	6,30	1,79	6,74	2,02	
15	6,24	1,80	6,53	1,80	6,99	2,03	

TC_n – полная теплопроизводительность, кВт
PI – потребляемая мощность, кВт

ИНДИВИДУАЛЬНОЕ КОДИРОВАНИЕ БЛОКОВ



AR-RAH1E
Входит в стандартную комплектацию

АВТОМАТИЧЕСКИЙ ПЕРЕЗАПУСК

АВТОМАТИЧЕСКИЙ ВЫБОР РЕЖИМА

ЗАЩИТА ОТ ПРЕДЕЛЬНЫХ ТЕМПЕРАТУР



AOHG09LVCN,
AOHG12LVCN



AOHG14LVCN



стр. 160



стр. 164



стр. 170

Еще больше функций на стр. 108

ДОПОЛНИТЕЛЬНЫЕ ВОЗМОЖНОСТИ

ПОДКЛЮЧЕНИЕ К ПРОВОДНОМУ ПУЛЬТУ И К «УМНОМУ ДОМУ»

Дополнительный адаптер для подключения проводного пульта или внешнего управления не требуется.

+ Проводные пульты



UTY-RVNGM



UTY-RNNGM



UTY-RSNGM

+ «Умный дом»

UTY-VGGXZ1 / UTY-VTGX / UTY-VTGXV – сетевой конвертор для подключения к сети системы VRF GENERAL
FJ-RC-KNX-1 – сетевой конвертор для подключения к KNX
FJ-RC-MBS-1 – сетевой конвертор для подключения к Modbus
FJ-RC-WIFI-1 – адаптер для управления через Wi-Fi
UTY-XWZXZ5 – соединительный кабель для подключения внешнего управления

ЕСЛИ ПОТЕРЯЛСЯ ПУЛЬТ

Стандартный ИК-пульт AR-RAH1E (код заказа 9379219006).

СМЕННЫЕ ФИЛЬТРЫ

Запасной яблочко-катехиновый фильтр UTR-FC03-2 (код заказа 9312832002).

Запасной ионный дезодорирующий фильтр UTR-FC03-3 (код заказа 9312833009).

ЗАГЛУШКА

Заглушка UTR-STA используется при частичном монтаже блока в стену.

СЕРВИС

Адаптер и программа для расширенной компьютерной сервисной диагностики UTY-ASSX.

Бесплатное приложение Mobile Technician для iOS и Android с базой данных по кодам ошибок и рекомендациями по их устранению.

Модель		AGHG09LVCB	AGHG12LVCB	AGHG14LVCB	
Производительность, кВт	Охлаждение	2,6 (0,9~3,8)	3,5 (0,9~4,2)	4,2 (0,9~5,2)	
	Обогрев	3,5 (0,9~5,5)	4,5 (0,9~5,7)	5,2 (0,9~6,1)	
Потребляемая мощность, кВт	Охлаждение	0,53 (0,2~2,05)	0,91 (0,2~2,05)	1,14 (0,18~2,16)	
	Обогрев	0,79 (0,2~2,62)	1,19 (0,2~2,62)	1,44 (0,18~3,3)	
Энергоэффективность, кВт/кВт	Охлаждение	EER / Класс	4,91 / A	3,85 / A	3,68 / A
		SEER / Класс	7,0 / A++	6,9 / A++	6,8 / A++
	Обогрев	COP / Класс	4,43 / A	3,78 / A	3,61 / A
		SCOP / Класс	4,2 / A+	4,1 / A+	4,0 / A+
Рабочий ток, А	Охлаждение	2,7	4,4	5,2	
	Обогрев	3,9	5,6	6,5	
Электропитание		1 фаза, 230 В, 50 Гц			
Сторона подключения		наружный блок			
Максимальная длина фреонпровода, м		20	20	20	
Максимальный перепад высот, м		15	15	15	
Диаметр жидкостной трубы, мм (дюймы)		6,35 (1/4)	6,35 (1/4)	6,35 (1/4)	
Диаметр газовой трубы, мм (дюймы)		9,52 (3/8)	9,52 (3/8)	12,7 (1/2)	
Внутренний блок		AGHG09LVCB	AGHG12LVCB	AGHG14LVCB	
Расход воздуха (максимальный/тихий), м³/ч	Охлаждение	570/270	570/270	650/270	
	Обогрев	600/370	600/370	650/370	
Осушение, л/ч		1,3	1,8	2,1	
Уровень звукового давления (максимальный/тихий), дБ(А)	Охлаждение	40/22	40/22	44/22	
	Обогрев	40/22	40/22	43/22	
Диаметр дренажной трубы, мм	Внутренний / наружный	13,6/29	13,6/29	13,6/29	
Размеры (В x Ш x Г), мм	Без упаковки	600 x 740 x 200	600 x 740 x 200	600 x 740 x 200	
	В упаковке	700 x 820 x 310	700 x 820 x 310	700 x 820 x 310	
Вес, кг	Без упаковки	14	14	14	
	В упаковке	17	17	17	
Наружный блок		АОHG09LVCN	АОHG12LVCN	АОHG14LVCN	
Расход воздуха (максимальный), м³/ч		2050	2050	2355	
Уровень звукового давления, дБ(А)	Охлаждение	47	48	52	
	Обогрев	49	50	51	
Гарантированный диапазон рабочих температур наружного воздуха, °С	Охлаждение	+10 ~ +43			
	Обогрев	-30 ~ +24			
Заводская заправка хладагента (до 15 м), г		1250	1250	1350	
Дополнительная заправка хладагента, г/м		20	20	20	
Размеры (В x Ш x Г), мм	Без упаковки	620 x 790 x 290	620 x 790 x 290	620 x 790 x 290	
	В упаковке	713 x 945 x 395	713 x 945 x 395	713 x 945 x 395	
Вес, кг	Без упаковки	40	40	40	
	В упаковке	43	43	43	

ИНДИКАЦИЯ ЗАГРЯЗНЕНИЯ ФИЛЬТРА
напомнит о техобслуживании

ИОННЫЙ ДЕОДОРИРУЮЩИЙ ФИЛЬТР
устраняет запахи

ЯБЛОЧНО-КАТЕХИНОВЫЙ ФИЛЬТР
препятствует развитию вредных микроорганизмов

АВТОМАТИЧЕСКОЕ ОСУШЕНИЕ ТЕПЛООБМЕННИКА
предотвратит рост плесени и бактерий

РЕЖИМ ПОДДЕРЖАНИЯ +10 °C В РЕЖИМЕ ОБОГРЕВА
защитит помещение от переохлаждения

БЕСШУМНАЯ РАБОТА

ПОЛНОЕ DC-ИНВЕРТОРНОЕ УПРАВЛЕНИЕ

РЕЖИМ СНИЖЕНИЯ ЭНЕРГОПОТРЕБЛЕНИЯ

ТАЙМЕР КОМФОРТНОГО СНА

ПРОГРАММИРУЕМЫЙ 24-ЧАСОВОЙ ТАЙМЕР

ИНДИВИДУАЛЬНОЕ КОДИРОВАНИЕ БЛОКОВ

АВТОМАТИЧЕСКИЙ ПЕРЕЗАПУСК

АВТОМАТИЧЕСКИЙ ВЫБОР РЕЖИМА

ЗАЩИТА ОТ ПРЕДЕЛЬНЫХ ТЕМПЕРАТУР



Класс сезонной энергоэффективности



опция



AGHG09LVCA, AGHG12LVCA, AGHG14LVCA

Напольные кондиционеры серии Floor в первую очередь предназначены для эффективного обогрева воздуха и для использования в помещениях сложной конфигурации. Эффективное воздушораспределение и компактные размеры позволяют гармонично вписать внутренний блок в подоконные ниши, а также специально создаваемые ниши в стеновых перегородках, возводимых при перепланировке квартир. Внутренние блоки имеют очень низкий уровень шума, практически неуловимый человеческим ухом. В комплекте поставляются ионный деодорирующий фильтр и яблочно-катехиновый фильтр, обеспечивающие тонкую очистку воздуха.

ГИБКОСТЬ И ПРОСТОТА МОНТАЖА



AR-RAN1E
Входит в стандартную комплектацию



АОHG09L
АОHG12L



АОHG14L

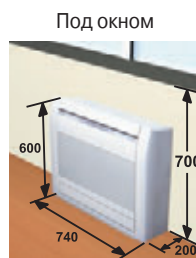

* Все размеры приведены в миллиметрах
** Требуется специальная заглушка UTR-STA



стр. 160



стр. 164



стр. 170

ДОПОЛНИТЕЛЬНЫЕ ВОЗМОЖНОСТИ

ПОДКЛЮЧЕНИЕ К ПРОВОДНОМУ ПУЛЬТУ И К «УМНОМУ ДОМУ»

Дополнительный адаптер для подключения проводного пульта или внешнего управления не требуется.

+ Проводные пульты



UTY-RVNGM



UTY-RNNGM



UTY-RSNGM

+ «Умный дом»

UTY-VGGXZ1 / UTY-VTGX / UTY-VTGXV – сетевой конвертор для подключения к сети системы VRF GENERAL
FJ-RC-KNX-1 – сетевой конвертор для подключения к KNX
FJ-RC-MBS-1 – сетевой конвертор для подключения к Modbus
FJ-RC-WIFI-1 – адаптер для управления через Wi-Fi
UTY-XWZXZ5 – соединительный кабель для подключения внешнего управления

ЕСЛИ ПОТЕРЯЛСЯ ПУЛЬТ

Стандартный ИК-пульт AR-RAN1E (код заказа 9379219006).

СМЕННЫЕ ФИЛЬТРЫ

Запасной яблочно-катехиновый фильтр UTR-FC03-2 (код заказа 9312832002).

Запасной ионный дезодорирующий фильтр UTR-FC03-3 (код заказа 9312833009).

ЗАГЛУШКА

Заглушка UTR-STA используется при частичном монтаже блока в стену.

СЕРВИС

Адаптер и программа для расширенной компьютерной сервисной диагностики UTY-ASSX.

Бесплатное приложение Mobile Technician для iOS и Android с базой данных по кодам ошибок и рекомендациями по их устранению.

Модель		AGHG09LVCA	AGHG12LVCA	AGHG14LVCA	
Производительность, кВт	Охлаждение	2,6 (0,9~3,5)	3,5 (0,9~4,0)	4,2 (0,9~5,0)	
	Обогрев	3,5 (0,9~5,5)	4,5 (0,9~6,6)	5,2 (0,9~8,0)	
Потребляемая мощность, кВт	Охлаждение	0,53 (0,25~1,35)	0,94 (0,25~1,4)	1,14 (0,25~1,9)	
	Обогрев	0,79 (0,25~2,1)	1,19 (0,25~2,15)	1,44 (0,25~2,95)	
Энергоэффективность, кВт/кВт	Охлаждение	EER / Класс	4,91 / A	3,72 / A	3,68 / A
		SEER / Класс	7,0 / A++	6,5 / A++	6,4 / A++
	Обогрев	COP / Класс	4,43 / A	3,78 / A	3,61 / A
		SCOP / Класс	4,2 / A+	4,0 / A+	4,0 / A+
Рабочий ток, А	Охлаждение	2,6	4,4	5,2	
	Обогрев	3,8	5,5	6,4	
Электропитание		1 фаза, 230 В, 50 Гц			
Сторона подключения		наружный блок			
Максимальная длина фреонпровода, м		20	20	20	
Максимальный перепад высот, м		15	15	15	
Диаметр жидкостной трубы, мм (дюймы)		6,35 (1/4)	6,35 (1/4)	6,35 (1/4)	
Диаметр газовой трубы, мм (дюймы)		9,52 (3/8)	9,52 (3/8)	12,7 (1/2)	
Внутренний блок		AGHG09LVCA	AGHG12LVCA	AGHG14LVCA	
Расход воздуха (максимальный/тихий), м³/ч	Охлаждение	570/270	570/270	650/270	
	Обогрев	600/270	600/270	650/270	
Осушение, л/ч		1,3	1,8	2,1	
Уровень звукового давления (максимальный/тихий), дБ(А)	Охлаждение	40/22	40/22	44/22	
	Обогрев	40/22	40/22	43/22	
Диаметр дренажной трубы, мм	Внутренний / наружный	16/28	16/28	16/28	
Размеры (В x Ш x Г), мм	Без упаковки	600 x 740 x 200	600 x 740 x 200	600 x 740 x 200	
	В упаковке	700 x 820 x 310	700 x 820 x 310	700 x 820 x 310	
Вес, кг	Без упаковки	14	14	14	
	В упаковке	17	17	17	
Наружный блок		АОНГ09LVCA	АОНГ12LVCA	АОНГ14LVCA	
Расход воздуха (максимальный), м³/ч		1680	1680	1910	
Уровень звукового давления, дБ(А)	Охлаждение	47	48	50	
	Обогрев	48	49	50	
Гарантированный диапазон рабочих температур наружного воздуха, °С	Охлаждение		-10 ~ +43		
	Обогрев		-15 ~ +24		
Заводская заправка хладагента (до 15 м), г		1050	1050	1150	
Дополнительная заправка хладагента, г/м		20	20	20	
Размеры (В x Ш x Г), мм	Без упаковки	540 x 790 x 290	540 x 790 x 290	578 x 790 x 300	
	В упаковке	648 x 910 x 380	648 x 910 x 380	648 x 910 x 380	
Вес, кг	Без упаковки	36	36	40	
	В упаковке	40	40	44	

-  Индикация загрязнения фильтра напомнит о техобслуживании
-  Подмес свежего воздуха
-  Автоматическое осушение теплообменника предотвратит рост плесени и бактерий
-  Индивидуальная регулировка положения каждого жалюзи
-  Режим поддержания +10 °C в режиме обогрева защитит помещение от переохлаждения
-  Распределение воздуха через воздуховоды
-  Бесшумная работа
-  Полное DC-инверторное управление
-  Режим снижения энергопотребления
-  Таймер комфортного сна
-  Программируемый 24-часовой таймер
-  Недельный таймер
-  Индивидуальное кодирование блоков
-  Групповой пульт управления
-  Автоматический перезапуск
-  Автоматический выбор режима
-  Защита от предельных температур
-  Дренажный насос
-  Режим для высоких потолков



Класс сезонной энергоэффективности



AUXG18L, AUXG24L, AUXG30L, AUXG36L, AUXG45L, AUXG54L

Новая серия инверторных сплит-систем кассетного четырехпоточного типа выделяется уникальными возможностями по оптимизации воздушного распределения. Новая декоративная панель имеет широкие жалюзи, объемное круговое воздушное распределение и индивидуальную регулировку положения каждой жалюзи с пульта управления, благодаря чему полностью исключается дискомфорт пользователей. Высокая энергоэффективность и гибкая самонастройка производительности обеспечивается инверторным управлением компрессором и вентиляторами наружного и внутреннего блоков. Внутренний блок имеет встроенный дренажный насос с высотой подъема конденсата на 850 мм, воздушный фильтр, возможность подключения воздуховодов для подмеса свежего воздуха, а также для отвода охлажденного воздуха в смежные помещения. Дополнительно возможно оснащение декоративной панели энергосберегающим датчиком движения, который охватывает область диаметром 8,8 м.

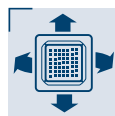

ИНДИВИДУАЛЬНАЯ РЕГУЛИРОВКА ПОЛОЖЕНИЯ КАЖДОГО ЖАЛЮЗИ



UTY-RNRGZ1
Входит в стандартную комплектацию

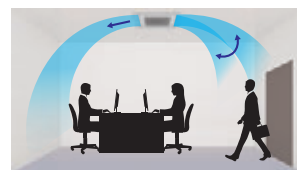

AOHG18L,
AOHG24L



AOHG30L,
AOHG36L



AOHG45L,
AOHG54L

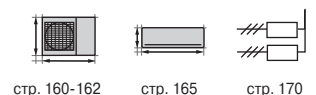

стр. 160-162

стр. 165

стр. 170

ДОПОЛНИТЕЛЬНЫЕ ВОЗМОЖНОСТИ

ПОДКЛЮЧЕНИЕ К ПРОВОДНОМУ ПУЛЬТУ
И К «УМНОМУ ДОМУ»

Дополнительный адаптер для подключения проводного пульта не требуется.

+ Проводные и ИК-пульты



UTY-RLRG



UTY-RVNGM



UTY-RNNGM



UTY-RSNGM



UTY-LBTGC

+ «Умный дом»

UTY-VGGXZ1 / UTY-VTGX / UTY-VTGXV – сетевой конвертор для подключения к сети системы VRF GENERAL
FJ-RC-KNX-1 – сетевой конвертор для подключения к KNX
UTY-VMSX – сетевой конвертор для подключения к Modbus
UTY-XWZXZ3 – соединительный кабель для подключения внешнего управления

ЕСЛИ ПОТЕРЯЛСЯ ПУЛЬТ

Стандартный проводной пульт UTY-RNRGZ1 (код заказа 9709335055).

ПРОЧЕЕ

Заглушка воздуховыпускного отверстия UTR-YDZK.
Комплект для подмеса свежего воздуха UTZ-VXRA.
Комплект изоляции для работы в условиях повышенной влажности UTZ-KXRA.
Широкая декоративная панель UTG-AKXA-W.
Декоративная прокладка между панелью и потолком UTG-BKXA-W.

СЕРВИС

Адаптер и программа для расширенной компьютерной сервисной диагностики UTY-ASSX.
Бесплатное приложение Mobile Technician для iOS и Android с базой данных по кодам ошибок и рекомендациями по их устранению.

к наружным блокам

















UTY-XWZXZG – соединительный кабель для подключения внешнего управления

UTY-XCSX – адаптер для подключения внешнего управления

UTZ-GXRA – комплект для инсталляции адаптера UTY-XCSX

UTY-SHZXC – датчик движения встраиваемый в декоративную панель

Модель		AUXG18L	AUXG24L	AUXG30L	AUXG36L	AUXG45L	AUXG54L	
Производительность, кВт	Охлаждение	5,2 (0,9~6,5)	6,8 (0,9~8,0)	8,5 (2,8~10,0)	9,5 (2,8~11,2)	12,5 (4,0~14,0)	13,3 (4,5~14,5)	
	Обогрев	6,0 (0,9~8,0)	7,8 (0,9~9,1)	10,0 (2,7~11,2)	10,8 (2,7~12,7)	14,0 (4,2~16,2)	15,8 (4,7~16,5)	
Потребляемая мощность, кВт	Охлаждение	1,42	2,16	2,56	2,96	3,85	4,38	
	Обогрев	1,5	2,18	2,77	2,91	3,73	4,58	
Энергоэффективность, кВт/кВт	Охлаждение	EER / Класс	3,66 / A	3,15 / B	3,32 / A	3,21 / A	3,25 / A	3,04 / B
		SEER / Класс	7,05 / A++	6,60 / A++	6,70 / A++	6,40 / A++		
	Обогрев	COP / Класс	4,0 / A	3,58 / B	3,61 / A	3,71 / A	3,75 / A	3,45 / B
		SCOP / Класс	4,40 / A+	4,20 / A+	4,30 / A+	4,30 / A+		
Рабочий ток, А	Охлаждение	6,2	9,5	11,2	13,0	16,8	19,1	
	Обогрев	6,6	9,6	12,2	12,7	16,3	20,0	
Электропитание	1 фаза, 230 В, 50 Гц							
Сторона подключения	наружный блок							
Максимальная длина фреонпровода, м	30	30	50	50	50	50		
Максимальный перепад высот, м	20	20	30	30	30	30		
Диаметр жидкостной трубы, мм (дюймы)	6,35 (1/4)	6,35 (1/4)	9,52 (3/8)	9,52 (3/8)	9,52 (3/8)	9,52 (3/8)		
Диаметр газовой трубы, мм (дюймы)	12,7 (1/2)	15,88 (5/8)	15,88 (5/8)	15,88 (5/8)	15,88 (5/8)	15,88 (5/8)		
Внутренний блок		AUXG18LRB	AUXG24LRB	AUXG30LRB	AUXG36LRB	AUXG45LRB	AUXG54LRB	
Расход воздуха (максимальный/тихий), м³/ч	Охлаждение	1050/780	1150/870	1600/1150	1900/1180	2000/1300	2100/1320	
	Обогрев	1050/780	1150/870	1600/1150	1900/1180	2000/1300	2100/1320	
Осушение, л/ч	2,2	2,7	2,5	3,3	4,5	5,0		
Уровень звукового давления (максимальный/тихий), дБ(А)	Охлаждение	33/28	35/29	40/33	44/34	46/35	47/36	
	Обогрев	33/28	35/29	40/33	44/34	46/35	47/36	
Диаметр дренажной трубы, мм	Внутренний / наружный	25/32	25/32	25/32	25/32	25/32	25/32	
Размеры (В x Ш x Г), мм	Без упаковки	246 x 840 x 840			288 x 840 x 840			
	В упаковке	298 x 960 x 950			350 x 960 x 950			
Вес, кг	Без упаковки	24	24	26	26	29	29	
	В упаковке	29	29	32	32	34	34	
Декоративная панель		UTG-UKGA-W						
Размеры (В x Ш x Г), мм	Без упаковки	53 x 950 x 950						
	В упаковке	110 x 1000 x 1010						
Вес, кг	Без упаковки	6,0						
	В упаковке	10,5						
Наружный блок		АОHG18LBTA	АОHG24LBTA	АОHG30LBTA	АОHG36LBTA	АОHG45LBTA	АОHG54LBTA	
Расход воздуха (максимальный), м³/ч		1900	2460	3600	3800	6750	6750	
Уровень звукового давления, дБ(А)	Охлаждение	51	55	53	54	55	55	
	Обогрев	50	56	55	55	55	57	
Гарантированный диапазон рабочих температур наружного воздуха, °С	Охлаждение	-15 ~ +46						
	Обогрев	-15 ~ +24						
Заводская заправка хладагента (до 15 м), г		1800	1800	2100 (до 20 м)	2100 (до 20 м)	3350 (до 20 м)	3350 (до 20 м)	
Дополнительная заправка хладагента, г/м		20	20	40	40	40	40	
Размеры (В x Ш x Г), мм	Без упаковки	620 x 790 x 290		830 x 900 x 330		1290 x 900 x 330		
	В упаковке	713 x 945 x 395		970 x 1050 x 445		1430 x 1050 x 445		
Вес, кг	Без упаковки	41	41	61	61	86	86	
	В упаковке	45	45	68	68	94	94	

-  **FILTER** Индикация загрязнения фильтра напомнит о техобслуживании
-  **Подмес свежего воздуха**
-  **AUTO** Автоматическое осушение теплообменника предотвратит рост плесени и бактерий
-  **10°C HEAT** Режим поддержания +10 °C в режиме обогрева защитит помещение от переохлаждения
-  **Бесшумная работа**
-  **ALL DC** Полное DC-инверторное управление
-  **ECONOMY** Режим снижения энергопотребления
-  **ТАЙМЕР** Таймер комфортного сна
-  **PROGRAM** Программируемый 24-часовой таймер
-  **WEEKLY** Недельный таймер
-  **x4** Индивидуальное кодирование блоков
-  **R** Автоматический перезапуск
-  **AUTO** Автоматический выбор режима
-  **ПРОТЕКШН** Защита от предельных температур
-  **Дренажный насос**
-  **Режим для высоких потолков**



Класс сезонной энергоэффективности



опция



AUNG12L, AUNG14L, AUNG18L, AUNG24L

Инверторные сплит-системы кассетного четырехпоточного типа обеспечивают объемное воздушораспределение, гарантирующее равномерное охлаждение или обогрев во всем помещении. Высокая энерго-эффективность и гибкая самонастройка производительности обеспечивается инверторным управлением компрессором и вентиляторами наружного и внутреннего блоков. Внутренние блоки имеют компактные размеры, благодаря которым легко встраивается в стандартный подвесной потолок, низкий уровень шума, встроенный дренажный насос (высота подъема 700 мм) и укомплектованы воздушными фильтрами тонкой очистки. Кассетные кондиционеры идеальны для установки в помещениях сложной конфигурации или большой площади, например, в офисах, холлах и гостиных.

2-КАСКАДНЫЙ ТУРБОВЕНТИЛЯТОР

2 части воздушного потока, образуемые вентилятором новой 2-каскадной конструкции, обеспечивают постоянное распределение воздушного потока к теплообменнику.

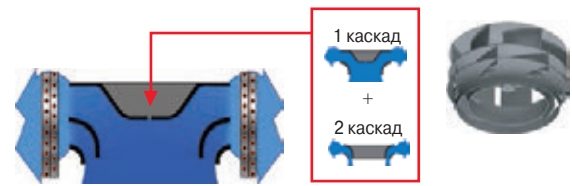

Эффективность теплообмена возрастает на 20%



AR-RAH1E
Входит в стандартную комплектацию



AONG18L, AONG24L



AONG12L, AONG14L



стр. 160



стр. 165



стр. 170

ДОПОЛНИТЕЛЬНЫЕ ВОЗМОЖНОСТИ

ПОДКЛЮЧЕНИЕ К ПРОВОДНОМУ ПУЛЬТУ И К «УМНОМУ ДОМУ»

Дополнительный адаптер для подключения проводного пульта или внешнего управления не требуется.

+ Проводные пульты



UTY-RVNGM



UTY-RNNGM



UTY-RSNGM

ЕСЛИ ПОТЕРЯЛСЯ ПУЛЬТ

Стандартный ИК-пульт AR-RAH1E (код заказа 9379219006).

СЕРВИС

Адаптер и программа для расширенной компьютерной сервисной диагностики UTY-ASSX.

Бесплатное приложение Mobile Technician для iOS и Android с базой данных по кодам ошибок и рекомендациями по их устранению.

ПРОЧЕЕ

Выносной датчик температуры UTY-XSZX.

Заглушка воздуховыпускного отверстия UTR-YDZB.

Комплект для подмеса свежего воздуха UTZ-VXAA.

Комплект изоляции для работы в условиях повышенной влажности UTX-KXGC.

+ «Умный дом»

UTY-VGGXZ1 / UTY-VTGX / UTY-VTGXV – сетевой конвертер для подключения к сети системы VRF GENERAL

















FJ-RC-KNX-1 – сетевой конвертер для подключения к KNX

FJ-RC-MBS-1 – сетевой конвертер для подключения к Modbus

FJ-RC-WIFI-1 – адаптер для управления через Wi-Fi

UTY-XWZX – соединительный кабель для подключения внешнего управления

Модель		AUNG12L	AUNG14L	AUNG18L	AUNG24L	
Производительность, кВт	Охлаждение	3,5 (0,9-4,4)	4,3 (0,9-5,4)	5,2 (0,9-5,9)	7,1 (0,9~8,0)	
	Обогрев	4,1 (0,9-5,7)	5,0 (0,9-6,5)	6,0 (0,9-7,5)	8,0 (0,9~9,1)	
Потребляемая мощность, кВт	Охлаждение	1,05	1,33	1,62	2,21	
	Обогрев	1,11	1,34	1,66	2,21	
Энергоэффективность, кВт/кВт	Охлаждение	EER / Класс	3,33 / A	3,21 / A	3,21 / A	3,21 / A
		SEER / Класс	6,20 / A++	6,40 / A++	6,20 / A++	5,60 / A+
	Обогрев	COP / Класс	3,69 / A	3,71 / A	3,61 / A	3,61 / A
		SCOP / Класс	4,10 / A+	4,40 / A+	4,20 / A+	3,90 / A
Рабочий ток, А	Охлаждение	4,8	6,1	7,2	9,7	
	Обогрев	5,1	6,1	7,4	9,7	
Электропитание	1 фаза, 230 В, 50 Гц					
Сторона подключения	наружный блок					
Максимальная длина фреонпровода, м	25					
Максимальный перепад высот, м	15					
Диаметр жидкостной трубы, мм (дюймы)	6,35 (1/4)					
Диаметр газовой трубы, мм (дюймы)	9,52 (3/8)					
Внутренний блок		AUNG12LVLB	AUNG14LVLB	AUNG18LVLB	AUNG24LVLB	
Расход воздуха (максимальный/тихий), м³/ч	Охлаждение	600/410	680/410	680/410	930/450	
	Обогрев	600/410	800/450	800/450	930/530	
Осушение, л/ч	1,2					
Уровень звукового давления (максимальный/тихий), дБ(А)	Охлаждение	37/27	38/27	38/26	49/30	
	Обогрев	37/29	43/30	43/30	49/33	
Диаметр дренажной трубы, мм	Внутренний / наружный					
Размеры (В x Ш x Г), мм	Без упаковки	245 x 570 x 570	245 x 570 x 570	245 x 570 x 570	245 x 570 x 570	
	В упаковке	265 x 730 x 625	265 x 730 x 625	265 x 730 x 625	265 x 730 x 625	
Вес, кг	Без упаковки	15	15	15	17	
	В упаковке	18	18	18	20	
Декоративная панель		UTG-UFGD-W	UTG-UFGD-W	UTG-UFGD-W	UTG-UFGD-W	
Размеры (В x Ш x Г), мм	Без упаковки	49 x 700 x 700	49 x 700 x 700	49 x 700 x 700	49 x 700 x 700	
	В упаковке	120 x 765 x 755	120 x 765 x 755	120 x 765 x 755	120 x 765 x 755	
Вес, кг	Без упаковки	2,6	2,6	2,6	2,6	
	В упаковке	4,5	4,5	4,5	4,5	
Наружный блок		AOHG12LALL	AOHG14LALL	AOHG18LALL	AOHG24LALL	
Расход воздуха (максимальный), м³/ч	1780					
Уровень звукового давления, дБ(А)	Охлаждение	47	49	50	52	
	Обогрев	48	49	50	53	
Гарантированный диапазон рабочих температур наружного воздуха, °С	Охлаждение	от -10 до +46				
	Обогрев	от -15 до +24				
Заводская заправка хладагента (до 15 м), г	1150					
Дополнительная заправка хладагента, г/м	20					
Размеры (В x Ш x Г), мм	Без упаковки	578x790x300	578x790x300	578x790x300	578 x 790 x 315	
	В упаковке	648x910x380	648x910x380	648x910x380	648 x 910 x 380	
Вес, кг	Без упаковки	40	40	40	44	
	В упаковке	44	44	44	48	

-  Индикация загрязнения фильтра напомнит о техобслуживании
-  Подмес свежего воздуха
-  Автоматическое осушение теплообменника предотвратит рост плесени и бактерий
-  Распределение воздуха через воздуховоды
-  Бесшумная работа
-  Полное DC-инверторное управление
-  Режим снижения энергопотребления
-  Таймер комфортного сна
-  Программируемый 24-часовой таймер
-  Недельный таймер
-  Индивидуальное кодирование блоков
-  Групповой пульт управления
-  Автоматический перезапуск
-  Автоматический выбор режима
-  Защита от предельных температур
-  Дренажный насос
-  Режим для высоких потолков



Класс сезонной энергоэффективности



опция



AUHG30L, AUHG36L, AUHG45L, AUHG54L

Инверторные сплит-системы кассетного четырехпоточного типа обеспечивают объемное воздушораспределение, гарантирующее равномерное охлаждение или обогрев во всем помещении. Высокая энергоэффективность и гибкая самонастройка производительности обеспечивается инверторным управлением компрессором и вентиляторами наружного и внутреннего блоков. Внутренние блоки имеют компактные размеры, низкий уровень шума, встроенный дренажный насос (высота подъема 850 мм) и укомплектованы воздушными фильтрами тонкой очистки. Наружные блоки имеют антикоррозийное покрытие теплообменника. Кассетные кондиционеры идеальны для установки в помещениях сложной конфигурации или большой площади, например в офисах, торговых залах и ресторанах.

Установка четырехпоточных внутренних блоков кассетного типа позволяет равномерно охладить наибольшую площадь помещения. Но когда перед вами объект с разной высотой потолков, необходимо выбрать оборудование с определенными конструктивными отличиями и техническими возможностями. Кассетные сплит-системы GENERAL оснащены режимом «для высоких потолков». Двухкаскадная конструкция крыльчатки вентилятора обеспечивает равномерное прохождение воздуха через теплообменник и постоянное распределение воздушного потока, обеспечивая тем самым лучший теплосъем и эффективность работы. Достаточно активировать этот режим со стандартного пульта управления.

Александр Иванов
Технический директор GENERAL



UTY-RNNGM
Входит в стандартную комплектацию



АОHG30L,
АОHG36L
1 фаза



АОHG36L,
АОHG45L,
АОHG54L



стр. 160-162



стр. 165



стр. 1170

ДОПОЛНИТЕЛЬНЫЕ ВОЗМОЖНОСТИ

ПОДКЛЮЧЕНИЕ К ПРОВОДНОМУ ПУЛЬТУ И К «УМНОМУ ДОМУ»

Дополнительный адаптер для подключения проводного пульта или внешнего управления не требуется.

+ Проводные и ИК-пульта



UTY-RVNGM



UTY-RSNGM



UTY-LRHGA2

+ «Умный дом»

UTY-VGGXZ1 – сетевой конвертор для подключения к сети системы VRF GENERAL
FJ-RC-KNX-1 – сетевой конвертор для подключения к KNX
FJ-RC-MBS-1 – сетевой конвертор для подключения к Modbus
FJ-RC-WIFI-1 – адаптер для управления через Wi-Fi
UTY-XWZX – соединительный кабель для подключения внешнего управления
UTD-ECS5A – соединительный кабель для подключения внешнего управления
UTY-XWZX2 / UTY-XWZX3 – соединительный кабель для подключения внешнего управления к наружным блокам

ЕСЛИ ПОТЕРЯЛСЯ ПУЛЬТ

Стандартный проводной пульт UTY-RNNGM (код заказа 9318593013).

СЕРВИС

Адаптер и программа для расширенной компьютерной сервисной диагностики UTY-ASSX.

Бесплатное приложение Mobile Technician для iOS и Android с базой данных по кодам ошибок и рекомендациями по их устранению.

ПРОЧЕЕ

Выносной датчик температуры UTY-XSZX.

Заглушка воздуховыпускного отверстия UTR-YDZC.

Комплект для подмеса свежего воздуха UTZ-VXGA.

Комплект изоляции для работы в условиях повышенной влажности UTZ-KXGA.

Широкая декоративная панель UTG-AGYA-W.

Декоративная прокладка между панелью и потолком UTG-BGYA-W.

Модель		AUHG30L	AUHG36L 1 фаза	AUHG36L 3 фазы	AUHG45L 1 фаза	AUHG45L 3 фазы	AUHG54L 3 фазы	AUHG54L 1 фаза	
Производительность, кВт	Охлаждение	8,5 (2,8~10,0)	10,0 (2,8~11,2)	10,0 (4,7~11,4)	12,5 (4,0~14,0)	12,5 (5,0~14,0)	14,0 (5,4~16,0)	13,3 (4,5~14,5)	
	Обогрев	10,0 (2,7~11,2)	11,2 (2,7~12,7)	11,2 (5,0~14,0)	14,0 (4,2~16,2)	14,0 (5,4~16,2)	16,0 (5,8~18,0)	16,0 (4,7~16,5)	
Потребляемая мощность, кВт	Охлаждение	2,65	3,12	2,44	3,90	3,54	4,36	4,42	
	Обогрев	2,77	3,02	2,56	3,77	3,58	4,43	4,69	
Энергоэффективность, кВт/кВт	Охлаждение	EER / Класс	3,21 / A	3,21 / A	4,10 / A	3,21 / A	3,53 / A	3,21 / A	3,01 / B
		SEER / Класс	6,50 / A++	6,30 / A++	6,50 / A++				
	Обогрев	COP / Класс	3,61 / A	3,71 / A	4,38 / A	3,71 / A	3,91 / A	3,61 / A	3,41 / B
		SCOP / Класс	4,30 / A+	4,20 / A+	4,30 / A+				
Рабочий ток, А	Охлаждение	11,6	13,7	3,7	17,0	5,3	6,5	19,3	
	Обогрев	12,2	13,3	3,9	16,5	5,3	6,6	20,5	
Электропитание		1 фаза, 230 В, 50 Гц		3 фазы, 400 В, 50 Гц	1 фаза, 230 В, 50 Гц	3 фазы, 400 В, 50 Гц		1 фаза, 230 В, 50 Гц	
Сторона подключения		наружный блок							
Максимальная длина фреонпровода, м		50	50	75	50	75	75	50	
Максимальный перепад высот, м		30	30	30	30	30	30	30	
Диаметр жидкостной трубы, мм (дюймы)		9,52 (3/8)							
Диаметр газовой трубы, мм (дюймы)		15,88 (5/8)							
Внутренний блок		AUHG30LRLE	AUHG36LRLE	AUHG36LRLA	AUHG45LRLA	AUHG45LRLA	AUHG54LRLA	AUHG54LRLA	
Расход воздуха (максимальный/тихий), м³/ч	Охлаждение	1600/1150	1800/1150	1800/1150	1900/1250	1900/1250	2000/1300	2000/1300	
	Обогрев	1600/1150	1800/1150	1800/1150	1900/1250	1900/1250	2000/1300	2000/1300	
Осушение, л/ч		2,5	3,5	3,0	4,5	4,5	5,0	5,0	
Уровень звукового давления (максимальный/тихий), дБ(А)	Охлаждение	40/32	43/32	44/33	46/36	46/36	47/37	47/37	
	Обогрев	40/32	43/32	44/33	46/36	46/36	47/37	47/37	
Диаметр дренажной трубы, мм	Внутренний / наружный	25/32	25/32	25/32	25/32	25/32	25/32	25/32	
Размеры (В x Ш x Г), мм	Без упаковки	288 x 840 x 840							
	В упаковке	360 x 960 x 985							
Вес, кг	Без упаковки	26	26	26	27	26	26	27	
	В упаковке	32	32	31	33	31	31	33	
Декоративная панель		UTG-UGGA-W							
Размеры (В x Ш x Г), мм	Без упаковки	50 x 950 x 950							
	В упаковке	115 x 1120 x 1000							
Вес, кг	Без упаковки	5,5							
	В упаковке	8,5							
Наружный блок		AOHG30LETL	AOHG36LETL	AOHG36LATT	AOHG45LETL	AOHG45LATT	AOHG54LATT	AOHG54LETL	
Расход воздуха (максимальный), м³/ч		3600	3800	6200	6750	6750	6900	6750	
Уровень звукового давления, дБ(А)	Охлаждение	53	54	51	55	54	55	55	
	Обогрев	55	55	53	55	54	56	57	
Гарантированный диапазон рабочих температур наружного воздуха, °C	Охлаждение	-15 ~ +46							
	Обогрев	-15 ~ +24							
Заводская заправка хладагента (до 20 м), г		2100	2100	3450 (до 30 м)	3350 (30 м)	3450 (до 30 м)	3450 (до 30 м)	3350 (30 м)	
Дополнительная заправка хладагента, г/м		40	40	50	40	50	50	40	
Размеры (В x Ш x Г), мм	Без упаковки	830 x 900 x 330			1290 x 900 x 330				
	В упаковке	970 x 1050 x 445			1430 x 1050 x 445				
Вес, кг	Без упаковки	61	61	104	86	104	104	86	
	В упаковке	68	68	113	94	113	113	94	

 Воздушный фильтр тонкой очистки опция

 Подмес свежего воздуха

 Автоматическое осушение теплообменника предотвратит рост плесени и бактерий

 Распределение воздуха через воздуховоды

 Автоматическое регулирование напора вентилятора

 Бесшумная работа

 Полное DC-инверторное управление

 Режим снижения энергопотребления

 Недельный таймер

 Групповой пульт управления

 Автоматический перезапуск

 Автоматический выбор режима

 Защита от предельных температур

 Дренажный насос



Класс сезонной энергоэффективности



ARHG12LHTBP, ARHG14LHTBP



опция



ARHG18LHTBP, ARHG24LHTBP, ARHG30LHTBP



ARHG36LHTBP, ARHG45LHTBP, ARHG54LHTBP

Основная особенность новых сплит-систем – возможность автоматического регулирования напора вентилятора, что существенно упрощает проектирование и пусконаладку таких систем. Диапазон регулирования напора – от 30 до 200 Па. Благодаря усовершенствованной конструкции, в частности встроенному стабилизатору потока, который выравнивает скорость и объем потока воздуха, проходящего через теплообменник, удалось существенно снизить уровень шума внутреннего блока. Внутренний блок имеет встроенный дренажный насос с высотой подъема конденсата на 850 мм.



UTY-RNRGZ1
Входит в стандартную комплектацию



AOHG18L,
AOHG24L



AOHG30L,
AOHG36L



AOHG45L,
AOHG54L

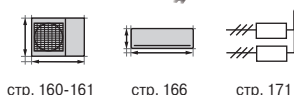

стр. 160-161

стр. 166

стр. 171

Модель		ARHG12LHTBP	
Производительность, кВт	Охлаждение	3,5 (0,9-4,4)	
	Обогрев	4,1 (0,9-5,7)	
Потребляемая мощность, кВт	Охлаждение	0,9	
	Обогрев	1,0	
Энергоэффективность, кВт/кВт	Охлаждение	EER / Класс	3,89 / A
		SEER / Класс	6,20 / A+
	Обогрев	COP / Класс	4,10 / A
Рабочий ток, А	Охлаждение	4,2	
	Обогрев	4,7	
Электропитание	1 фаза, 230 В, 50 Гц		
Сторона подключения	наружный блок		
Максимальная длина фреонпровода, м	25		
Максимальный перепад высот, м	15		
Диаметр жидкостной трубы, мм (дюймы)	6,35 (1/4)		
Диаметр газовой трубы, мм (дюймы)	9,52 (3/8)		
Внутренний блок		ARHG12LHTBP	
Расход воздуха (максимальный/тихий), м³/ч	Охлаждение	850/510	
	Обогрев	850/510	
Статическое давление вентилятора, Па	от 30 до 200		
Осушение, л/ч	0,7		
Уровень звукового давления (максимальный/тихий), дБ(А)	Охлаждение	32/24	
	Обогрев	32/24	
Диаметр дренажной трубы, мм	Внутренний / наружный	25/32	
	Без упаковки	300 x 700 x 700	
Размеры (В x Ш x Г), мм	В упаковке	400 x 938 x 875	
	Без упаковки	27	
Вес, кг	Без упаковки	27	
	В упаковке	34	
Наружный блок		AOHG12LBLA	
Расход воздуха (максимальный), м³/ч	1780		
Уровень звукового давления, дБ(А)	Охлаждение	47	
	Обогрев	48	
Гарантированный диапазон рабочих температур наружного воздуха, °С	Охлаждение	от -10 до +46	
	Обогрев	от -15 до +24	
Заводская заправка хладагента (до 15 м), г	1150		
Дополнительная заправка хладагента, г/м	20		
Размеры (В x Ш x Г), мм	Без упаковки	578 x 790 x 300	
	В упаковке	648 x 910 x 380	
Вес, кг	Без упаковки	40	
	В упаковке	44	

Еще больше функций на стр. 112

ДОПОЛНИТЕЛЬНЫЕ ВОЗМОЖНОСТИ

ПОДКЛЮЧЕНИЕ К ПРОВОДНОМУ ПУЛЬТУ И К «УМНОМУ ДОМУ»

Дополнительный адаптер для подключения проводного пульта не требуется.

+ Проводные и ИК-пульты



UTY-RLRG



UTY-RVNGM



UTY-RNNGM



UTY-RSNGM



UTY-LBTGM

+ «Умный дом»

UTY-VGGXZ1 / UTY-VTGX / UTY-VTGXV – сетевой конвертер для подключения к сети системы VRF GENERAL

FJ-RC-KNX-1 – сетевой конвертер для подключения к KNX

UTY-VMSX – сетевой конвертер для подключения к Modbus

ЕСЛИ ПОТЕРЯЛСЯ ПУЛЬТ

Сенсорный проводной пульт UTY-RNRGZ1 (код заказа 9709335055).

ПРОЧЕЕ

Выносной датчик температуры UTY-XSZX.

Фильтр с длительным сроком службы UTD-LFNC (для 12, 14 и 18 моделей).

Фильтр с длительным сроком службы UTD-LFNB (для 24 и 30 моделей).
Фильтр с длительным сроком службы UTD-LFNA (для 36, 45 и 54 моделей).

СЕРВИС

Адаптер и программа для расширенной компьютерной сервисной диагностики UTY-ASSX.

Бесплатное приложение Mobile Technician для iOS и Android с базой данных по кодам ошибок и рекомендациями по их устранению.

UTY-XWZXZ3 - соединительный кабель для подключения внешнего

управления к наружным блокам

UTY-XWZXZG – соединительный кабель для подключения внешнего управления

UTY-XCSX – адаптер для подключения внешнего управления

UTZ-GXNA – комплект для инсталляции адаптера UTY-XCSX

ARHG14LHTBP	ARHG18LHTBP	ARHG24LHTBP	ARHG30LHTBP	ARHG36LHTBP	ARHG45LHTBP	ARHG54LHTBP
4,3 (0,9-5,4)	5,2 (0,9-6,5)	6,8 (0,9-8,0)	8,5 (2,8~10,0)	9,4 (2,8~11,2)	12,1 (4,0~14,0)	13,4 (4,5~14,5)
5,0 (0,9-6,5)	6,0 (0,9-8,0)	8,0 (0,9-9,1)	10,0 (2,7~11,2)	11,2 (2,7~12,7)	13,3 (4,2~16,2)	16,0 (4,7~16,5)
1,18	1,37	1,95	2,65	2,83	3,59	4,42
1,25	1,48	2,21	2,70	3,07	3,44	4,62
3,64 / A	3,8 / A	3,49 / A	3,21 / A	3,32 / A	3,37 / A	3,03 / B
6,10 / A+	7,15 / A++	6,50 / A++	5,95 / A+	5,81 / A+		
4,00 / A	4,05 / A	3,62 / A	3,70 / A	3,65 / A	3,87 / A	3,46 / B
4,00 / A	4,11 / A+	4,01 / A+	3,95 / A+	3,81 / A		
5,4	6,1	8,6	11,6	12,4	15,7	19,4
5,7	6,6	9,7	11,8	13,4	15,1	20,2
1 фаза, 230 В, 50 Гц						
наружный блок						
25	30	30	50	50	50	50
15	20	20	30	30	30	30
6,35 (1/4)	6,35 (1/4)	6,35 (1/4)	9,52 (3/8)	9,52 (3/8)	9,52 (3/8)	9,52 (3/8)
12,70 (1/2)	12,7 (1/2)	15,88 (5/8)	15,88 (5/8)	15,88 (5/8)	15,88 (5/8)	15,88 (5/8)
ARHG14LHTBP	ARHG18LHTBP	ARHG24LHTBP	ARHG30LHTBP	ARHG36LHTBP	ARHG45LHTBP	ARHG54LHTBP
950/570	1050/630	1360/680	1700/1070	2050/1070	2550/1430	2550/1430
950/570	1050/630	1360/680	1700/1070	1850/1070	2550/1430	2550/1430
от 30 до 200						
0,9	1,2	1,8	2,3	2,0	2,6	3,7
33/25	28/20	32/21	36/29	36/26	39/29	39/29
33/25	28/20	32/21	36/29	33/26	39/29	39/29
25/32	25/32	25/32	25/32	25/32	25/32	25/32
300 x 700 x 700	300 x 1000 x 700	300 x 1000 x 700	300 x 1000 x 700	300 x 1400 x 700	300 x 1400 x 700	300 x 1400 x 700
400 x 938 x 875	400 x 1238 x 875	400 x 1238 x 875	400 x 1238 x 875	400 x 1638 x 875	400 x 1638 x 875	400 x 1638 x 875
27	36	36	36	46	46	46
34	43	43	44	55	55	55
АОHG14LBLA	АОHG18LBCA	АОHG24LBCA	АОHG30LBTA	АОHG36LBTA	АОHG45LBTA	АОHG54LBTA
1910	1900	2460	3600	3800	6750	6750
49	50	55	53	54	55	55
49	51	56	55	55	55	57
от -10 до +46	-15 ~ +46					
от -15 до +24	-15 ~ +24					
1250	1800	1800	2100 (до 20 м)	2100 (до 20 м)	3350 (до 20 м)	3350 (до 20 м)
20	20	20	40	40	40	40
578 x 790 x 300	620 x 790 x 290		830 x 900 x 330		1290 x 900 x 330	
648 x 910 x 380	713 x 945 x 395		970 x 1050 x 445		1430 x 1050 x 445	
40	41	41	61	61	86	86
44	45	45	68	68	94	94

 Воздушный фильтр тонкой очистки

 Подмес свежего воздуха

 Автоматическое осушение теплообменника предотвратит рост плесени и бактерий

 Распределение воздуха через воздуховоды

 Бесшумная работа

 Полное DC-инверторное управление

 Режим снижения энергопотребления

 Недельный таймер

 Групповой пульт управления

 Автоматический перезапуск

 Автоматический выбор режима

 Защита от предельных температур

 Дренажный насос



Класс сезонной энергоэффективности



опция

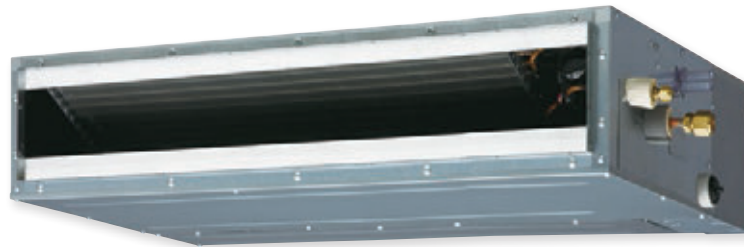

ARHG12L, ARHG14L, ARHG18L

Средненапорные инверторные сплит-системы канального типа укомплектованы встроенным дренажным насосом и воздушными фильтрами тонкой очистки. Высокая энергоэффективность и гибкая самонастройка

производительности обеспечивается инверторным управлением компрессором и вентиляторами наружного и внутреннего блоков. Благодаря компактным размерам и возможности монтажа как горизонтально, так и вертикально, внутренние блоки легко спрятать в небольшом запотолочном пространстве или в стеновой нише. Широкие возможности по регулировке давления вентилятора от 0 до 90 Па позволяют подключать воздуховоды большой протяженности. Сверхтонкие и тихие канальные кондиционеры прекрасно подходят для кондиционирования как жилых, так и офисных помещений.

Дизайнеры и архитекторы диктуют свои правила к проектам квартир, офисов. В одних случаях они стремятся «скрыть» видимость присутствия оборудования, в других найти место для установки техники. Когда наступает время закладки в проект системы кондиционирования, все чаще выбор останавливается на внутренних блоках канального типа. В зависимости от дизайн-проекта, исполнители стараются минимально занизить подшивные потолки или придать им сложную форму, но не всегда учитывают особенности и трудности монтажа скрытых коммуникаций. Неоспоримым плюсом канальных блоков GENERAL является наличие встроенного дренажного насоса, что упрощает монтаж линии отвода конденсата в малом запотолочном пространстве. Так как оборудование остается просто «зашитым» в потолок, то не у всех производителей есть возможность изменять рабочие характеристики, например напор, непосредственно с пульта управления. И мы снова видим плюсы в установке блоков GENERAL, в которых эти вариации учтены.

Александр Иванов
Технический директор GENERAL



UTY-RNNGM
Входит в стандартную комплектацию



AOHG12L
AOHG14L



AOHG18L



стр. 160



стр. 166



стр. 171

ДОПОЛНИТЕЛЬНЫЕ ВОЗМОЖНОСТИ

ПОДКЛЮЧЕНИЕ К ПРОВОДНОМУ ПУЛЬТУ И К «УМНОМУ ДОМУ»

Дополнительный адаптер для подключения проводного пульта или внешнего управления не требуется.

+ Проводные и ИК-пульты



UTY-RVNGM

UTY-RSNGM

UTY-LRHGM

+ «Умный дом»

UTY-VGGXZ1 – сетевой конвертер для подключения к сети системы VRF GENERAL
FJ-RC-KNX-1 – сетевой конвертер для подключения к KNX
FJ-RC-MBS-1 – сетевой конвертер для подключения к Modbus
FJ-RC-WIFI-1 – адаптер для управления через Wi-Fi
UTY-ECS5A – соединительный кабель для подключения внешнего управления

ЕСЛИ ПОТЕРЯЛСЯ ПУЛЬТ

Стандартный проводной пульт UTY-RNNGM (код заказа 9318593013).

СЕРВИС

Выносной датчик температуры UTY-XSZX.
Регулируемые жалюзи:
- для ARHG12-14L модель UTD-GHSA-W;
- для ARHG18L модель UTD-GHSB-W.

ПРОЧЕЕ

Адаптер и программа для расширенной компьютерной сервисной диагностики UTY-ASSX.

Бесплатное приложение Mobile Technician для iOS и Android с базой данных по кодам ошибок и рекомендациями по их устранению.

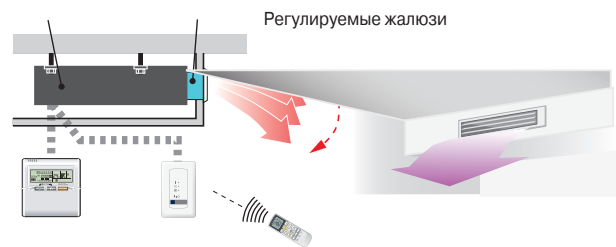

Модель		ARHG12L	ARHG14L	ARHG18L	
Производительность, кВт	Охлаждение	3,5 (0,9-4,4)	4,3 (0,9-5,4)	5,2 (0,9-5,9)	
	Обогрев	4,1 (0,9-5,7)	5,0 (0,9-6,5)	6,0 (0,9-7,5)	
Потребляемая мощность, кВт	Охлаждение	1,05	1,33	1,62	
	Обогрев	1,11	1,34	1,66	
Энергоэффективность, кВт/кВт	Охлаждение	EER / Класс	3,33 / A	3,21 / A	3,21 / A
		SEER / Класс	5,90 / A+	5,80 / A+	6,20 / A++
	Обогрев	COP / Класс	3,69 / A	3,71 / A	3,61 / A
		SCOP / Класс	4,00 / A+	3,90 / A	4,10 / A+
Рабочий ток, А	Охлаждение	4,8	6,1	7,2	
	Обогрев	5,1	6,1	7,4	
Электропитание	1 фаза, 230 В, 50 Гц				
Сторона подключения	наружный блок				
Максимальная длина фреонпровода, м	25		25	25	
Максимальный перепад высот, м	15		15	15	
Диаметр жидкостной трубы, мм (дюймы)	6,35 (1/4)		6,35 (1/4)	6,35 (1/4)	
Диаметр газовой трубы, мм (дюймы)	9,52 (3/8)		12,70 (1/2)	12,70 (1/2)	
Внутренний блок		ARHG12LLTB	ARHG14LLTB	ARHG18LLTB	
Расход воздуха (максимальный/тихий), м³/ч	Охлаждение	650/480	800/480	940/750	
	Обогрев	650/480	800/480	940/750	
Статическое давление вентилятора, Па	от 0 до 90				
Осушение, л/ч	1,3		1,5	2	
Уровень звукового давления (максимальный/тихий), дБ(А)	Охлаждение	29/25	32/26	32/27	
	Обогрев	29/24	32/25	32/27	
Диаметр дренажной трубы, мм	Внутренний / наружный 25/32		25/32	25/32	
Размеры (В x Ш x Г), мм	Без упаковки	198 x 700 x 620	198 x 700 x 620	198 x 900 x 620	
	В упаковке	276 x 968 x 772	276 x 968 x 772	276 x 1168 x 772	
Вес, кг	Без упаковки	19	19	23	
	В упаковке	26	26	30	
Наружный блок		АОHG12LALL	АОHG14LALL	АОHG18LALL	
Расход воздуха (максимальный), м³/ч	1780		1910	2000	
Уровень звукового давления, дБ(А)	Охлаждение	47	49	50	
	Обогрев	48	49	50	
Гарантированный диапазон рабочих температур наружного воздуха, °С	Охлаждение	от -10 до +46			
	Обогрев	от -15 до +24			
Заводская заправка хладагента (до 15 м), г	1150		1250	1250	
Дополнительная заправка хладагента, г/м	20		20	20	
Размеры (В x Ш x Г), мм	Без упаковки	578 x 790 x 300	578 x 790 x 300	578 x 790 x 300	
	В упаковке	648 x 910 x 380	648 x 910 x 380	648 x 910 x 380	
Вес, кг	Без упаковки	40	40	40	
	В упаковке	44	44	44	

-  Воздушный фильтр тонкой очистки
-  Подмес свежего воздуха



Класс сезонной энергоэффективности

-  NEW
-  ALL DC
-  INVERTER
-  R-410A
-  КЛАСС A++
-  WI-FI
опция



ARHG72LHTA, ARHG90LHTA

Высоконапорные инверторные сплит-системы канального типа сочетают в себе большую производительность, напор и эффективность. Высокая энергоэффективность и гибкая самонастройка производительности обеспечивается инверторным управлением компрессора и вентиляторами наружного и внутреннего блоков. Широкие возможности по регулировке давления вентилятора от 50 до 200 Па позволяют подключать воздуховоды большой протяженности.

РАЗДЕЛЬНЫЙ ВНУТРЕННИЙ БЛОК

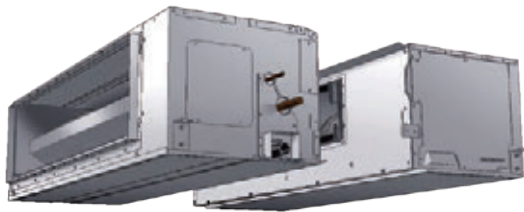

Простой монтаж.

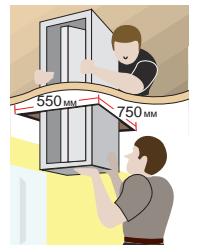

-  Полное DC-инверторное управление
-  Режим снижения энергопотребления
-  Недельный таймер
-  Групповой пульт управления

КОМПАКТНЫЙ НАРУЖНЫЙ БЛОК

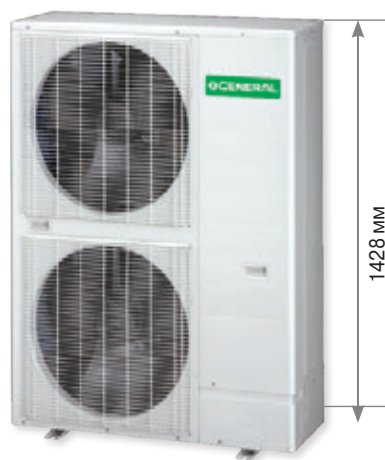



AOHG72LRLA
AOHG90LRLA

ТИХАЯ РАБОТА

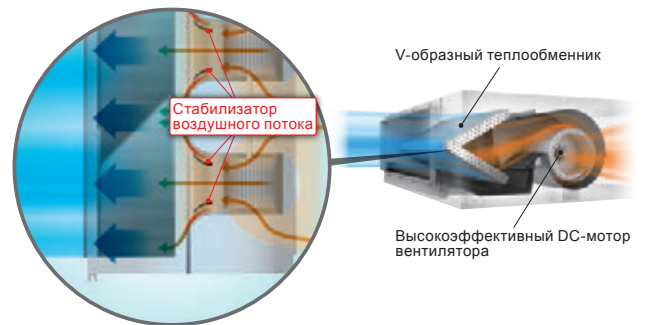
Уровень шума работающих внутреннего и наружного блоков равен 46 / 55 дБ(А) соответственно.



-  Автоматический перезапуск
-  Автоматический выбор режима
-  Защита от предельных температур

-  стр. 161
-  стр. 167
-  стр. 172

ДОПОЛНИТЕЛЬНЫЕ ВОЗМОЖНОСТИ

ПОДКЛЮЧЕНИЕ К ПРОВОДНОМУ ПУЛЬТУ И К «УМНОМУ ДОМУ»

Дополнительный адаптер для подключения проводного пульта или внешнего управления не требуется.

+ Проводные и ИК-пульты



UTY-RVNGM



UTY-RNNGM



UTY-RLRG



UTY-RNRGZ2

+ «Умный дом»

UTY-VGGXZ1 – сетевой конвертер для подключения к сети системы VRF GENERAL
FJ-RC-KNX-1 – сетевой конвертер для подключения к KNX
FJ-RC-MBS-1 – сетевой конвертер для подключения к Modbus
FJ-RC-WIFI-1 – адаптер для управления через Wi-Fi
UTY-ECS5A – соединительный кабель для подключения внешнего управления
UTY-XWZXZ2 / UTY-XWZXZ3 – соединительный кабель для подключения внешнего управления к наружным блокам

ЕСЛИ ПОТЕРЯЛСЯ ПУЛЬТ

Стандартный проводной пульт UTY-LBTGM (код заказа 9318593013).

СЕРВИС

Адаптер и программа для расширенной компьютерной сервисной диагностики UTY-ASSX.

Бесплатное приложение Mobile Technician для iOS и Android с базой данных по кодам ошибок и рекомендациями по их устранению.

ПРОЧЕЕ

Выносной датчик температуры UTY-XSZX.

Дренажный насос UTZ-PX1NBA.

Фильтр с длительным сроком службы для ARHG 70-92LH UTD-LFKA.

Модель		ARHG72LHTA	ARHG90LHTA
Производительность, кВт	Охлаждение	19,00 (8,4-20,9)	22,0 (10,3-20,4)
	Обогрев	22,4 (7,2 – 24,60)	27,0 (8,5 – 29,7)
Потребляемая мощность, кВт	Охлаждение	6,46	7,77
	Обогрев	6,59	8,18
Энергоэффективность, кВт/кВт	Охлаждение	EER / Класс	2,94
	Обогрев	COP / Класс	3,4
Рабочий ток, А	Охлаждение	3,2	3,5
	Обогрев	3,2	3,5
Электропитание внутреннего блока		1 фаза, 230 В, 50 Гц	
Максимальная длина фреонпровода, м		100	
Максимальный перепад высот, м		30	
Диаметр жидкостной трубы, мм (дюймы)		12,7 (1/2")	
Диаметр газовой трубы, мм (дюймы)		25,4 (1")	
Внутренний блок		ARHG72LHTA	ARHG90LHTA
Расход воздуха (максимальный), м³/ч	Охлаждение / обогрев	4300	4300
	Статический напор (Па)	50-150 (72)	50-200 (72)
Осушение, л/ч		4,5	6
Уровень звукового давления (максимальный/тихий), дБ(А)	Охлаждение	46/43/41/39	47/44/42/40
	Обогрев	46/43/41/39	47/44/42/40
Диаметр дренажной трубы, мм		Внутренний / наружный	23,4/25,4
Размеры (В x Ш x Г), мм		Без упаковки	360x1400x850
Вес, кг		Без упаковки	69
		80	
Наружный блок		АОHG72LRLA	АОHG90LRLA
Расход воздуха (максимальный), м³/ч		8400	9000
Уровень звукового давления, дБ(А)	Охлаждение	55	55
	Обогрев	55	57
Электропитание наружного блока		3 фазы, 400 В, 50 Гц	
Гарантированный диапазон рабочих температур наружного воздуха, °С	Охлаждение	-15 ~ +46	
	Обогрев	-20 ~ +24	
Заводская заправка хладагента (до 30 м), г		5,6	7,1
Размеры (В x Ш x Г), мм		Без упаковки	1428x1080x480
Вес, кг		Без упаковки	165
		174	



Класс сезонной энергоэффективности



опция



Подмес свежего воздуха



Автоматическое осушение теплообменника предотвратит рост плесени и бактерий



Распределение воздуха через воздуховоды



Бесшумная работа



Полное DC-инверторное управление



Режим снижения энергопотребления



Недельный таймер



Групповой пульт управления



Автоматический перезапуск



Автоматический выбор режима



Защита от предельных температур

ARHG24LM, ARHG30LM, ARHG36LM, ARHG45LM

Средненапорные инверторные сплит-системы канального типа сочетают в себе компактные размеры и большую производительность. Высокая энергоэффективность и гибкая самонастройка производительности обеспечивается инверторным управлением компрессора и вентиляторами наружного и внутреннего блоков. Широкие возможности по регулировке давления вентилятора от 0 до 150 Па позволяют подключать воздуховоды большой протяженности. Наружные блоки имеют антикоррозийное покрытие теплообменника. Опционально эти модели можно оснастить дренажным насосом и воздушным фильтром тонкой очистки. Такие канальные кондиционеры прекрасно подходят для кондиционирования больших и сложных помещений различного назначения.

КОМПАКТНЫЕ РАЗМЕРЫ

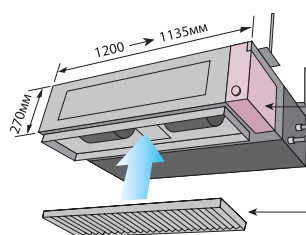

Блок управления встроен в корпус.

Фильтр с длительным сроком службы (опция). Быстро и легко снимается и устанавливается.



УТУ-RNNGM
Входит в стандартную комплектацию



АОHG24L



АОHG30L,
АОHG36L
1 фаза



АОHG45L (1 фаза);
АОHG36L, АОHG45L
(3 фазы)



стр. 160-161



стр. 167



стр. 171

ДОПОЛНИТЕЛЬНЫЕ ВОЗМОЖНОСТИ

ПОДКЛЮЧЕНИЕ К ПРОВОДНОМУ ПУЛЬТУ И К «УМНОМУ ДОМУ»

Дополнительный адаптер для подключения проводного пульта или внешнего управления не требуется.

+ Проводные и ИК-пульта



UTY-RVNGM



UTY-RSNGM



UTY-LRHGM

+ «Умный дом»

UTY-VGGXZ1 – сетевой конвертер для подключения к сети системы VRF GENERAL
FJ-RC-KNX-1 – сетевой конвертер для подключения к KNX
FJ-RC-MBS-1 – сетевой конвертер для подключения к Modbus
FJ-RC-WIFI-1 – адаптер для управления через Wi-Fi
UTY-ECS5A – соединительный кабель для подключения внешнего управления
UTY-XWZXZ2 / UTY-XWZXZ3 – соединительный кабель для подключения внешнего управления к наружным блокам

ЕСЛИ ПОТЕРЯЛСЯ ПУЛЬТ

Стандартный проводной пульт UTY-RNNGM (код заказа 9318593013).

ПРОЧЕЕ

Выносной датчик температуры UTY-XSZX.
Дренажный насос UTZ-PX1NBA.
Фильтр с длительным сроком службы UTD-LF25NA.
Круглый фланец UTD-RF204.
Прямоугольный фланец UTD-SF045T.

Модель		ARHG24LM	ARHG30LM	ARHG36LM 1 фаза	ARHG36LM 3 фазы	ARHG45LM 1 фаза	ARHG45LM 3 фазы	
Производительность, кВт	Охлаждение	6,8 (0,9~8,0)	8,5 (2,8~10,0)	9,4 (2,8~11,2)	10,0 (4,7~11,4)	12,0 (4,0~13,3)	12,5 (5,0~14,0)	
	Обогрев	8,0 (0,9~9,1)	10,0 (2,7~11,2)	11,2 (2,7~12,7)	11,2 (5,0~14,0)	13,3 (4,2~15,5)	14,0 (5,4~16,2)	
Потребляемая мощность, кВт	Охлаждение	2,21	2,65	2,96	2,84	3,77	3,89	
	Обогрев	2,26	2,68	3,10	2,87	3,68	3,88	
Энергоэффективность, кВт/кВт	Охлаждение	EER / Класс	3,08 / B	3,21 / A	3,18 / B	3,52 / A	3,21 / A	3,21 / A
		SEER / Класс	6,20 / A++	5,90 / A+	5,70 / A+	5,80 / A+		
	Обогрев	COP / Класс	3,54 / B	3,73 / A	3,61 / A	3,90 / A	3,61 / A	3,61 / A
		SCOP / Класс	4,00 / A+	3,9 / A	3,8 / A	4,0 / A+		
Рабочий ток, А	Охлаждение	9,7	11,6	12,8	4,3	16,5	5,8	
	Обогрев	9,9	11,7	13,6	4,3	16,1	5,8	
Электропитание		1 фаза, 230 В, 50 Гц			3 фазы, 400 В, 50 Гц	1 фаза, 230 В, 50 Гц	3 фазы, 400 В, 50 Гц	
Страна подключения		наружный блок						
Максимальная длина фреонпровода, м		30	50	50	75	50	75	
Максимальный перепад высот, м		20	30	30	30	30	30	
Диаметр жидкостной трубы, мм (дюймы)		6,35 (1/4)	9,52 (3/8)	9,52 (3/8)	9,52 (3/8)	9,52 (3/8)	9,52 (3/8)	
Диаметр газовой трубы, мм (дюймы)		15,88 (5/8)	15,88 (5/8)	15,88 (5/8)	15,88 (5/8)	15,88 (5/8)	15,88 (5/8)	
Внутренний блок		ARHG24LMLA	ARHG30LMLE	ARHG36LMLE	ARHG36LMLA	ARHG45LMLA	ARHG45LMLA	
Расход воздуха (максимальный/тихий), м³/ч	Охлаждение	1100/600	1950/980	1950/980	1850/970	2100/1070	2100/1070	
	Обогрев	1100/600	2100/980	2100/980	1850/970	2100/1070	2100/1070	
Статическое давление вентилятора, Па		от 0 до 150						
Осушение, л/ч		2,5	2,5	3,0	3,0	4,0	4,5	
Уровень звукового давления (максимальный/тихий), дБ(А)	Охлаждение	31/25	39/29	39/29	38/26	42/28	42/28	
	Обогрев	31/25	42/29	42/29	40/26	42/28	42/28	
Диаметр дренажной трубы, мм	Внутренний / наружный	36/38	36/38	36/38	36/38	36/38	36/38	
Размеры (В x Ш x Г), мм	Без упаковки	270 x 1135 x 700		270 x 1135 x 700				
	В упаковке	300 x 1300 x 790		300 x 1320 x 790				
Вес, кг	Без упаковки	38	40	40	40	40	40	
	В упаковке	45	47	47	47	48	47	
Наружный блок		AOHG24LALA	AOHG30LETL	AOHG36LETL	AOHG36LATT	AOHG45LETL	AOHG45LATT	
Расход воздуха (максимальный), м³/ч		2470	3600	3800	6200	6750	6750	
Уровень звукового давления, дБ(А)	Охлаждение	52	53	54	51	55	54	
	Обогрев	53	55	55	53	55	54	
Гарантированный диапазон рабочих температур наружного воздуха, °С		-10 ~ +46		-15 ~ +46				
Заводская заправка хладагента (до 15 м), г		1700	2100 (до 20 м)	2100 (до 20 м)	3450 (до 30 м)	3350 (до 20 м)	3450 (до 30 м)	
Дополнительная заправка хладагента, г/м		20	40	40	50	40	50	
Размеры (В x Ш x Г), мм	Без упаковки	578 x 790 x 315		830 x 900 x 330		1290 x 900 x 330		
	В упаковке	648 x 910 x 380		970 x 1050 x 445		1430 x 1050 x 445		
Вес, кг	Без упаковки	44	61	61	104	86	104	
	В упаковке	48	68	68	113	94	113	



опция

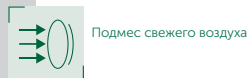

Подмес свежего воздуха



Автоматическое осушение теплообменника предотвратит рост плесени и бактерий

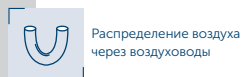

Распределение воздуха через воздуховоды

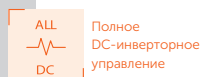

Полное DC-инверторное управление

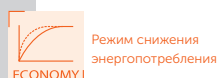

Режим снижения энергопотребления



Недельный таймер



Групповой пульт управления



Автоматический перезапуск



Автоматический выбор режима

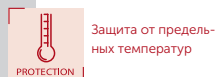

Защита от предельных температур



ARHG45LH
ARHG54LH



ARHC90LH



ARHG60LH



ARHG72LH

Высоконапорные инверторные сплит-системы канального типа сочетают в себе большую производительность, напор и эффективность. Высокая энергоэффективность и гибкая самонастройка производительности обеспечивается инверторным управлением компрессора и вентиляторами наружного и внутреннего блоков. Широкие возможности по регулировке давления вентилятора от 50 до 260 Па позволяют подключать воздуховоды большой протяженности. Наружные блоки имеют антикоррозийное покрытие теплообменника. Данные канальные кондиционеры прекрасно подходят для кондиционирования больших и сложных помещений различного назначения.

УДОБНОЕ ОБСЛУЖИВАНИЕ

- Составная фронтальная панель предоставляет отдельный доступ к верхней и нижней частям блока.
- Двигатели вентилятора внутреннего блока могут демонтироваться отдельно



UTY-RNNGM
Входит в стандартную комплектацию



AOHG45L, AOHG54L
AOHG60L



AOHA72LALT
AOHA90LALT

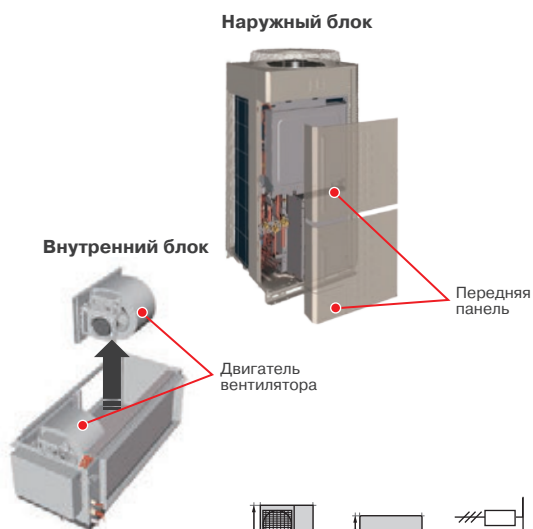

стр. 151



стр. 167



стр. 171-172

ДОПОЛНИТЕЛЬНЫЕ ВОЗМОЖНОСТИ

ПОДКЛЮЧЕНИЕ К ПРОВОДНОМУ ПУЛЬТУ И К «УМНОМУ ДОМУ»

Дополнительный адаптер для подключения проводного пульта или внешнего управления не требуется.

+ Проводные пульты



UTY-RVNGM



UTY-RSNGM

+ «Умный дом»

UTY-VGGXZ1 – сетевой конвертор для подключения к сети системы VRF GENERAL
FJ-RC-KNX-1 – сетевой конвертор для подключения к KNX
FJ-RC-MBS-1 – сетевой конвертор для подключения к Modbus
FJ-RC-WIFI-1 – адаптер для управления через Wi-Fi
UTY-ECS5A – соединительный кабель для подключения внешнего управления
UTY-XWZXZ2 / UTY-XWZXZ3 – соединительный кабель для подключения внешнего управления к наружным блокам

ЕСЛИ ПОТЕРЯЛСЯ ПУЛЬТ

Стандартный проводной пульт UTY-RNNGM (код заказа 9318593013).

СЕРВИС

Адаптер и программа для расширенной компьютерной сервисной диагностики UTY-ASSX.

Бесплатное приложение Mobile Technician для iOS и Android с базой данных по кодам ошибок и рекомендациями по их устранению.

ПРОЧЕЕ

Выносной датчик температуры UTY-XSZX.

Дренажный насос UTZ-PX1NBA.

Фильтр с длительным сроком службы для ARHG45-54LH UTD-LF60KA.

Модель		ARHG45LH 1 фаза	ARHG54LH 1 фаза	ARHG45LH 3 фазы	ARHG54LH 3 фазы	ARHG60LH	ARHC72LH	ARHC90LH	
Производительность, кВт	Охлаждение	12,5 (4,5~14,0)	13,4 (5,0~14,5)	12,5 (5,0~14,0)	14,0 (5,4~16,0)	15,0 (6,2~17,5)	20,3 (10,8~23,5)	25,0 (11,2~28,0)	
	Обогрев	14,0 (5,0~16,2)	16,0 (5,5~18,0)	14,0 (5,4~16,2)	16,0 (5,8~18,0)	18,0 (6,2~20,0)	22,6 (12,0~26,5)	28,0 (12,5~31,5)	
Потребляемая мощность, кВт	Охлаждение	4,30	4,77	4,06	4,65	4,7	6,25	7,82	
	Обогрев	3,80	4,69	3,67	4,37	5,15	6,27	8,24	
Энергоэффективность, кВт/кВт	Охлаждение (EER) / Класс	2,91 / C	2,81 / C	3,08 / B	3,01 / B	3,19 / B	3,25 / A	3,20 / A	
	Обогрев (COP) / Класс	3,68 / A	3,41 / B	3,81 / A	3,66 / A	3,5 / B	3,60 / A	3,40 / B	
Рабочий ток, А	Охлаждение	18,9	20,9	6,1	6,9	6,9	9,6	11,9	
	Обогрев	16,7	20,5	5,5	6,5	7,6	9,6	12,5	
Электропитание		1 фаза, 230 В, 50 Гц		3 фазы, 400 В, 50 Гц		3 фазы, 400 В, 50 Гц			
Сторона подключения		наружный блок							
Максимальная длина фреонпровода, м		50	50	75	75	75	75	75	
Максимальный перепад высот, м		30	30	30	30	30	30	30	
Диаметр жидкостной трубы, мм (дюймы)		9,52 (3/8)	9,52 (3/8)	9,52 (3/8)	9,52 (3/8)	9,52 (3/8)	12,7 (1/2)	12,7 (1/2)	
Диаметр газовой трубы, мм (дюймы)		15,88 (5/8)	15,88 (5/8)	15,88 (5/8)	15,88 (5/8)	15,88 (5/8)	25,4 (1)	25,4 (1)	
Внутренний блок		ARHG45LHTA	ARHG54LHTA	ARHG45LHTA	ARHG54LHTA	ARHG60LHTA	ARHC72LHTA	ARHC90LHTA	
Расход воздуха (максимальный/тихий), м³/ч	Охлаждение	3350/2430	3350/2430	3350/2430	3350/2430	3550/2450	4300/3150	4850	
	Обогрев	3350/2430	3350/2430	3350/2430	3350/2430	3550/2450	4300/3150	4850	
Статическое давление вентилятора, Па		от 100 до 250				от 60 до 260	от 50 до 250		
Осушение, л/ч		1,5	2,0	1,5	2,5	2,0	4,5	6,0	
Уровень звукового давления (максимальный/тихий), дБ(А)	Охлаждение	47/40	47/40	47/40	47/40	45/36	47/41	49/43	
	Обогрев	47/40	47/40	47/40	47/40	45/36	47/41	49/43	
Диаметр дренажной трубы, мм	Внутренний / наружный	23,4/25,4	23,4/25,4	23,5/25,4	23,5/25,4	23,4/25,4	35,7/38,1	35,7/38,1	
Размеры (В x Ш x Г), мм	Без упаковки	400 x 1050 x 500				425 x 1250 x 490	450 x 1587 x 700	550 x 1587 x 700	
	В упаковке	460 x 1230 x 640				490 x 1440 x 655	550 x 1750 x 825	650 x 1750 x 825	
Вес, кг	Без упаковки	46	46	46	46	54	100	110	
	В упаковке	51	51	51	51	61	115	125	
Наружный блок		АОHG45LETL	АОHG54LETL	АОHG45LATT	АОHG54LATT	АОHG60LATT	АОHA72LALT	АОHA90LALT	
Расход воздуха (максимальный), м³/ч		6750	6750	6750	6900	6900	9300	10700	
Уровень звукового давления, дБ(А)	Охлаждение	55	55	54	55	56	57	58	
	Обогрев	55	57	54	56	58	57	59	
Гарантированный диапазон рабочих температур наружного воздуха, °С	Охлаждение	-15 ~ +46					-5 ~ +46		
	Обогрев	-15 ~ +24							
Заводская заправка хладагента (до 20 м), г		3350	3350	3450 (до 30 м)	3450 (до 30 м)	3450 (до 30 м)	11200	11200	
Дополнительная заправка хладагента, г/м		40	40	50	50	50	110	110	
Размеры (В x Ш x Г), мм	Без упаковки	1290 x 900 x 330					1690 x 930 x 765		
	В упаковке	1430 x 1050 x 445					1811 x 1002 x 847		
Вес, кг	Без упаковки	86	86	104	104	104	215	215	
	В упаковке	94	94	113	113	113	243	243	

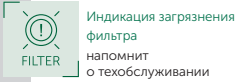

Класс сезонной энергоэффективности

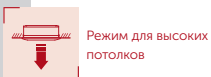
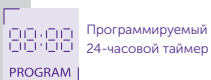
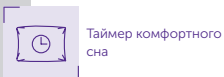
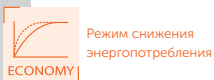
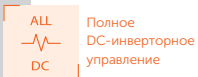
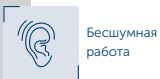
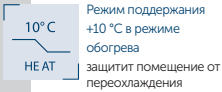
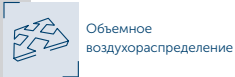
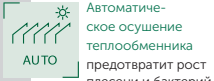

ABHG18L, ABHG24L

Инверторные сплит-системы напольно-подпотолочного типа сочетают в себе компактные размеры и большую производительность. Высокая энергоэффективность и гибкая самонастройка производительности обеспечивается инверторным управлением компрессора и вентиляторами наружного и внутреннего блоков. Внутренние блоки имеют компактные размеры, низкий уровень шума и укомплектованы воздушными фильтрами тонкой очистки. Напольно-подпотолочные блоки оптимальны для использования в помещениях без подшивных потолков и с высокой насыщенностью рабочих мест, таких как магазины и офисы, а также в холлах гостиниц, ресторанах и конференц-залах.

ОБЪЕМНОЕ ВОЗДУХОРАСПРЕДЕЛЕНИЕ

Автоматическое четырехстороннее (3-D) воздухораспределение (вправо-влево и вверх-вниз) обеспечивает комфорт в любой части помещения.

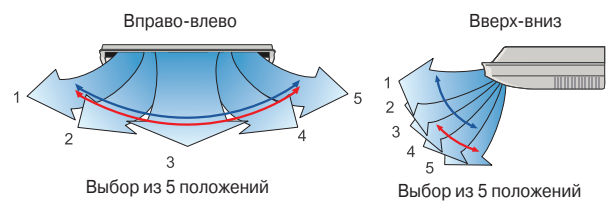

- Позиционирование жалюзи
- В режимах охлаждения, осушения и вентиляции
- В режимах нагрева и вентиляции



AR-RAH2E
Входит в стандартную комплектацию



AOHG18L,
AOHG24L



ДОПОЛНИТЕЛЬНЫЕ ВОЗМОЖНОСТИ

ПОДКЛЮЧЕНИЕ К ПРОВОДНОМУ ПУЛЬТУ И К «УМНОМУ ДОМУ»

Дополнительный адаптер для подключения проводного пульта или внешнего управления не требуется.

+ Проводные пульты



UTY-RVNGM



UTY-RNNGM



UTY-RSNGM

+ «Умный дом»

UTY-VGGXZ1 – сетевой конвертер для подключения к сети системы VRF GENERAL
FJ-RC-KNX-1 – сетевой конвертер для подключения к KNX
FJ-RC-MBS-1 – сетевой конвертер для подключения к Modbus
FJ-RC-WIFI-1 – адаптер для управления через Wi-Fi
UTY-XWZX – соединительный кабель для подключения внешнего управления

ЕСЛИ ПОТЕРЯЛСЯ ПУЛЬТ

Стандартный ИК-пульт AR-PAH2E (код заказа 9379219037).

СЕРВИС

Адаптер и программа для расширенной компьютерной сервисной диагностики UTY-ASSX.

Бесплатное приложение Mobile Technician для iOS и Android с базой данных по кодам ошибок и рекомендациями по их устранению.

ПРОЧЕЕ

Выносной датчик температуры UTY-XSZX.

Модель		ABHG18L	ABHG24L
Производительность, кВт	Охлаждение	5,2 (0,9-5,9)	6,8 (0,9~8,0)
	Обогрев	6,0 (0,9-7,5)	8,0 (0,9~9,1)
Потребляемая мощность, кВт	Охлаждение	1,62	2,21
	Обогрев	1,66	2,26
Энергоэффективность, кВт/кВт	Охлаждение	EER / Класс	3,21 / A
		SEER / Класс	6,10 / A++
	Обогрев	COP / Класс	3,61 / A
		SCOP / Класс	4,00 / A+
Рабочий ток, А	Охлаждение	7,2	9,7
	Обогрев	7,4	9,9
Электропитание	1 фаза, 230 В, 50 Гц		
Сторона подключения	наружный блок		
Максимальная длина фреонпровода, м	25	30	
Максимальный перепад высот, м	15	20	
Диаметр жидкостной трубы, мм (дюймы)	6,35 (1/4)	6,35 (1/4)	
Диаметр газовой трубы, мм (дюймы)	12,70 (1/2)	15,88 (5/8)	
Внутренний блок		ABHG18LVTB	ABHG24LVTA
Расход воздуха (максимальный/тихий), м³/ч	Охлаждение	780/500	980/540
	Обогрев	780/500	980/540
Осушение, л/ч	2		2,7
Уровень звукового давления (максимальный/тихий), дБ(А)	Охлаждение	43/31	49/36
	Обогрев	43/31	49/36
Диаметр дренажной трубы, мм	Внутренний / наружный	25/32	21,5/26
Размеры (В x Ш x Г), мм	Без упаковки	199 x 990 x 655	
	В упаковке	320 x 1150 x 790	324 x 1075 x 686
Вес, кг	Без упаковки	27	27
	В упаковке	36	36
Наружный блок		АОHG18LALL	АОHG24LALA
Расход воздуха (максимальный), м³/ч	2000		2470
Уровень звукового давления, дБ(А)	Охлаждение	50	52
	Обогрев	50	53
Гарантированный диапазон рабочих температур наружного воздуха, °С	Охлаждение	-10 ~ +46	
	Обогрев	-15 ~ +24	
Заводская заправка хладагента (до 15 м), г	1250	1700	
Дополнительная заправка хладагента, г/м	20	20	
Размеры (В x Ш x Г), мм	Без упаковки	578 x 790 x 300	
	В упаковке	648 x 910 x 380	
Вес, кг	Без упаковки	40	44
	В упаковке	44	48

FILTER Индикация загрязнения фильтра напомнит о техобслуживании

Подмес свежего воздуха

AUTO Автоматическое осушение теплообменника предотвратит рост плесени и бактерий

Объемное воздушораспределение

10°C HEAT Режим поддержания +10 °C в режиме обогрева защитит помещение от переохлаждения

Бесшумная работа

ALL DC Полное DC-инверторное управление

ECONOMY Режим снижения энергопотребления

Таймер комфортного сна

PROGRAM Программируемый 24-часовой таймер

x4 Индивидуальное кодирование блоков

R Автоматический перезапуск

AUTO Автоматический выбор режима

ПРОТЕСПОН Защита от предельных температур

Режим для высоких потолков



Класс сезонной энергоэффективности



опция



ABHG30L, ABHG36L, ABHG45L, ABHG54L

Инверторные сплит-системы подпотолочного типа сочетают в себе компактные размеры и большую производительность. Высокая энергоэффективность и гибкая самонастройка производительности обеспечивается инверторным управлением компрессора и вентиляторами наружного и внутреннего блоков. Внутренние блоки имеют низкий уровень шума и укомплектованы воздушными фильтрами тонкой очистки. Опционально эти модели можно оснастить дренажным насосом. Подпотолочные блоки оптимальны для использования в помещениях без подшивных потолков и с высокой насыщенностью рабочих мест, таких как магазины и офисы, а также в холлах гостиниц, ресторанах и конференц-залах.

МОЩНЫЙ ПОТОК ВОЗДУХА

Поскольку распространение воздушного потока достигает максимум 20 м, расход воздуха на большом расстоянии наблюдается как в режиме охлаждения, так и в режиме обогрева, что обеспечивает эффективное воздушораспределение даже в больших помещениях.

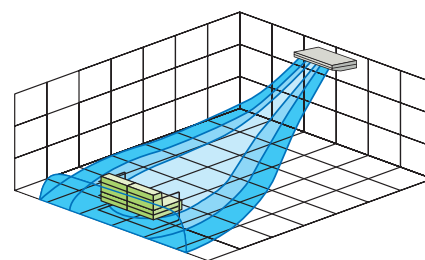

AR-RAH2E
Входит в стандартную комплектацию



AONG30L, AONG36L
1 фаза



AONG45L (1 фаза),
AONG36L, AONG45L,
AONG54L (3 фазы)

Вид сбоку

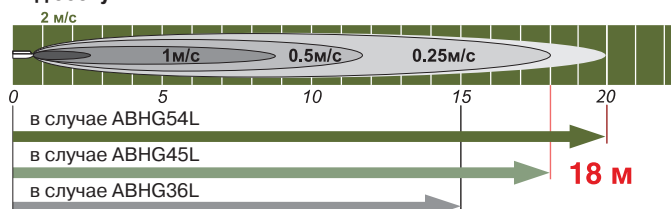

Скорость вентилятора: высокая
Рабочий режим: вентилятор
Вертикальные жалюзи: вверх
Горизонтальные жалюзи: по центру

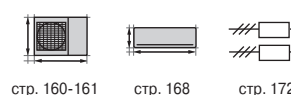

стр. 160-161

стр. 168

стр. 172

Еще больше функций на стр. 110

ДОПОЛНИТЕЛЬНЫЕ ВОЗМОЖНОСТИ

ПОДКЛЮЧЕНИЕ К ПРОВОДНОМУ ПУЛЬТУ И К «УМНОМУ ДОМУ»

Дополнительный адаптер для подключения проводного пульта или внешнего управления не требуется.

+ Проводные пульты



UTY-RVNGM



UTY-RNNGM



UTY-RSNGM

+ «Умный дом»

UTY-VGGXZ1 – сетевой конвертер для подключения к сети системы VRF GENERAL
FJ-RC-KNX-1 – сетевой конвертер для подключения к KNX
FJ-RC-MBS-1 – сетевой конвертер для подключения к Modbus
FJ-RC-WIFI-1 – адаптер для управления через Wi-Fi
UTY-XWZX – соединительный кабель для подключения внешнего управления
UTD-ECS5A – соединительный кабель для подключения внешнего управления
UTY-XWZX2 / UTY-XWZX3 – соединительный кабель для подключения внешнего управления к наружным блокам

ЕСЛИ ПОТЕРЯЛСЯ ПУЛЬТ

Стандартный ИК-пульт AR-PAH2E (код заказа 9379219037).

СЕРВИС

Адаптер и программа для расширенной компьютерной сервисной диагностики UTY-ASSX.

Бесплатное приложение Mobile Technician для iOS и Android с базой данных по кодам ошибок и рекомендациями по их устранению.

ПРОЧЕЕ

Выносной датчик температуры UTY-XSZX.

Дренажный насос UTR-DPB24T.

Круглый фланец UTD-RF204.

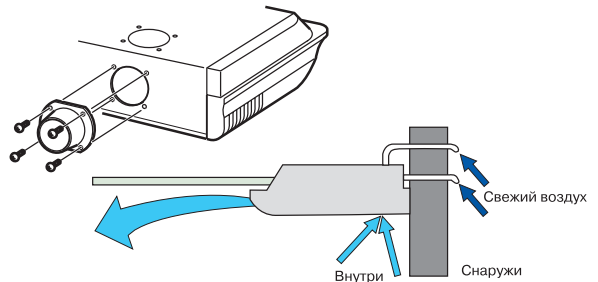

Модель		ABHG30L	ABHG36L 1 фаза	ABHG36L 3 фазы	ABHG45L 1 фаза	ABHG45L 3 фазы	ABHG54L 3 фазы	
Производительность, кВт	Охлаждение	8,5 (2,8~10,0)	9,4 (2,8~11,2)	10,0 (4,7~11,4)	12,0 (4,0~13,3)	12,5 (5,0~14,0)	14,0 (5,4~16,0)	
	Обогрев	10,0 (2,7~11,2)	11,2 (2,7~12,7)	11,2 (5,0~14,0)	13,3 (4,2~15,5)	14,0 (5,4~16,2)	16,0 (5,8~18,0)	
Потребляемая мощность, кВт	Охлаждение	2,65	2,93	2,84	3,77	3,89	4,65	
	Обогрев	2,77	3,02	2,87	3,68	3,88	4,67	
Энергоэффективность, кВт/кВт	Охлаждение	EER / Класс	3,21 / A	3,21 / A	3,52 / A	3,21 / A	3,21 / A	3,01 / B
		SEER / Класс	6,10 / A++	6,00 / A+	6,10 / A++	3,90 / A	3,61 / A	3,43 / B
	Обогрев	COP / Класс	3,61 / A	3,71 / A	3,90 / A	3,61 / A	3,61 / A	
		SCOP / Класс	4,20 / A+	4,10 / A+	4,10 / A+			
Рабочий ток, А	Охлаждение	11,6	12,8	4,3	16,5	5,8	6,9	
	Обогрев	12,2	13,2	4,4	16,1	5,8	6,9	
Электропитание		1 фаза, 230 В, 50 Гц		3 фазы, 400 В, 50 Гц	1 фаза, 230 В, 50 Гц	3 фазы, 400 В, 50 Гц		
Сторона подключения		наружный блок						
Максимальная длина фреонпровода, м		50	50	75	50	75	75	
Максимальный перепад высот, м		30	30	30	30	30	30	
Диаметр жидкостной трубы, мм (дюймы)		9,52 (3/8)	9,52 (3/8)	9,52 (3/8)	9,52 (3/8)	9,52 (3/8)	9,52 (3/8)	
Диаметр газовой трубы, мм (дюймы)		15,88 (5/8)	15,88 (5/8)	15,88 (5/8)	15,88 (5/8)	15,88 (5/8)	15,88 (5/8)	
Внутренний блок		ABHG30LRTE	ABHG36LRTE	ABHG36LRTE	ABHG45LRTE	ABHG45LRTE	ABHG54LRTE	
Расход воздуха (максимальный/тихий), м³/ч	Охлаждение	1660/1000	1900/1000	1900/1000	2100/1100	2100/1100	2300/1300	
	Обогрев	1660/1000	1900/1000	1900/1000	2100/1100	2100/1100	2300/1300	
Осушение, л/ч		2,5	3,0	3,0	4,0	4,5	5,0	
Уровень звукового давления (максимальный/тихий), дБ(А)	Охлаждение	45/32	47/32	47/32	49/34	49/34	51/38	
	Обогрев	45/32	47/32	47/32	49/34	49/34	51/38	
Диаметр дренажной трубы, мм	Внутренний / наружный	21,5/26	21,5/26	21,5/26	21,5/26	21,5/26	21,5/26	
Размеры (В x Ш x Г), мм	Без упаковки	240 x 1660 x 700						
	В упаковке	318 x 1800 x 795						
Вес, кг	Без упаковки	46	46	46	46	46	48	
	В упаковке	58	58	58	58	58	60	
Наружный блок		АОHG30LETL	АОHG36LETL	АОHG36LATT	АОHG45LETL	АОHG45LATT	АОHG54LATT	
Расход воздуха (максимальный), м³/ч		3600	3800	6200	6750	6750	6900	
Уровень звукового давления, дБ(А)	Охлаждение	53	54	51	55	54	55	
	Обогрев	55	55	53	55	54	56	
Гарантированный диапазон рабочих температур наружного воздуха, °С	Охлаждение	-15 ~ +46						
	Обогрев	-15 ~ +24						
Заводская заправка хладагента (до 15 м), г		2100 (до 20 м)		3450 (до 30 м)	3350 (до 20 м)	3450 (до 30 м)		
Дополнительная заправка хладагента, г/м		40	40	50	40	50	50	
Размеры (В x Ш x Г), мм	Без упаковки	830 x 900 x 330						
	В упаковке	970 x 1050 x 445						
Вес, кг	Без упаковки	61	61	104	86	104	104	
	В упаковке	68	68	113	94	113	113	

Компрессорно-конденсаторные блоки



Класс сезонной энергоэффективности



Бесшумная работа наружного блока



Мини-V IIS

Мини-V II

Airstage V II
Airstage V III

Airstage J-III



Полное DC-инверторное управление



Режим снижения энергопотребления



Ограничение потребляемой мощности



внешнее управление

DX-KIT – КОМПЛЕКТ ДЛЯ ПОДКЛЮЧЕНИЯ ИСПАРИТЕЛЯ



ЭРВ-блок
UTP-VX30A
UTP-VX60A
UTP-VX90A



Блок управления
UTY-VDGX

DX-Kit позволяет подключать испарители приточных установок и воздухоохладители к наружным блокам мультizonальных систем GENERAL. Таким образом, используя VRF-систему, можно охлаждать или нагревать воздух в центральных кондиционерах и получить единое управление кондиционированием и вентиляцией на объекте. Комплект для подключения (DX-Kit) состоит из модуля управления UTY-VDGX и электронно-регулирующего клапана соответствующей производительности.

КОНТРОЛЬ И УПРАВЛЕНИЕ

ВХОДЯЩИЕ СИГНАЛЫ

- Включение / выключение.
- Настройка температуры.
- Контроль производительности.
- Охлаждение / обогрев.
- Информация о неисправности.
- Индикация работы (включение / выключение).
- Индикация работы вентилятора.
- Индикация включения / выключения термостата.
- Индикация режима разморозки.
- Индикация об ошибке.
- С помощью дополнительного адаптера возможно управление через ModBus.

ОГРАНИЧЕНИЯ ПО ДЛИНЕ КОММУНИКАЦИЙ

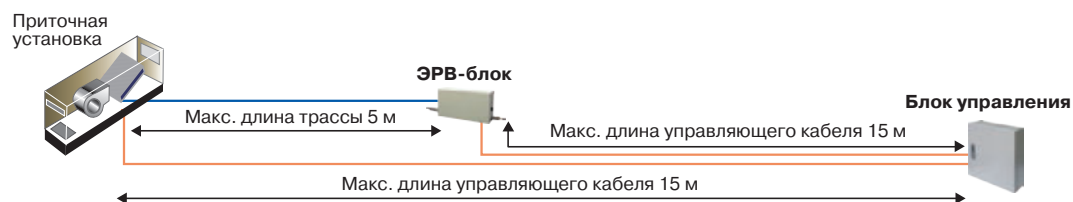

Автоматический перезапуск



Антикоррозийная защита



Работа в режиме обогрева до -20 °C



Самодиагностика



Внешняя индикация работы опция



3 года гарантии

ДОПОЛНИТЕЛЬНЫЕ ВОЗМОЖНОСТИ

ПОДКЛЮЧЕНИЕ К ПРОВОДНОМУ ПУЛЬТУ И К «УМНОМУ ДОМУ»

Дополнительный адаптер для подключения проводного пульта или внешнего управления не требуется.

+ Проводные пульты



UTY-RNRG



UTY-RLRG



UTY-RNKG

«Умный дом»

- + FJ-RC-KNX-1 – сетевой конвертор для подключения к KNX
- FJ-RC-MBS-1 – сетевой конвертор для подключения к Modbus
- UTY-VLGX – конвертор для сети LonWorks
- UTY-ABGX – программный шлюз для сети BacNet

СЕРВИС

UTY-ASGX - программа Service Tool для расширенной компьютерной сервисной диагностики.

РАЗВЕТВИТЕЛИ

UTP-LX180A - разветвитель при подключении двух блоков EEV

ШИРОКИЕ ВОЗМОЖНОСТИ ПРИ ВЫБОРЕ СИСТЕМЫ УПРАВЛЕНИЯ

ЦЕНТРАЛЬНОЕ УПРАВЛЕНИЕ С ПОМОЩЬЮ СИСТЕМ УПРАВЛЕНИЯ GENERAL ИЛИ BMS-СИСТЕМ

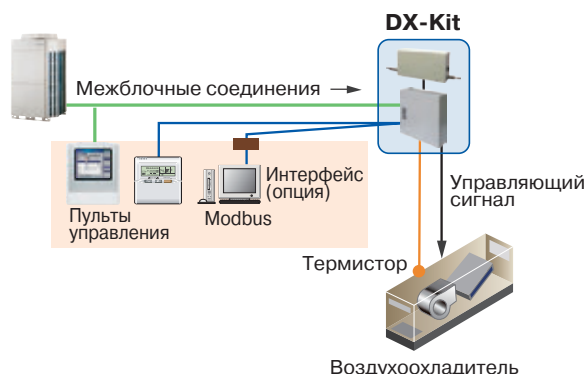

ЦЕНТРАЛЬНОЕ УПРАВЛЕНИЕ С ПОМОЩЬЮ ПУЛЬТОВ УПРАВЛЕНИЯ ПРИТОЧНОЙ УСТАНОВКИ СТОРОННИХ ПРОИЗВОДИТЕЛЕЙ

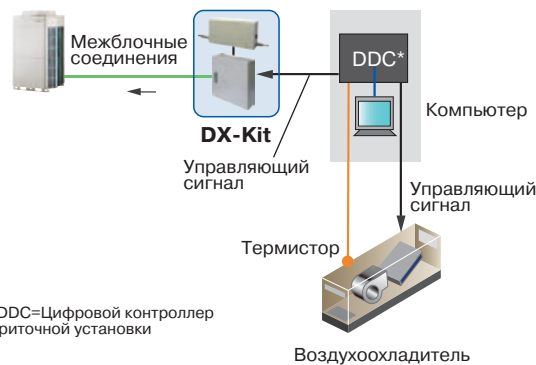

*DDC=Цифровой контроллер приточной установки

Класс мощности испарителя, кВт		5,0	6,3	8,0	10,0	12,5	14,0	20,0	25,0	40,0	50,0	
Производительность, кВт	Охлаждение	5,6	6,3	8,0	10,0	12,5	14,0	22,4	25,0	40,0	50,4	
	Обогрев	6,3	7,1	9,0	11,2	14,0	16,0	25,0	28,0	45,0	56,5	
Объем теплообменника, см³	Минимальный	760	860	1080	1350	1690	1890	3030	3380	5400	6750	
	Максимальный	950	1070	1360	1700	2120	2380	3800	4250	6800	8500	
Расход воздуха через теплообменник, м³/ч		1060	1200	1520	1600	2000	2240	3560	4000	6400	8000	
Наружный блок		AJH040LCLAN / AJNA40LALH				AJH045LCLAN / AJNA45LALH		AJNA72LALH	AJNA90LALH	AJH126LALH	AJH162LALBH	
Электропитание		1 фаза, 220 В, 50 Гц					3 фаза, 380 В, 50 Гц					
Гарантированный диапазон рабочих температур наружного воздуха, °С	Охлаждение	от -5 до +46					от -15 до +46					
	Обогрев	от -20 до +21										
Максимальная длина фреонпровода, м		50 / 120					150 / 165			165		
Максимальный перепад высот, м		30										
Диаметр жидкостной трубы, мм (дюймы)		9,52 (3/8)					12,7 (1/2)			15,88 (5/8)		
Диаметр газовой трубы, мм (дюймы)		15,88 (5/8)										
Размеры (В x Ш x Г), мм	Без упаковки	998 x 970 x 370 / 1334 x 970 x 370					1690 x 930 x 765			1690 x 1240 x 765		
	В упаковке	1254 x 1041 x 480 / 1476 x 1064 x 478					1811 x 1002 x 928			1811 x 1312 x 928		
Вес, кг	Без упаковки	86 / 117					220			296		
	В упаковке	95 / 124					248			326		
Блок EEV		UTP-VX30A		UTP-VX60A		UTP-VX90A			UTP-VX90A x 2			
Диаметр жидкостной трубы		9,52 (3/8)					12,7 (1/2)			15,88 (5/8)		
Размеры (В x Ш x Г), мм		160 x 220 x 90									(160 x 220 x 90) x 2	
Вес, кг		2										
Блок управления		UTY-VDGX										
Электропитание		1 фаза, 220 В, 50 Гц										
Размеры (В x Ш x Г), мм	Без упаковки	400 x 400 x 120										
Вес, кг		10										

Наружные блоки серии Big Multi

Бесшумная работа наружного блока

внешнее управление

Инверторная технология V-PAM

Полное DC-инверторное управление

Режим снижения энергопотребления ECONOMY

Ограничение потребляемой мощности

Автоматический перезапуск

Антикоррозийная защита

Работа в режиме охлаждения до -15 °C

Работа в режиме обогрева до -15 °C

Защита от предельных температур ПРОТЕКШН

Самодиагностика

Внешняя индикация работы

Режим откачки хладагента PUMP DOWN

3 года гарантии

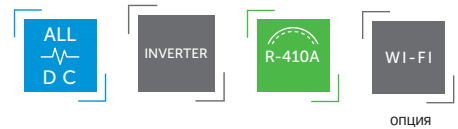

АОHG36LBTB, АОHG45LBTB, АОHG54LBTB,
АОHG36LATT, АОHG45LATT, АОHG54LATT

Мультисплит-системы коммерческого назначения Big Multi являются инверторными мультисплит-системами с фиксированными комбинациями подключаемых внутренних блоков. Система предназначена для комфортного кондиционирования административных и офисных помещений. Данные системы позволяют гибко проектировать систему кондиционирования в помещениях большого размера и нестандартной конфигурации, но необходимо учитывать, что наружные блоки этой серии могут работать только с внутренними блоками одинакового типа и мощности, а также то, что все внутренние блоки могут работать только в одном режиме с одной температурной уставкой.

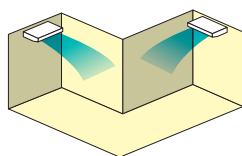

Монтаж в соответствии с планировкой помещения

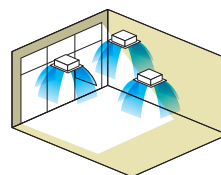

Монтаж в соответствии с дизайнерской концепцией

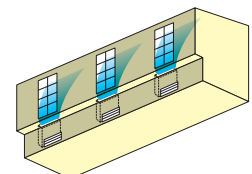

Монтаж в соответствии с планировкой и особенностями помещения

ТАБЛИЦА КОМБИНАЦИЙ

Комбинация	Двойная (twin)			Тройная (triple)
	18 x 2	22 x 2	24 x 2	18 x 3
Кассетный	AUHG18LVLB x 2 	AUHG22LVLA x 2 	AUHG24LVLA x 2 	AUHG18LVLB x 3
Канальный	ARHG18LLTB x 2 	ARHG22LMLA x 2 	ARHG24LMLA x 2 	ARHG18LLTB x 3
Напольно-потолочный	ABHG18LVTB x 2 	ABHG22LVTA x 2 	ABHG24LVTA x 2 	ABHG18LVTB x 3
Наружный блок	АОHG36LBTB / АОHG36LATT 	АОHG45LBTB / АОHG45LATT 	АОHG54LBTB / АОHG54LATT 	

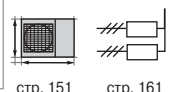

стр. 151

стр. 161

ДОПОЛНИТЕЛЬНЫЕ ВОЗМОЖНОСТИ

РАЗВЕТВИТЕЛИ

UTP-SX236A Разветвитель при подключении 2 внутренних блоков к АОНГ36LBTB / АОНГ36LATT.

UTP-SX254A Разветвитель при подключении 2 внутренних блоков к АОНГ45-54LBTB / АОНГ45-54LATT.

UTP-SX354A Разветвитель при подключении 3 внутренних блоков к АОНГ54LBTB / АОНГ54LATT.

БОЛЬШАЯ ДЛИНА ТРАССЫ

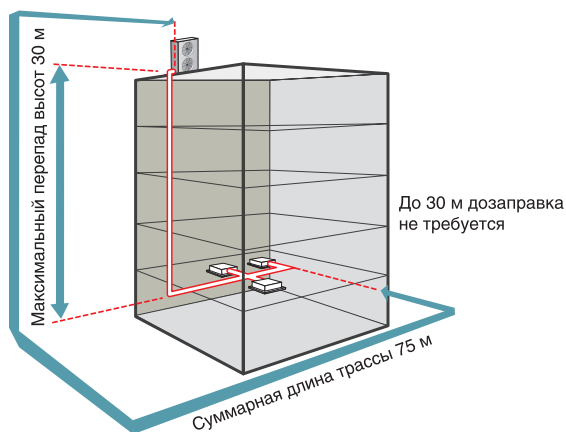

СЕРВИС

Адаптер и программа для расширенной компьютерной сервисной диагностики UTY-ASSX.

Бесплатное приложение Mobile Technician для iOS и Android с базой данных по кодам ошибок и рекомендациями по их устранению.

ПРОЧЕЕ

UTY-XWZXZ2 – соединительный кабель для подключения внешнего управления.

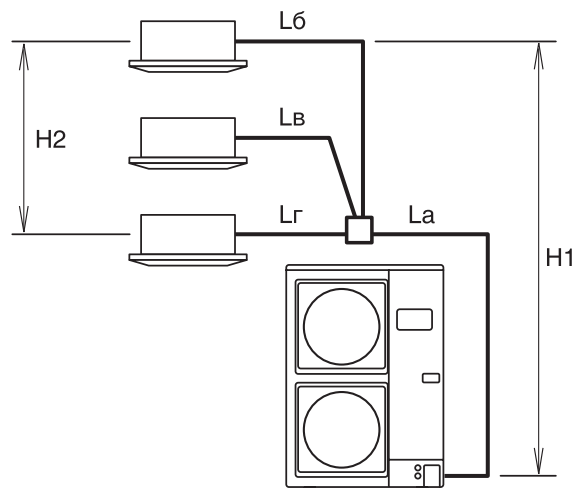

		Максимальное значение	Участок
Длина, м	Суммарная, с учетом всех ответвлений	75	La+Lb+ Lc + Ld
	Между разветвителем и внутренним блоком	20	Lb, Lc, Ld
	Разница между самым длинным и самым коротким участком после разветвителя	8	Lb-Lc, Lb- Lc, Lc-Lb
Перепад, м	Между наружным и внутренним блоками	30	H1
	Между внутренними блоками	0,5	H2

Модель наружного блока		АОНГ36LBTB	АОНГ45LBTB	АОНГ54LBTB	АОНГ36LATT	АОНГ45LATT	АОНГ54LATT
Производительность, кВт	Охлаждение	10,0	12,1	13,3	10,0	12,5	14,0
	Обогрев	11,2	14,0	15,0	11,2	14,0	16,0
Потребляемая мощность, кВт	Охлаждение	2,86	3,70	4,4	2,4	3,56	4,36
	Обогрев	2,89	3,93	4,4	2,56	3,58	4,43
Энергоэффективность, кВт/кВт	Охлаждение (EER) / Класс	3,49 / A	3,27 / A	3,02 / B	4,16 / A	3,51 / A	3,21 / A
	Обогрев (COP) / Класс	3,88 / A	3,56 / B	3,4 / B	4,38 / A	3,91 / A	3,61 / A
Рабочий ток, А	Охлаждение	12,7	16,4	19,5	10,0		
	Обогрев	12,8	17,4	19,5	10,0		
Электропитание		1 фазы, 220 В, 50 Гц			3 фазы, 400 В, 50 Гц		
Расход воздуха (максимальный), м³/ч		6200	6750	6850	6200	6750	6900
Уровень звукового давления, дБ(А)	Охлаждение	52	54	55	51	54	55
	Обогрев	54	54	55	53	54	56
Гарантированный диапазон рабочих температур наружного воздуха, °С	Охлаждение	-15 ~ +46					
	Обогрев	-15 ~ +24					
Заводская заправка хладагента (до 30 м), г		3450					
Дополнительная заправка хладагента, г/м		по формуле					
Диаметр жидкостной трубы, мм (дюйм)		9,52 (3/8)					
Диаметр газовой трубы, мм (дюйм)		15,88 (5/8)					
Размеры (В x Ш x Г), мм	Без упаковки	1290 x 900 x 330					
	В упаковке	1430 x 1050 x 445					
Вес, кг	Без упаковки	93			104		
	В упаковке	102			113		
Максимальное количество подключаемых внутренних блоков		2	2	3	2	2	3

Наружные блоки серии Big Multi



Бесшумная работа наружного блока



внешнее управление



Инверторная технология V-PAM



Полное DC-инверторное управление



Режим снижения энергопотребления ECONOMY



Ограничение потребляемой мощности



Автоматический перезапуск



Антикоррозийная защита



Работа в режиме охлаждения до -15 °С



Работа в режиме обогрева до -15 °С



Защита от предельных температур PROTECTION



Самодиагностика



Внешняя индикация работы



Режим откачки хладагента



3 года гарантии



опция

АОHG72LRLA (3ф.)*, АОHG90LRLA (3ф.)

АВТОМАТИЧЕСКАЯ РЕГУЛИРОВКА ВОЗДУШНОГО ПОТОКА

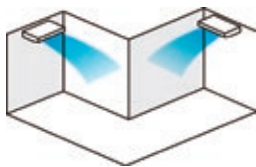

Монтаж в соответствии с планировкой помещения

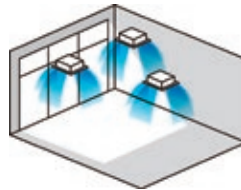

Монтаж в соответствии с дизайнерской концепцией

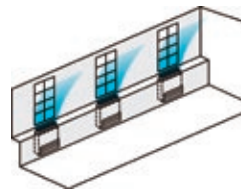

Монтаж в соответствии с особенностями помещения

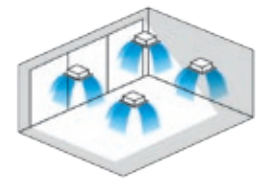

Монтаж в помещениях с большой площадью

ТАБЛИЦА КОМБИНАЦИЙ

Комбинация	Двойная (twin)	Тройная (triple)	Два по два (double twin)	Двойная (twin)	Тройная (triple)	Два по два (double twin)
	8HP			10HP		
	36x2	24x3	18x4	45x2	30x3	22x4
Кассетный	AUHG36LRLE×2	AUHG24LVLA×3	AUHG18VLB×4	AUHG45LRLA×2	AUHG30LRLE×3	AUHG22LVLA×4
Канальный	ARHG36LMLE×2	ARHG24LMLA×3	ARHG18LLTB×4	ARHG45LMLA×2	ARHG30LMLE×3	ARHG22LMLA×4
Напольно-потолочный	ABHG36LRTE×2	ABHG24LVTA×3	ABHG18LVTB×4	ABHG45LRTE×2	ABHG30LRTE×3	ABHG22LVTA×4
Наружный блок	АОHG72LRLA (3ф.)* 			АОHG90LRLA (3ф.) 		



стр. 161



стр. 174

ДОПОЛНИТЕЛЬНЫЕ ВОЗМОЖНОСТИ

РАЗВЕТВИТЕЛИ

UTP-SX272A Разветвитель при подключении 2 внутренних блоков к АОНГ72RLRA / АОНГ90LRLA.

UTP-SX372A Разветвитель при подключении 3 внутренних блоков к АОНГ72RLRA / АОНГ90LRLA.

+ UTP-SX272A – 1 шт. – Разветвитель при подключении
UTP-SX236A – 2 шт. – 4 внутренних блоков к АОНГ72RLRA.

+ UTP-SX272A – 1 шт. – Разветвитель при подключении
UTP-SX254A – 2 шт. – 4 внутренних блоков к АОНГ90LRLA.

СЕРВИС

Адаптер и программа для расширенной компьютерной сервисной диагностики UTY-ASSX.

Бесплатное приложение Mobile Technician для iOS и Android с базой данных по кодам ошибок и рекомендациями по их устранению.

ПРОЧЕЕ

UTY-XWZXZ2 – соединительный кабель для подключения внешнего управления.

Модель внутреннего блока	Кассетные блоки					
	AUHG18LVLB	AUHG22LVLA	AUHG24LVLA	AUHG30LRLE	AUHG36LRLE	AUHG45LRLA
Электропитание	1 фаза, 230 В, 50 Гц					
Расход воздуха (максимальный), м³/ч	680/580/490/410	930/830/600/450	930/830/600/450	1600/1400/1270/1150	1800/1400/1270/1150	1900/1640/1460/1250
Габариты, мм	245x570x570	245x570x570	245x570x570	288 x 840 x 840	288 x 840 x 840	288 x 840 x 840
Вес, кг	15	16	16	26	26	26
Декоративная панель	UTG-UFGD-W			UTG-UGGA-W		
Модель внутреннего блока	Канальные блоки					
	ARHG18LLTB	ARHG22LMLA	ARHG24LMLA	ARHG30LMLE	ARHG36LMLA	ARHG45LMLA
Электропитание	1 фаза, 230 В, 50 Гц					
Расход воздуха (максимальный), м³/ч	940/880/820/750	1100/910/750/580	1100/910/750/580	1900/1620/1270/980	1900/1620/1270/980	2100/1750/1350/1070
Габариты, мм	198 x 900 x 620	270 x 1135 x 700	270 x 1135 x 700	270 x 1135 x 700	270 x 1135 x 700	270 x 1135 x 700
Вес, кг	23	38	38	40	40	40
Модель внутреннего блока	Напольно-потолочные					
	ABHG18LVTB	ABHG22LVTA	ABHG24LVTA	ABHG30LRTE	ABHG36LRTE	ABHG45LRTA
Электропитание	1 фаза, 230 В, 50 Гц					
Расход воздуха (максимальный), м³/ч	780/700/560/500	980/820/680/540	980/820/680/540	1660/1500/1200/1000	1900/1500/1200/1000	2100/1700/1400/1100
Габариты, мм	199 x 990 x 655	199 x 990 x 655	199 x 990 x 655	240 x 1660 x 700	240 x 1660 x 700	240 x 1660 x 700
Вес, кг	27	27	27	46	46	46

Модель наружного блока		АОНГ72RLRA	АОНГ90LRLA
Производительность, кВт	Охлаждение	19,0	22,0
	Обогрев	22,4	27,0
Электропитание		3 фазы, 400 В, 50 Гц	
Расход воздуха (максимальный), м³/ч		8400	9000
Уровень звукового давления, дБ(А)	Охлаждение	55	55
	Обогрев	55	57
Гарантированный диапазон рабочих температур наружного воздуха, °С	Охлаждение	-15 ~ +46	
	Обогрев	-20 ~ 24	
Максимальная длина фреонпровода, м		100 (30)	
Хладагент		R410A	
Максимальный перепад высот, м		30	
Диаметр жидкостной трубы, мм (дюйм)		25,4 (1/2")	
Диаметр газовой трубы, мм (дюйм)		12,7 (1")	
Размеры (В x Ш x Г), мм	Без упаковки	1428x1080x480	
Вес, кг	Без упаковки	165	174

СВОДНЫЕ ТАБЛИЦЫ БЛОКОВ СЕРИИ FLEXIBLE MULTI

Инверторные мультисплит-систем свободной компоновки Flexible Multi выделяются широкими функциональными возможностями, большим выбором подключаемых внутренних блоков, упрощенным монтажом и большой допустимой длиной трассы.

Flexible Multi – климатическая техника последнего поколения, максимально удовлетворяющая требованиям комфортного кондиционирования таких объектов, как квартиры, загородные дома, гостиницы, рестораны, небольшие офисы и фитнес-центры. Flexible Multi сочетает в себе прекрасные технические и потребительские характеристики: легкость проектирования, простоту монтажа и эксплуатации, высокую энергоэффективность, компактные размеры и тихую работу наружных и внутренних блоков.

Наружные блоки имеют холодопроизводительность от 4 до 14 кВт и возможность подключения от 2 до 8 внутренних блоков, что позволяет эффективно кондиционировать объекты площадью от 40 до 200 м². Внутренние блоки представлены настенными, напольными, кассетными, канальными и напольно-подпотолочными моделями мощностью от 2 до 7 кВт. Наружные блоки выгодно отличаются компактными размерами и небольшим весом. Управление внутренними блоками может осуществляться как с помощью индивидуальных пультов управления, которые идут в комплекте со всеми внутренними блоками, так и с центрального пульта управления улучшенной модификации.







НАРУЖНЫЕ БЛОКИ

Внешний вид	Модель	Номинальная производительность, кВт		Суммарная номинальная холодопроизводительность внутренних блоков, кВт		Количество подключаемых внутренних блоков
		Охлаждение	Обогрев	Минимум	Максимум	
	AOHG14LAC2	4,0	4,4	4,1	6,16	2
	AOHG18LAC2	5,0	5,6	4,1	7,04	2
	AOHG18LAT3	5,4	6,8	4,1	8,8	от 2 до 3
	AOHG24LAT3	6,8	8,0	4,1	10,56	от 2 до 3
	AOHG30LAT4	8,0	9,6	8,2	14,36	от 2 до 4
	AOHG36LBLA5	10	12	9	15,5	от 2 до 5
	AOHG45LBLA6	12,5	13,5	10,5	17	от 2 до 6
	AOHG45LBT8	14,0	16,0	11,2	18,2	от 2 до 8

Примечания: В комбинации с AOHG45LBT8 обязательно требуются блоки-распределители UTP-PY02A и UTP-PY03A, а также могут понадобиться разветвители UTP-SX248A.

В комбинации двух внутренних блоков с AOHG30LAT4 требуется выносной ресивер UTR-RTL4, в остальных комбинациях дополнительные адаптеры не требуются. Для остальных наружных блоков никаких дополнительных адаптеров для подключения внутренних блоков не требуется.

ВНУТРЕННИЕ БЛОКИ

Тип	Внешний вид	Модель	Номинальная холодопроизводительность, кВт
Настенные блоки серии Winner White		ASHG07LUCA	2,05
		ASHG09LUCA	2,64
		ASHG12LUCA	3,52
		ASHG14LUCA	4,1
Настенные блоки серии Energy Plus		ASHG07LMCA	2,05
		ASHG09LMCA	2,64
		ASHG12LMCA	3,52
		ASHG14LMCA	4,1
		ASHG18LFCA	5,27
		ASHG24LFCC	7,03
Напольные блоки		AGHG09LVCA	2,64
		AGHG12LVCA	3,52
		AGHG14LVCA	4,1
Кассетные 4-поточные блоки		AUHG07LVLA	2,04
		AUHG09LVLA	2,64
		AUHG12LVLB	3,52
		AUHG14LVLB	4,1
		AUHG18LVLB	5,27
Канальные блоки		ARHG07LLTA	2,05
		ARHG09LLTA	2,64
		ARHG12LLTB	3,52
		ARHG14LLTB	4,1
		ARHG18LLTB	5,27
Универсальные блоки		ABHG14LVTA	4,1
		ABHG18LVTB	5,27

Наружные блоки серии Flexible Multi



Класс сезонной энергоэффективности



Полное DC-инверторное управление



Автоматический перезапуск



Антикоррозийная защита



Работа в режиме охлаждения до -10°C только для АОНГ18-24LAT3



Работа в режиме обогрева до -15°C только для АОНГ14-18LAC2 и АОНА18-24LAT3



Защита от предельных температур



Самодиагностика



Режим откачки хладагента



3 года гарантии



АОНГ14LAC2,
АОНГ18LAC2



АОНГ18LAT3,
АОНГ24LAT3



АОНГ30LAT4



АОНГ36LBLA5
АОНГ45LBLA6

Компактные наружные блоки отличаются высокой энергоэффективностью и низким уровнем шума. В наружных блоках этой серии применяется DC-инверторное управление компрессором и вентилятором. Это обеспечивает превосходное энергосбережение, гарантируя максимально возможную на сегодняшний день экономичность, и способствует более быстрому достижению требуемой температуры в помещении, а также более точному ее поддержанию. Инверторное управление позволило расширить температурный диапазон работы и снизить шумовые характеристики. Классическая схема монтажа, когда к каждому внутреннему блоку вы подключаете свою пару труб, позволяет обойтись без пайки и дополнительных аксессуаров. Данное решение идеально подходит для кондиционирования квартир и загородных коттеджей площадью от 40 до 100 м².

КОМПАКТНЫЕ РАЗМЕРЫ

Остановив свой выбор на системе Flexible Multi, вы значительно сократите площадь, необходимую под установку наружных блоков, так как к одному наружному можно подключить несколько внутренних блоков. При этом наружные блоки отличаются компактными размерами и небольшим весом. Это существенно упрощает транспортировку блока и его монтаж.

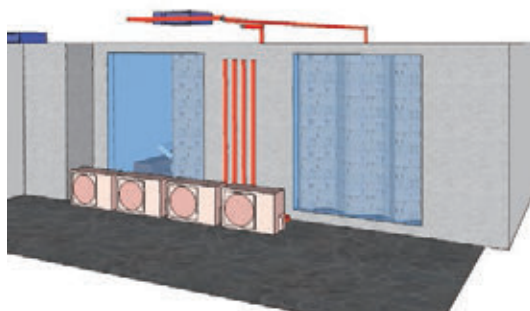

Площадь, занимаемая наружным блоком:

АОНГ14LAC2, АОНГ18LAC2 – 0,30 м²

АОНГ18LAT3, АОНГ24LAT3, АОНГ30LAT3 – 0,376 м²

АОНГ36LBLA5, АОНГ45LBLA6 – 0,436 м²

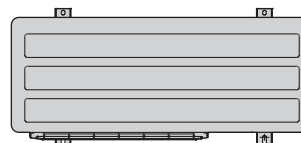

стр. 161-162 стр. 174-175

ЗАПРАВКА СИСТЕМЫ

Для моделей АОНГ14-18LAC2, если длина трассы между наружным и внутренними блоками менее 20 м, вам не нужно производить дополнительную заправку системы хладагентом. Для моделей АОНГ18-24LAT3 дозаправка не требуется до 30 м, а для АОНГ30LAT4, АОНГ36LBLA5 и АОНГ45LBLA6 – до 50 м.

ВЫНОСНОЙ РЕСИВЕР

Для модели АОНГ30LAT4, если подключено всего два внутренних блока, требуется обязательное использование выносного ресивера UTR-RTLА, который подключается на свободные порты. Применение ресивера гарантирует стабильную и надежную работу оборудования.

РЕЖИМ ОТКАЧКИ ХЛАДАГЕНТА

**PUMP
DOWN**

Сбор хладагента в наружный блок может осуществляться автоматически после выбора этого режима при помощи Dip-переключателей на плате управления. Это бывает удобно при сервисном обслуживании, а также при демонтаже или перемещении системы, также доступен принудительный режим возврата масла.

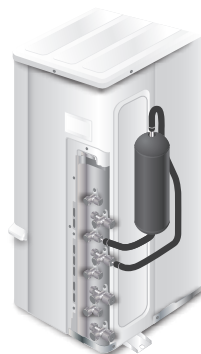

Модель наружного блока		АОНГ14LAC2	АОНГ18LAC2	АОНГ18LAT3	АОНГ24LAT3	АОНГ30LAT4	АОНГ36LBLA5	АОНГ45LBLA6	
Производительность, кВт	Охлаждение	4,0 (1,4~4,4)	5,0 (1,7~5,6)	5,4 (1,8~6,8)	6,8 (1,8~8,5)	8,0 (3,5~10,1)	10 (3,5~12,5)	12,5 (3,5~14)	
	Обогрев	4,4 (1,1~5,4)	5,6 (1,8~6,1)	6,8 (2,0~8,0)	8,0 (2,0~9,2)	9,6 (3,7~12,0)	12 (3,5~14)	13,5 (3,6~16)	
Потребляемая мощность, кВт	Охлаждение	1,09	1,56	1,35	1,94	2,22	2,44	3,57	
	Обогрев	1,03	1,41	1,62	2,00	2,40	2,79	3,37	
Энергоэффективность, кВт/кВт	Охлаждение	EER / Класс	3,67 / A	3,21 / A	4,00 / A	3,51 / A	3,60 / A	4,1 / A	3,7 / A
		SEER / Класс	6,70 / A++	6,60 / A++	6,90 / A++	6,40 / A++	6,20 / A++	7 / A++	
	Обогрев	COP / Класс	4,27 / A	3,97 / A	4,20 / A	4,00 / A	4,00 / A	4,3 / A	4,0 / A
		SCOP / Класс	4,10 / A+	4,10 / A+	4,30 / A+	4,20 / A+	4,00 / A+	4,4 / A+	
Рабочий ток, А	Охлаждение	5,1	6,9	5,9	8,5	9,7	10,6	15,7	
	Обогрев	4,9	6,3	7,1	8,8	10,5	12,3	14,9	
Электропитание		1 фаза, 230 В, 50 Гц							
Расход воздуха (максимальный), м³/ч		1850	2050	2750	3300	3500	4200	4200	
Уровень звуковой мощности (максимальный), дБ(А)	Охлаждение	61	63	65	68	68	67	67	
	Обогрев	63	64	67	70	70	68	68	
Уровень звукового давления, дБ(А)	Охлаждение	47	50	46	48	50	53	53	
	Обогрев	49	51	47	49	51	55	55	
Гарантированный диапазон рабочих температур наружного воздуха, °С	Охлаждение	+10 ~ +46		-10 ~ +46		0 ~ +46	-10 ~ +46		
	Обогрев	-15 ~ +24		-15 ~ +24		-10 ~ +24	-15 ~ +24		
Заводская заправка хладагента (до 20 м), г		1250	1300	2200 (до 30 м)	2200 (до 30 м)	3300 (до 50 м)	4000 (до 50 м)	4000 (до 50 м)	
Дополнительная заправка хладагента, г/м		10	20	20	20	25	25	25	
Максимальная суммарная длина фреонпровода, м		30	30	50	50	70	80	80	
Максимальная длина между наружным и внутренним блоками, м		20	20	25	25	25	25	25	
Максимальный перепад высот между наружным и внутренним блоками, м		15	15	15	15	15	15	15	
Максимальный перепад высот между внутренними блоками, м		10	10	10	10	10	10	10	
Диаметр жидкостной трубы, мм (дюйм)		6,35 (1/4) x 2	6,35 (1/4) x 2	6,35 (1/4) x 3	6,35 (1/4) x 3	6,35 (1/4) x 4	6,35 (1/4) x 5	6,35 (1/4) x 6	
Диаметр газовой трубы, мм (дюйм)		9,52 (3/8) x 2	9,52 (3/8) x 2	9,52 (3/8) x 2 12,7 (1/2) x 1	9,52 (3/8) x 2 12,7 (1/2) x 1	9,52 (3/8) x 2 12,7 (1/2) x 2	9,52 (3/8) x 3 12,7 (1/2) x 2	9,52 (3/8) x 4 12,7 (1/2) x 2	
Размеры (В x Ш x Г), мм	Без упаковки	540 x 790 x 290	540 x 790 x 290	700 x 900 x 330	700 x 900 x 330	830 x 900 x 330	998 x 970 x 370		
	В упаковке	648 x 910 x 380	648 x 910 x 380	835 x 1050 x 445	835 x 1050 x 445	970 x 1050 x 445	1162 x 1150 x 478		
Вес, кг	Без упаковки	37	38	55	55	68	94	94	
	В упаковке	41	42	63	63	75	104	105	
Максимальное количество подключаемых внутренних блоков		2	2	3	3	4	5	6	

Энергосберегающие технологии

ЭНЕРГОСБЕРЕГАЮЩИЕ ТЕХНОЛОГИИ

DC-ИНВЕРТОРНОЕ УПРАВЛЕНИЕ



Специально разработанная GENERAL система управления минимизирует энергозатраты. Высокоэффективная работа реализуется путем применения синусоидального DC-инверторного алгоритма управления.

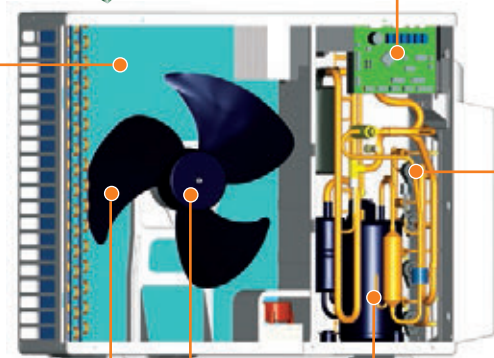

ЭЛЕКТРОННЫЕ РЕГУЛИРУЮЩИЕ КЛАПАНЫ

Электронные регулирующие клапаны установлены на каждой жидкостной линии, обеспечивая точное поддержание температуры и снижая уровень шума.



DC-ИНВЕРТОРНЫЙ ДВИГАТЕЛЬ ВЕНТИЛЯТОРА

Энергопотребление было сокращено на 25% по сравнению с предыдущими моделями путем использования компактного и высокоэффективного DC-инверторного двигателя вентилятора.



ДВУХРОТОРНЫЙ ИНВЕРТОРНЫЙ КОМПРЕССОР ПОСТОЯННОГО ТОКА

Улучшение эффективности наблюдается и в работе на высоких оборотах при высокой нагрузке, и в работе на низких оборотах при низкой нагрузке. Особенно это проявляется в условиях продолжительной эксплуатации и при выработке высокой мощности при малом энергопотреблении. Также двойной ротор обеспечивает низкий уровень вибрации и тихую работу.



НОВАЯ КОНСТРУКЦИЯ ВЕНТИЛЯТОРА

Новая конструкция крыльчатки вентилятора разработана с учетом CFD*- анализа работы. Крыльчатка обеспечивает высокую производительность и низкий уровень шума.



*CFD (Computational fluid dynamics) — аналитический метод, основанный на вычислительной гидродинамике.

ВЫСОКОЭФФЕКТИВНЫЙ ТЕПЛООБМЕННИК

Новый теплообменник сочетает в себе компактные размеры и высокую эффективность. Благодаря снижению диаметра трубок и их компактному расположению удалось существенно снизить габариты теплообменника. Теплообменник наружного блока имеет многослойную антикоррозийную защиту, которая продлевает его срок службы, снижая агрессивное воздействие окружающей среды.

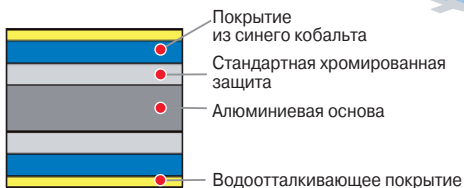
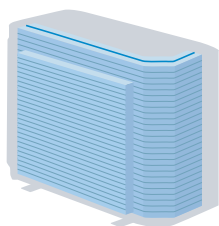

Энергоэффективность компрессора

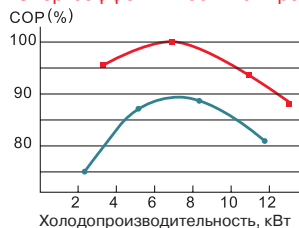

— Двухроторный компрессор постоянного тока
— Двухроторный компрессор переменного тока

Коэффициент энергоэффективности

Класс A

Охлаждение

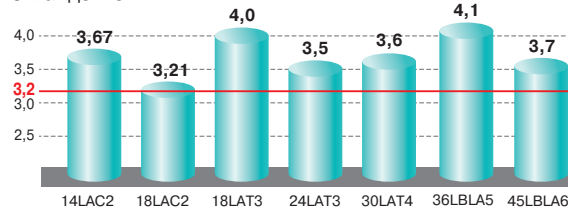

Обогрев

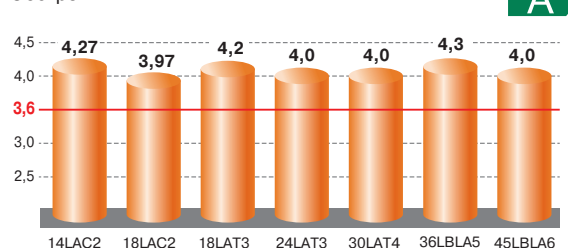

Класс A

ШИРОКИЙ ДИАПАЗОН РАБОЧИХ ТЕМПЕРАТУР НАРУЖНОГО ВОЗДУХА

Система эффективно работает в широком диапазоне рабочих температур наружного воздуха. Благодаря увеличенному диапазону рабочих температур наружного воздуха возможно применение системы в различных климатических условиях с гарантированным поддержанием высокой эффективности работы.

Для АОНГ14LAC2, АОНГ18LAC2

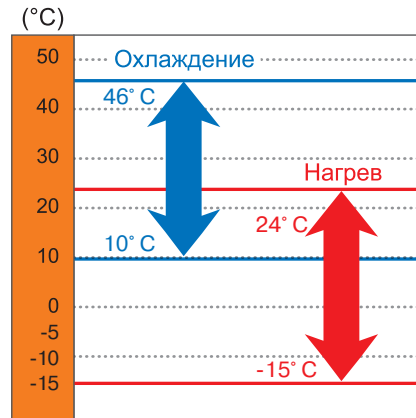

Для АОНГ18LAT3, АОНГ24LAT3, АОНГ36LBLA5, АОНГ45LBLA6

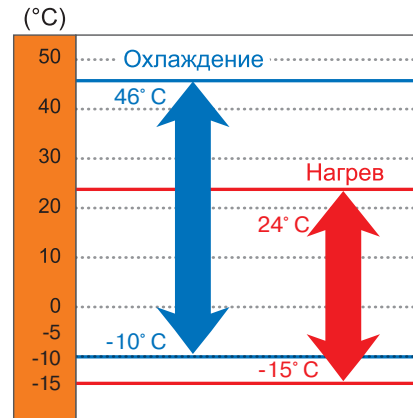

Для АОНГ30LAT4

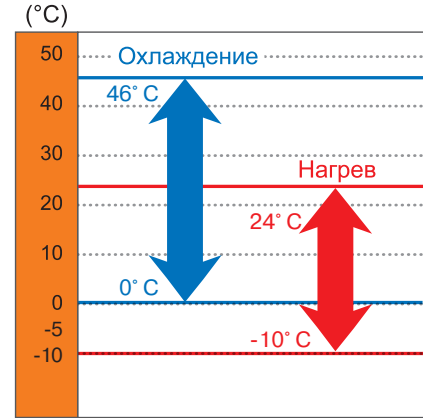

БОЛЬШАЯ ДЛИНА ФРЕОНОВОЙ ТРАССЫ

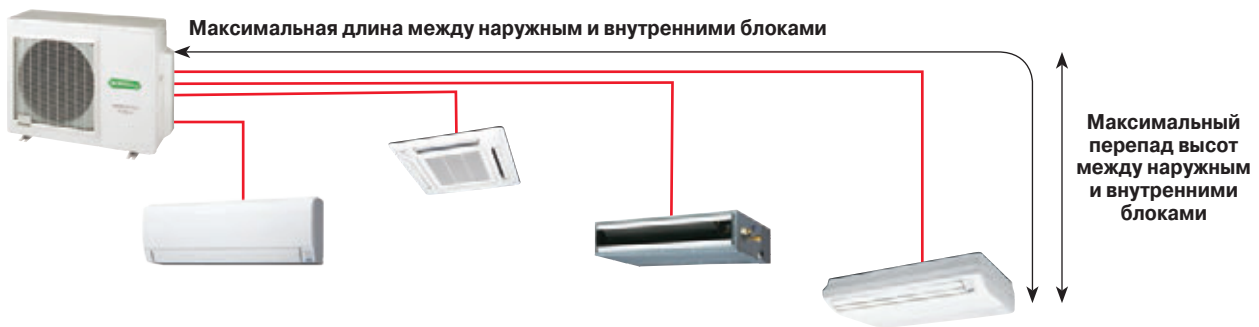

Модель	Суммарная длина фреонпровода, м	Максимальная длина между наружным и внутренним блоками, м	Максимальный перепад высот между наружным и внутренними блоками, м
АОНГ14LAC2	30	20	15
АОНГ18LAC2	30	20	15
АОНГ18LAT3	50	25	15
АОНГ24LAT3	50	25	15
АОНГ30LAT4	70	25	15
АОНГ36LBLA5	80	25	15
АОНГ45LBLA6	80	25	15

САМОДИАГНОСТИКА

Если в наружном блоке возникает неисправность, на печатной плате загораются светодиоды, индицирующие ошибку. В ходе самодиагностики проверяются правильность подключения питающего и управляющего кабеля и труб хладагента и соответствие подключенных внутренних блоков наружному.

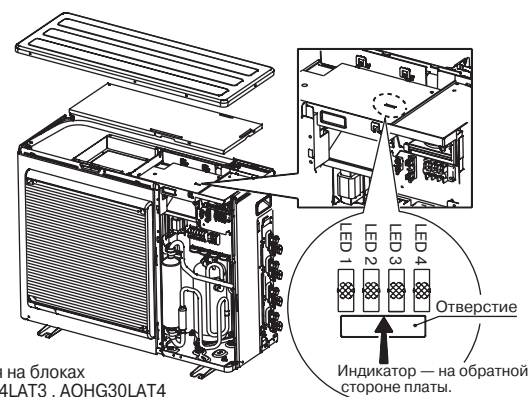



Индикация на блоках АОНГ18-24LAT3, АОНГ30LAT4

Индикатор — на обратной стороне платы.

Наружные блоки серии Flexible Multi

 Бесшумная работа
наружного блока

 Полное
DC-инверторное
управление

 Режим снижения
энергопотребления
ECONOMY

 Ограничение потре-
бляемой мощности

 Автоматический
перезапуск

 внешнее управление

 Антикоррозийная
защита

 Работа в режиме
обогрева до -15 °C

 Защита от предель-
ных температур
PROTECTION

 Самодиагностика

 Внешняя индикация
работы
опция

 Режим откачки хладагента
PUMP
DOWN

 3
ГОДА
3 года гарантии



AOHG45LBT8

Этот наружный блок существенно отличается от предыдущих, так как имеет двухтрубную схему подключения, поэтому для монтажа внутренних блоков требуются дополнительные адаптеры: блоки-распределители и разветвители. Но это позволяет подключать к нему до 8 внутренних блоков, а суммарная длина трассы может достигать 115 м. В этой серии применяется DC-инверторное управление компрессором и вентилятором наружного блока. Это обеспечивает превосходное энергосбережение, гарантируя максимально возможную на сегодняшний день экономичность, и способствует более быстрому достижению требуемой температуры в помещении, а также более точному ее поддержанию. Инверторное управление позволило расширить температурный диапазон работы и снизить шумовые характеристики. Данное решение прекрасно подходит для широкого спектра объектов от 100 до 200 м². Также максимально упрощено подключение центрального пульта управления.

ВЫСОКАЯ ЭНЕРГОЭФФЕКТИВНОСТЬ

Действительные значения энергоэффективности для систем кондиционирования воздуха зависят от многих параметров: температуры наружного и внутреннего воздуха, длины трассы, а для мультисплит-систем – и от реальной загрузки системы. Так, согласно исследованиям европейских ученых, со 100% загрузкой наружный блок работает не более 5% всего времени. Поэтому мы сосредоточились на том, чтобы разработать систему, наиболее эффективную в реальных условиях эксплуатации. Это позволило существенно повысить энергетическую эффективность системы при частичной загрузке. Например, для наружного блока AOHG45LBT8 при загрузке в 50% (что соответствует более 40% времени реальной эксплуатации системы) значение EER достигает 4,75, COP – 4,98, а среднегодовой EER с учетом частичной загрузки (SEER) достигает 5,3.

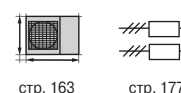

стр. 163

стр. 177

ДОПОЛНИТЕЛЬНЫЕ ВОЗМОЖНОСТИ

РАЗВЕТВИТЕЛИ

UTP-PY02A – блок-распределитель на 2 внутренних блока.
 UTP-PY03A – блок-распределитель на 3 внутренних блока.
 UTP-SX248A – разветвитель.

СЕРВИС

Адаптер и программа для расширенной компьютерной сервисной диагностики UTY-ASSX.

Бесплатное приложение Mobile Technician для iOS и Android с базой данных по кодам ошибок и рекомендациями по их устранению.

ПРОЧЕЕ

UTY-XWZXZ3 – соединительный кабель для подключения внешнего управления.
 UTY-XWZXZ4 – соединительный кабель для подключения нагревателя дренажного поддона.

Сложность проекта определяется количеством условий, которые объявляет заказчик. Рассмотрим решение задачи для небольшого трехэтажного коттеджа. Заказ клиента: создать систему кондиционирования в семи комнатах, использовать минимальное количество внешних блоков (архитектура фасада коттеджа не "принимала" современные конструкции), учесть ограничение по выделенной электромощности на оборудование. Оптимальное решение было найдено при рассмотрении системы Flexible Multi: очень компактный внешний блок, позволяющий при этом подключить до 8 внутренних блоков и самое главное – это стандартное техническое решение по ограничению максимальной потребляемой мощности. При проведении пуско-наладочных работ специалистами монтажной службы потребовалось лишь активировать данную настройку.

Александр Иванов
 Технический директор GENERAL

DESIGN SIMULATOR – УНИВЕРСАЛЬНАЯ ПРОГРАММА ПОДБОРА

Для удобства проектирования систем на базе наружного блока AOHG45LBT8 и VRF-систем производителем GENERAL разработано специальное программное обеспечение Design Simulator, максимально облегчающее работу проектировщика при проектировании объектов любой сложности. Программа автоматизирует все основные этапы подбора систем, начиная с подбора внутренних и наружных блоков и заканчивая рекомендациями по дозаправке фреона и выбору силовых кабелей.

Программа полностью русифицирована и постоянно обновляется, что позволяет осуществлять подбор систем с учетом актуального модельного ряда. Последнюю версию программы всегда можно скачать в технической библиотеке на сайте www.general-russia.ru.



Модель наружного блока		AOHG45LBT8
Производительность, кВт	Охлаждение	14,0
	Обогрев	16,0
Потребляемая мощность, кВт	Охлаждение	5,20
	Обогрев	5,07
Энергоэффективность, кВт/кВт	Охлаждение (EER)	2,69
	Обогрев (COP)	3,16
Рабочий ток, А	Охлаждение	23,1
	Обогрев	22,5
Электропитание		1 фаза, 230 В, 50 Гц
Расход воздуха (максимальный), м³/ч		4800
Уровень звукового давления, дБ(А)	Охлаждение	56
	Обогрев	58
Гарантированный диапазон рабочих температур наружного воздуха, °С	Охлаждение	-5 ~ +46
	Обогрев	-15 ~ +24
Заводская заправка хладагента, г		3450
Дополнительная заправка хладагента, г/м		по формуле
Максимальная суммарная длина фреонпровода, м		115
Максимальная длина между наружным и внутренним блоками, м		70
Максимальный перепад высот между наружным и внутренним блоками, м		30
Максимальный перепад высот между внутренними блоками, м		15
Диаметр жидкостной трубы, мм (дюйм)		9,52 (3/8)
Диаметр газовой трубы, мм (дюйм)		15,88 (5/8)
Размеры (В x Ш x Г), мм	Без упаковки	914 x 970 x 370
	В упаковке	1048 x 1064 x 479
Вес, кг	Без упаковки	98
	В упаковке	106
Максимальное количество подключаемых внутренних блоков		8

Энергосберегающие технологии

ЭНЕРГОСБЕРЕГАЮЩИЕ ТЕХНОЛОГИИ

DC-ИНВЕРТОРНЫЙ ДВИГАТЕЛЬ ВЕНТИЛЯТОРА



Энергопотребление было сокращено на 25% по сравнению с предыдущими моделями путем использования компактного и высокоэффективного DC-инверторного двигателя вентилятора.



DC-ИНВЕРТОРНОЕ УПРАВЛЕНИЕ

Специально разработанная система управления минимизирует энергозатраты. Высокоэффективная работа реализуется путем применения синусоидального DC-инверторного алгоритма управления.



НОВАЯ КОНСТРУКЦИЯ ВЕНТИЛЯТОРА

Новая конструкция крыльчатки вентилятора разработана с учетом CFD* - анализа работы. Крыльчатка обеспечивает высокую производительность и низкий уровень шума.

ВЫСОКОЭФФЕКТИВНЫЙ ТЕПЛООБМЕННИК

Новый теплообменник сочетает в себе компактные размеры и высокую эффективность. Благодаря снижению диаметра трубок и их компактному расположению удалось существенно снизить габариты теплообменника. Теплообменник наружного блока имеет многослойную антикоррозийную защиту, которая продлевает его срок службы, снижая агрессивное воздействие окружающей среды.

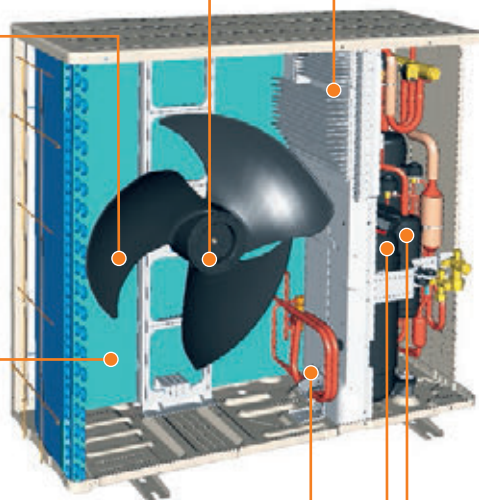
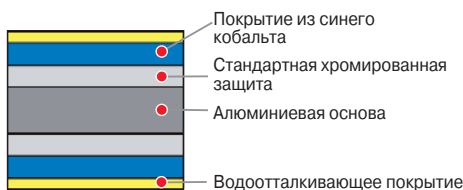
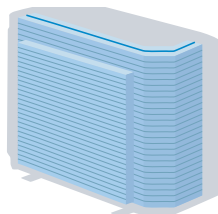

ТЕПЛООБМЕННИК ПЕРЕОХЛАЖДЕНИЯ

Высокая эффективность теплообмена достигнута благодаря оптимизированной конструкции теплообменника.

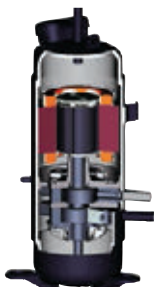
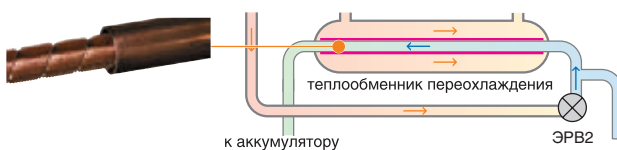

ДВУХРОТОРНЫЙ DC-ИНВЕРТОРНЫЙ КОМПРЕССОР

Существенное увеличение эффективности достигнуто за счёт применения двухроторного DC-инверторного компрессора большой мощности.



БОЛЬШОЙ АККУМУЛЯТОР

Объем аккумулятора увеличен до 4,7 л, что повышает стабильность работы системы при любой загрузке и длине трассы.

*CFD (Computational fluid dynamics) — аналитический метод, основанный на вычислительной гидродинамике.

БОЛЬШАЯ ДЛИНА ФРЕОНОВОЙ ТРАССЫ

Максимальная суммарная длина трассы 115 м позволяет устанавливать наружные блоки практически в любом удобном месте, а перепад высот между внутренними блоками, составляющий 15 м, вполне достаточен для того, чтобы кондиционировать одной системой многоэтажный дом.

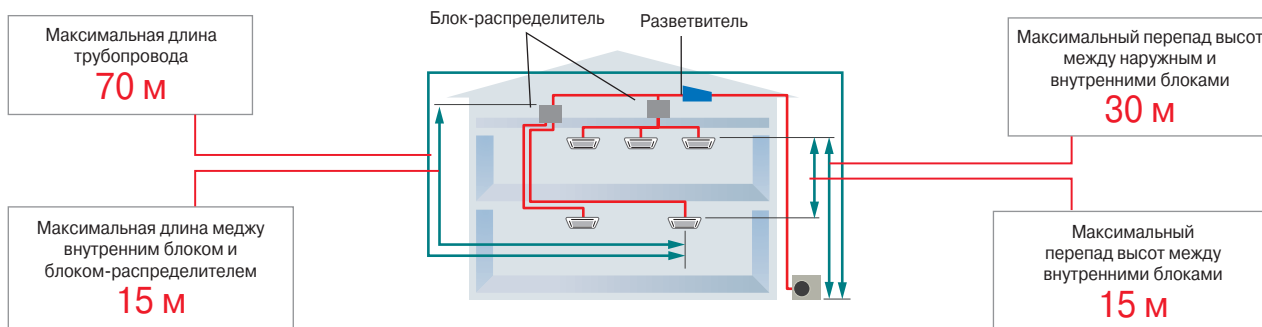

ШИРОКИЙ ДИАПАЗОН РАБОЧИХ ТЕМПЕРАТУР НАРУЖНОГО ВОЗДУХА

Система эффективно работает в широком диапазоне рабочих температур наружного воздуха. Благодаря увеличенному диапазону рабочих температур наружного воздуха возможно применение системы в различных климатических условиях с гарантированным поддержанием высокой эффективности работы.

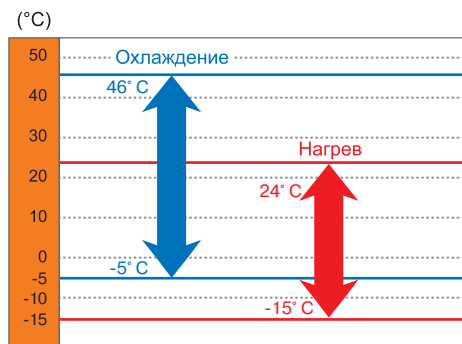

КОМПАКТНЫЕ РАЗМЕРЫ

Наружный блок отличается компактными размерами и небольшим весом. Это существенно упрощает транспортировку блока и его монтаж.

Обычный блок 14 кВт

1290 мм

➔

АОНГ45LBT8

Компактнее на **29%**

914 мм

Достаточно 2 человек

➔

Вес **98 кг**

Технологии

НИЗКИЙ УРОВЕНЬ ШУМА НАРУЖНОГО БЛОКА



Уровень шума от наружного блока можно снизить, предварительно настроив специальный режим на сервисной плате наружного блока. Для настройки доступно три уровня, снижающие шум на 3, 6 и 9 дБ(А) соответственно. Также снижение шума возможно настроить с центрального пульта управления UTY-DMMGM.

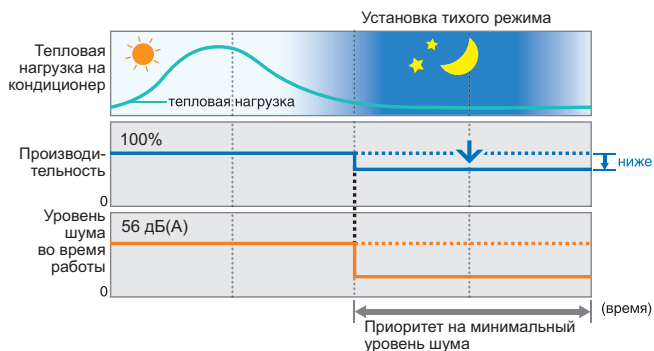
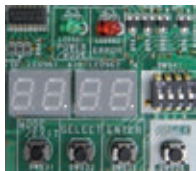

ШИРОКИЙ ВЫБОР СИСТЕМ УПРАВЛЕНИЯ

Все внутренние блоки укомплектованы индивидуальными пультами управления. В комплекте с настенными, напольными и кассетными блоками – инфракрасные, а с канальными – проводные. Все внутренние блоки допускают подключение альтернативных индивидуальных пультов управления и центрального пульта, позволяющего контролировать до 8 внутренних блоков.

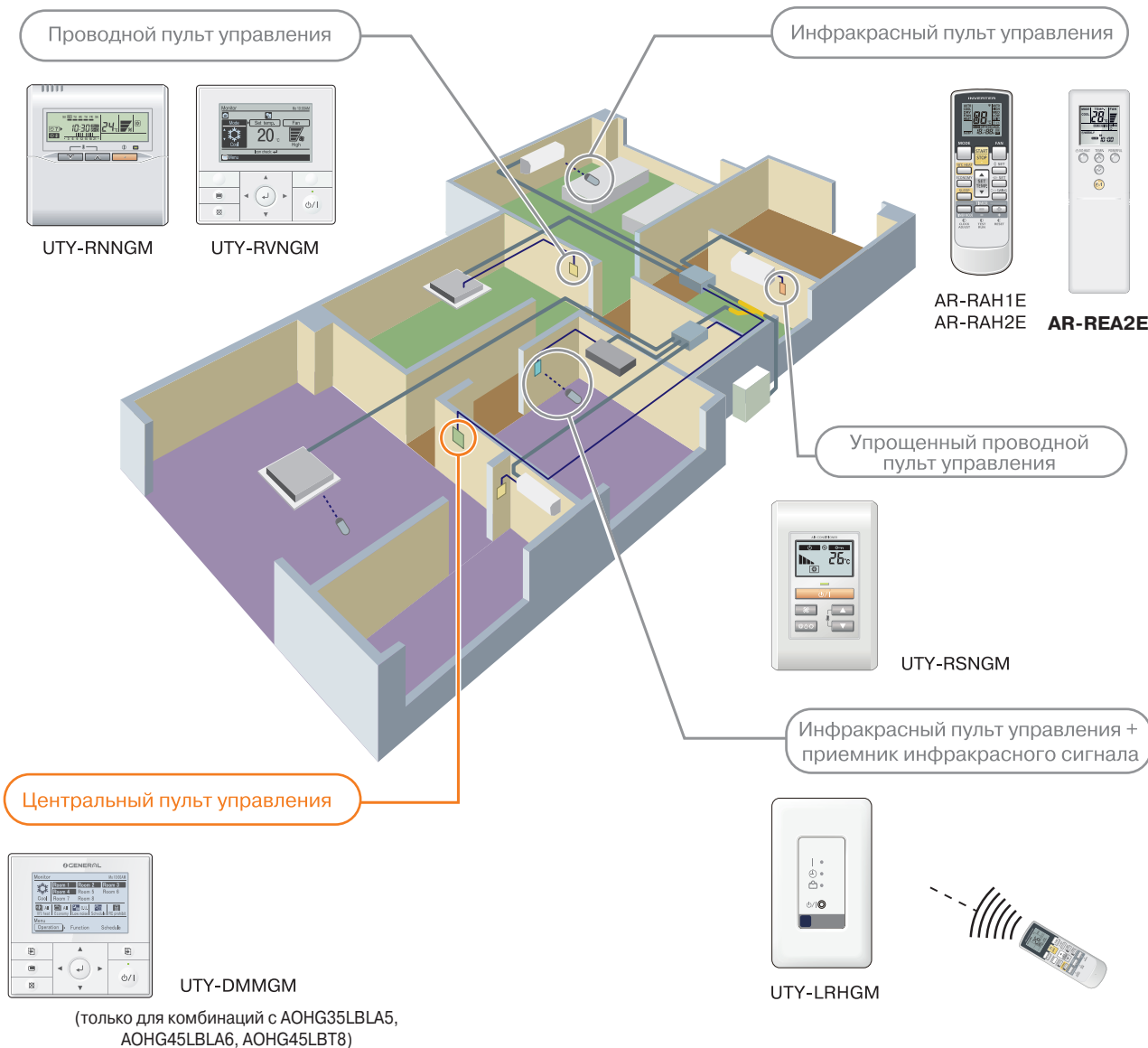

ВСТРОЕННЫЙ ДИСПЛЕЙ

На встроенном дисплее отображаются все основные параметры работы системы и коды ошибок в случае возникновения неисправности. Сервисному инженеру уже нет необходимости проводить трудоемкие операции по измерению давления, температуры и других параметров – система самодиагностики выводит данные на встроенный дисплей в режиме реального времени. Также с помощью дисплея и управляющих кнопок можно осуществлять настройки системы.



НА ДИСПЛЕЕ ОТОБРАЖАЮТСЯ:



Режимы работы

Коды ошибок

Параметры работы системы

АВТОМАТИЧЕСКАЯ АДРЕСАЦИЯ

После правильного подключения внутренних блоков к блокам-распределителям адресация происходит автоматически.

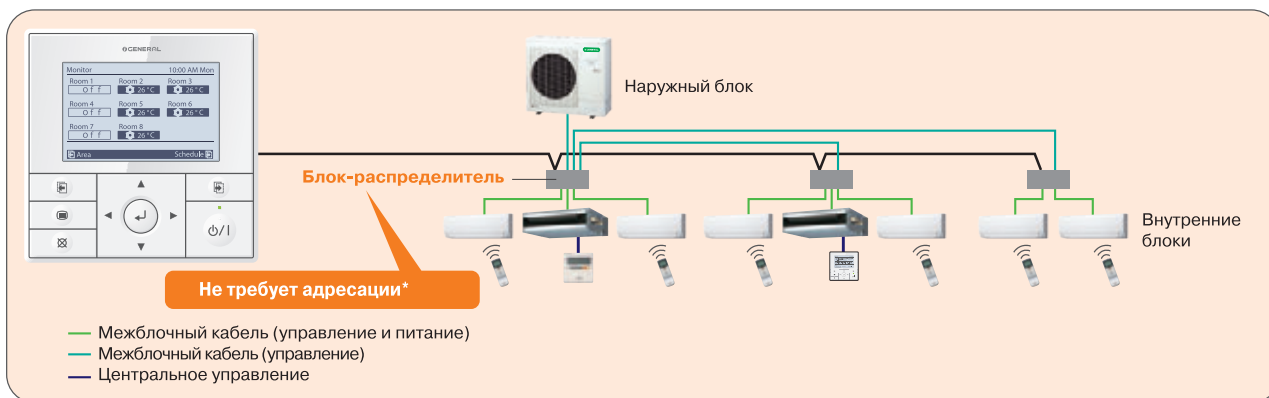

Примечание: Не допускается перекрестное соединение кабелей и трубопроводов. Не допускается установка групп.

УПРОЩЕННЫЙ МОНТАЖ

Улучшенная конфигурация мультисплит-системы

Благодаря применению блоков-распределителей стало возможно подключение до 8 внутренних блоков к одному наружному. Двухтрубная система значительно сокращает расходы на монтаж системы, особенно при больших длинах трасс. Стоит также отметить, что главный участок труб имеет диаметры всего 9,52 и 15,88 мм, что также сокращает затраты на монтаж.

Монтаж без пайки

В системе Flexible Multi предусмотрена возможность монтажа без паяных соединений. Все элементы холодильного контура (наружный и внутренние блоки, блоки-распределители потоков, разветвители) имеют стандартные вальцованные соединения.

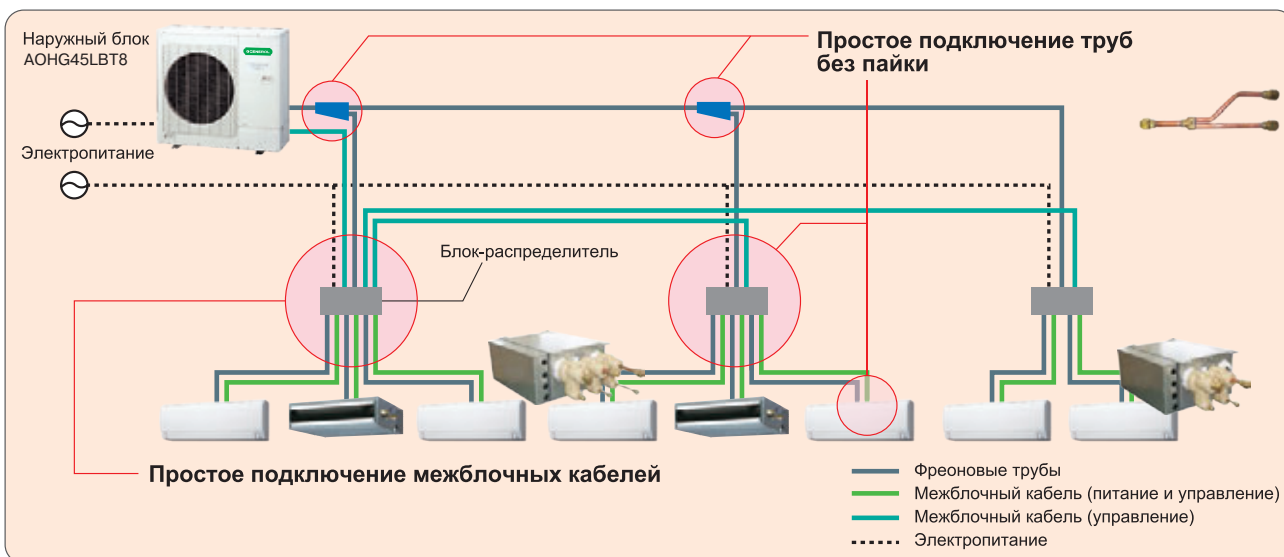

Внутренние блоки настенного типа

FILTER
Индикация загрязнения фильтра напомнит о техобслуживании

ION
ИОННЫЙ ДЕОДОРИРУЮЩИЙ ФИЛЬТР
устраняет запахи

AF
ЯБЛОЧНО-КАТЕХИНОВЫЙ ФИЛЬТР
препятствует развитию вредных микроорганизмов

AUTO
АВТОМАТИЧЕСКОЕ ОСУШЕНИЕ ТЕПЛООБМЕННИКА
предотвратит рост плесени и бактерий

10°C HEAT
РЕЖИМ ПОДДЕРЖАНИЯ +10 °C
В РЕЖИМЕ ОБОГРЕВА защитит помещение от переохлаждения

AR-REB1E
БЕСШУМНАЯ РАБОТА

ALL DC
ПОЛНОЕ DC-ИНВЕРТОРНОЕ УПРАВЛЕНИЕ

ECONOMY
РЕЖИМ СНИЖЕНИЯ ЭНЕРГОПОТРЕБЛЕНИЯ

PROGRAM
ТАЙМЕР КОМФОРТНОГО СНА

PROGRAM
ПРОГРАМИРУЕМЫЙ 24-ЧАСОВОЙ ТАЙМЕР

WEEKLY
НЕДЕЛЬНЫЙ ТАЙМЕР

x4
ИНДИВИДУАЛЬНОЕ КОДИРОВАНИЕ БЛОКОВ

P
АВТОМАТИЧЕСКИЙ ПЕРЕЗАПУСК

AUTO
АВТОМАТИЧЕСКИЙ ВЫБОР РЕЖИМА

ALL DC **INVERTER** **R-410A** **WI-FI**
опция



ASHG07LMCA, ASHG09LMCA, ASHG12LMCA, ASHG14LMCA



AR-REB1E
Большой и удобный пульт (входит в стандартную комплектацию)

стр. 164 стр. 175-177

Внутренние блоки серии Energy Plus 2 имеют оптимальное воздухораспределение и совершенную систему очистки воздуха. Пульт управления идеально лежит в руке, а сама логика управления интуитивно понятна, ведь все основные функции вынесены и уместились всего на 4 кнопках. Внутренний блок может работать в сверхтихом режиме с уровнем шума, не превышающим 21 дБ(А).

ДОПОЛНИТЕЛЬНЫЕ ВОЗМОЖНОСТИ

ПОДКЛЮЧЕНИЕ К ПРОВОДНОМУ ПУЛЬТУ И К «УМНОМУ ДОМУ»

UTY-XCBXZ2 – адаптер для подключения проводного пульта или внешнего управления.

+ Проводные пульты:
UTY-RVNGM, UTY-RNNGM и UTY-RSNGM



+ «Умный дом»

UTY-VGGXZ1 / UTY-VTGX / UTY-VTGXV – сетевой конвертор для подключения к сети системы VRF GENERAL

FJ-RC-KNX-1 – сетевой конвертор для подключения к KNX

FJ-RC-MBS-1 – сетевой конвертор для подключения к Modbus

FJ-RC-WIFI-1 – адаптер для управления через Wi-Fi

UTY-XWZXZ5 – соединительный кабель для подключения внешнего управления

СМЕННЫЕ ФИЛЬТРЫ

Запасной комплект, состоящий из яблочно-катехинового и ионного деодорирующего фильтров UTR-FA16 (код заказа 9317250009).

Модель внутреннего блока		ASHG07LMCA	ASHG09LMCA	ASHG12LMCA	ASHG14LMCA
Производительность, кВт	Охлаждение	2,05	2,64	3,52	4,1
	Обогрев	2,37	2,99	3,96	4,8
Потребляемая мощность, кВт		0,015	0,017	0,022	0,028
Рабочий ток, А		0,13	0,15	0,19	0,25
Электропитание		1 фаза, 230 В, 50 Гц			
Расход воздуха (максимальный/тихий), м³/ч	Охлаждение	560/310	600/310	660/310	730/360
	Обогрев	560/330	600/330	660/330	730/375
Уровень звукового давления (максимальный/тихий), дБ(А)	Охлаждение	36/21	37/21	40/21	42/25
	Обогрев	36/22	37/22	40/22	42/27
Диаметр жидкостной трубы, мм (дюйм)		6,35 (1/4)	6,35 (1/4)	6,35 (1/4)	6,35 (1/4)
Диаметр газовой трубы, мм (дюйм)		9,52 (3/8)	9,52 (3/8)	9,52 (3/8)	12,7 (1/2)
Диаметр дренажной трубы, мм	Внутренний / наружный	13,8/15,8-16,7			
	Размеры (В x Ш x Г), мм	268 x 840 x 203	268 x 840 x 203	268 x 840 x 203	268 x 840 x 203
Вес, кг	Без упаковки	8,5	8,5	8,5	8,5
	В упаковке	10,5	10,5	10,5	10,5

Еще больше функций на стр. 114

Внутренние блоки настенного типа

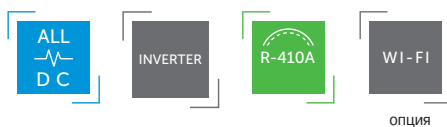

AR-RAH1E
Входит в стандартную комплектацию

ASHG18LFCA
ASHG24LFCC

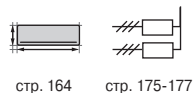

стр. 164

стр. 175-177

Совершенная система очистки воздуха, разработанная на основе древнейших японских традиций с применением природных компонентов (яблочно-катехиновый и ионный деодорирующий фильтры), а также функция объемного воздухораспределения делают эти модели идеальными для применения в больших помещениях как жилого, так и административного назначения.

ДОПОЛНИТЕЛЬНЫЕ ВОЗМОЖНОСТИ

ПОДКЛЮЧЕНИЕ К ПРОВОДНОМУ ПУЛЬТУ И К «УМНОМУ ДОМУ»

Дополнительный адаптер для подключения проводного пульта или внешнего управления не требуется.

+ Проводные пульты:
UTY-RVNGM, UTY-RNNGM и UTY-RSNGM



+ «Умный дом»

UTY-VGGXZ1 / UTY-VTGX / UTY-VTGXV – сетевой конвертор для подключения к сети системы VRF GENERAL

KNX-1 – сетевой конвертор для подключения к KNX
FJ-RC-MBS-1 – сетевой конвертор для подключения к Modbus
FJ-RC-WIFI-1 – адаптер для управления через Wi-Fi
UTY-XWZX – соединительный кабель для подключения внешнего управления

СМЕННЫЕ ФИЛЬТРЫ

Запасной комплект, состоящий из яблочно-катехинового и ионного деодорирующего фильтров UTR-FA13 (код заказа 9315212016).

Модель внутреннего блока		ASHG18LFCA	ASHG24LFCC
Производительность, кВт	Охлаждение	5,27	7,03
	Обогрев	5,86	7,91
Потребляемая мощность, кВт		0,037	0,069
Рабочий ток, А		0,33	0,53
Электропитание			
Расход воздуха (максимальный/тихий), м³/ч	Охлаждение	900/550	1120/620
	Обогрев	900/550	1100/620
Уровень звукового давления (максимальный/тихий), дБ(А)	Охлаждение	43/26	49/33
	Обогрев	43/25	48/33
Диаметр жидкостной трубы, мм (дюйм)		6,35 (1/4)	6,35 (1/4)
Диаметр газовой трубы, мм (дюйм)		12,7 (1/2)	15,88 (5/8)
Диаметр дренажной трубы, мм	Внутренний / наружный	12/16	
Размеры (В x Ш x Г), мм	Без упаковки	320 x 998 x 238	320 x 998 x 238
	В упаковке	329 x 1090 x 420	329 x 1090 x 420
Вес, кг	Без упаковки	14	14
	В упаковке	18	18

Индикация загрязнения фильтра напомнит о техобслуживании



ИОННЫЙ ДЕОДОРИРУЮЩИЙ ФИЛЬТР устраняет запахи



ЯБЛОЧНО-КАТЕХИНОВЫЙ ФИЛЬТР препятствует развитию вредных микроорганизмов



АВТОМАТИЧЕСКОЕ ОСУШЕНИЕ ТЕПЛООБМЕННИКА предотвратит рост плесени и бактерий



ОБЪЕМНОЕ ВОЗДУХОРАСПРЕДЕЛЕНИЕ



Режим поддержания +10 °C в режиме обогрева защитит помещение от переохлаждения



БЕСШУМНАЯ РАБОТА



ПОЛНОЕ DC-ИНВЕРТОРНОЕ УПРАВЛЕНИЕ



РЕЖИМ СНИЖЕНИЯ ЭНЕРГОПОТРЕБЛЕНИЯ



ТАЙМЕР КОМФОРТНОГО СНА



ПРОГРАМИРУЕМЫЙ 24-ЧАСОВОЙ ТАЙМЕР



НЕДЕЛЬНЫЙ ТАЙМЕР



ИНДИВИДУАЛЬНОЕ КОДИРОВАНИЕ БЛОКОВ



АВТОМАТИЧЕСКИЙ ПЕРЕЗАПУСК



АВТОМАТИЧЕСКИЙ ВЫБОР РЕЖИМА



FLEXIBLE MULTI

Внутренние блоки настенного типа

Индикация загрязнения фильтра
напомнит о техобслуживании

ИОННЫЙ ДЕОДОРИРУЮЩИЙ ФИЛЬТР
устраняет запахи

ЯБЛОЧНО-КАТЕХИНОВЫЙ ФИЛЬТР
препятствует развитию вредных микроорганизмов

АВТОМАТИЧЕСКОЕ ОСУШЕНИЕ ТЕПЛООБМЕННИКА
предотвратит рост плесени и бактерий

РЕЖИМ ПОДДЕРЖАНИЯ +10 °C В РЕЖИМЕ ОБОГРЕВА
защитит помещение от переохлаждения

БЕСШУМНАЯ РАБОТА

ПОЛНОЕ DC-ИНВЕРТОРНОЕ УПРАВЛЕНИЕ

РЕЖИМ СНИЖЕНИЯ ЭНЕРГОПОТРЕБЛЕНИЯ

ТАЙМЕР КОМФОРТНОГО СНА

ПРОГРАММИРУЕМЫЙ 24-ЧАСОВОЙ ТАЙМЕР

НЕДЕЛЬНЫЙ ТАЙМЕР

ИНДИВИДУАЛЬНОЕ КОДИРОВАНИЕ БЛОКОВ

АВТОМАТИЧЕСКИЙ ПЕРЕЗАПУСК

АВТОМАТИЧЕСКИЙ ВЫБОР РЕЖИМА

ALL DC

INVERTER

R-410A

WI-FI

опция



ASHG07LUCA, ASHG09LUCA,
ASHG12LUCA, ASHG14LUCA



AR-REA2E
Большой и удобный пульт (входит в стандартную комплектацию)

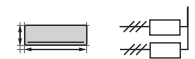

стр. 164 стр. 175-177

Внутренние блоки серии Winner White (ASHG-LUCA) имеют классический белый цвет декоративной панели и корпуса блока. В этих моделях сочетается прекрасный дизайн и богатая функциональность, уже оценённая как розничными покупателями, так и профессионалами – эта модель удостоена множества международных наград. В комплекте со всеми моделями поставляется ионный деодорирующий и яблочно-катехиновый фильтры, обеспечивающие тонкую очистку воздуха.

ДОПОЛНИТЕЛЬНЫЕ ВОЗМОЖНОСТИ

ПОДКЛЮЧЕНИЕ К ПРОВОДНОМУ ПУЛЬТУ И К «УМНОМУ ДОМУ»

UTY-TWBXF – адаптер для подключения проводного пульта или внешнего управления.

Проводные пульты:
UTY-RVNGM, UTY-RNNGM и UTY-RSNGM



+ «Умный дом»

UTY-VGGXZ1 / UTY-VTGX / UTY-VTGXV – сетевой конвертор для подключения к сети системы VRF GENERAL

FJ-RC-KNX-1 – сетевой конвертор для подключения к KNX

FJ-RC-MBS-1 – сетевой конвертор для подключения к Modbus

FJ-RC-WIFI-1 – адаптер для управления через Wi-Fi

UTY-XWZXZ5 – соединительный кабель для подключения внешнего управления

СМЕННЫЕ ФИЛЬТРЫ

Запасной комплект, состоящий из яблочно-катехинового и ионного деодорирующего фильтров UTR-FA16 (код заказа 9317250009).

Модель внутреннего блока		ASHG07LUCA	ASHG09LUCA	ASHG12LUCA	ASHG14LUCA
Производительность, кВт	Охлаждение	2,05	2,64	3,52	4,1
	Обогрев	2,37	3,00	3,96	4,8
Потребляемая мощность, кВт		0,013	0,016	0,019	0,023
Рабочий ток, А		0,13	0,14	0,17	0,20
Электропитание		1 фаза, 230 В, 50 Гц			
Расход воздуха (максимальный/тихий), м³/ч	Охлаждение	570/330	600/330	660/330	710/390
	Обогрев	570/330	600/330	660/330	710/430
Уровень звукового давления (максимальный/тихий), дБ(А)	Охлаждение	35/21	36/21	37/21	41/25
	Обогрев	35/21	36/21	37/21	41/27
Диаметр жидкостной трубы, мм (дюйм)		6,35 (1/4)	6,35 (1/4)	6,35 (1/4)	6,35 (1/4)
Диаметр газовой трубы, мм (дюйм)		9,52 (3/8)	9,52 (3/8)	9,52 (3/8)	12,7 (1/2)
Диаметр дренажной трубы, мм		Внутренний / наружный 13,8/15,8 -16,7			
Размеры (В x Ш x Г), мм	Без упаковки	282 x 870 x 185	282 x 870 x 185	282 x 870 x 185	282 x 870 x 185
	В упаковке	247 x 920 x 373	247 x 920 x 373	247 x 920 x 373	247 x 920 x 373
Вес, кг	Без упаковки	9,5	9,5	9,5	9,5
	В упаковке	12	12	12	12

Еще больше функций на стр. 114

Внутренние блоки напольного типа

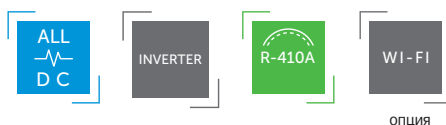

AGHG09LVCA
AGHG12LVCA
AGHG14LVCA



AR-RAH1E
Входит в стандартную комплектацию

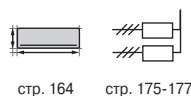

- Индикация загрязнения фильтра напомнит о техобслуживании **FILTER**
- ИОННЫЙ ДЕОДОРИРУЮЩИЙ ФИЛЬТР устраняет запахи **ION**
- ЯБЛОЧНО-КАТЕХИНОВЫЙ ФИЛЬТР препятствует развитию вредных микроорганизмов **AF**
- АВТОМАТИЧЕСКОЕ ОСУШЕНИЕ ТЕПЛООБМЕННИКА предотвратит рост плесени и бактерий **AUTO**

РЕЖИМ ПОДДЕРЖАНИЯ +10 °C В РЕЖИМЕ ОБОГРЕВА защитит помещение от переохлаждения **10°C HEAT**

БЕСШУМНАЯ РАБОТА

ПОЛНОЕ DC-ИНВЕРТОРНОЕ УПРАВЛЕНИЕ **ALL DC**

РЕЖИМ СНИЖЕНИЯ ЭНЕРГОПОТРЕБЛЕНИЯ **ECONOMY**

ТАЙМЕР КОМФОРТНОГО СНА

ПРОГРАММИРУЕМЫЙ 24-ЧАСОВОЙ ТАЙМЕР **PROGRAM**

ИНДИВИДУАЛЬНОЕ КОДИРОВАНИЕ БЛОКОВ **x4**

АВТОМАТИЧЕСКИЙ ПЕРЕЗАПУСК

АВТОМАТИЧЕСКИЙ ВЫБОР РЕЖИМА **AUTO**

Напольные кондиционеры серии Floor в первую очередь предназначены для эффективного обогрева воздуха и для использования в помещениях сложной конфигурации. Эффективное воздушораспределение и компактные размеры позволяют гармонично вписать внутренний блок в подоконные ниши, а также специально создаваемые ниши в стеновых перегородках, возводимых при перепланировке квартир. Внутренние блоки имеют очень низкий уровень шума, практически неуловимый человеческим ухом. В комплекте поставляются ионный деодорирующий фильтр и яблочно-катехиновый фильтр, обеспечивающие тонкую очистку воздуха.

ДОПОЛНИТЕЛЬНЫЕ ВОЗМОЖНОСТИ

ПОДКЛЮЧЕНИЕ К ПРОВОДНОМУ ПУЛЬТУ И К «УМНОМУ ДОМУ»

Дополнительный адаптер для подключения проводного пульта или внешнего управления не требуется.

+ Проводные пульты: UTY-RVNGM, UTY-RNNGM и UTY-RSNGM

+ «Умный дом»
UTY-VGGXZ1 / UTY-VTGX / UTY-VTGXV – сетевой конвертор для подключения к сети системы VRF GENERAL

FJ-RC-KNX-1 – сетевой конвертор для подключения к KNX
FJ-RC-MBS-1 – сетевой конвертор для подключения к Modbus
FJ-RC-WIFI-1 – адаптер для управления через Wi-Fi
UTY-XWZXZ5 – соединительный кабель для подключения внешнего управления

Модель внутреннего блока		AGHG09LVCA	AGHG12LVCA	AGHG14LVCA
Производительность, кВт	Охлаждение	2,64	3,52	4,10
	Обогрев	2,99	3,96	4,80
Потребляемая мощность, кВт		0,016	0,020	0,023
Рабочий ток, А		0,15	0,18	0,20
Электропитание		1 фаза, 230 В, 50 Гц		
Расход воздуха (максимальный/тихий), м³/ч	Охлаждение	530/270	600/270	650/270
	Обогрев	530/270	600/270	650/270
Уровень звукового давления (максимальный/тихий), дБ(А)	Охлаждение	39/22	42/22	44/22
	Обогрев	39/22	42/22	44/22
Диаметр жидкостной трубы, мм (дюйм)		6,35 (1/4)	6,35 (1/4)	6,35 (1/4)
Диаметр газовой трубы, мм (дюйм)		9,52 (3/8)	9,52 (3/8)	12,7 (1/2)
Диаметр дренажной трубы, мм	Внутренний / наружный	13,8/16,7	13,8/16,7	13,8/16,7
	Без упаковки	600 x 740 x 200	600 x 740 x 200	600 x 740 x 200
Размеры (В x Ш x Г), мм	В упаковке	700 x 820 x 310	700 x 820 x 310	700 x 820 x 310
	Без упаковки	14,0	14,0	14,0
Вес, кг	В упаковке	17,0	17,0	17,0

Внутренние блоки кассетного типа

 Индикация загрязнения фильтра напомнит о техобслуживании

 Автоматическое осушение теплообменника предотвратит рост плесени и бактерий

 РЕЖИМ ПОДДЕРЖАНИЯ +10 °C В РЕЖИМЕ ОБОГРЕВА защитит помещение от переохлаждения

 Бесшумная работа

 Полное DC-инверторное управление

 Режим снижения энергопотребления

 Таймер комфортного сна

 Программируемый 24-часовой таймер

 Недельный таймер

 Индивидуальное кодирование блоков

 Автоматический перезапуск

 Автоматический выбор режима

 Дренажный насос

 Режим для высоких потолков

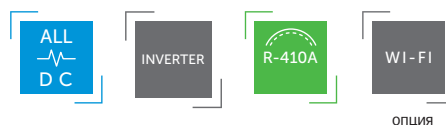

AUHG07LVLA, AUHG09LVLA, AUHG12LVLB, AUHG14LVLB, AUHG18LVLB



AR-RAH1E
Входит в стандартную комплектацию



стр. 165 стр. 175-177

Внутренние блоки кассетного четырехпоточного типа обеспечивают объемное воздушораспределение, гарантирующее равномерное охлаждение или обогрев во всем помещении. Внутренние блоки имеют встроенный дренажный насос и воздушный фильтр тонкой очистки. Блоки отличаются компактными размерами, благодаря которым легко встраиваются в стандартный подвесной потолок, а также низким уровнем шума. Кассетные кондиционеры идеальны для установки в помещениях сложной конфигурации или большой площади, например в офисах, холлах и гостиных.

ДОПОЛНИТЕЛЬНЫЕ ВОЗМОЖНОСТИ

ПОДКЛЮЧЕНИЕ К ПРОВОДНОМУ ПУЛЬТУ И К «УМНОМУ ДОМУ»

Дополнительный адаптер для подключения проводного пульта или внешнего управления не требуется.

+ Проводные пульты:
UTY-RVNGM, UTY-RNNGM и UTY-RSNGM

+ «Умный дом»

UTY-VGGXZ1 / UTY-VTGX / UTY-VTGXV – сетевой конвертор для подключения к сети системы VRF GENERAL

FJ-RC-KNX-1 – сетевой конвертор для подключения к KNX
FJ-RC-MBS-1 – сетевой конвертор для подключения к Modbus
FJ-RC-WIFI-1 – адаптер для управления через Wi-Fi
UTY-XWZX – соединительный кабель для подключения внешнего управления

Модель внутреннего блока		AUHG07LVLA	AUHG09LVLA	AUHG12LVLB	AUHG14LVLB	AUHG18LVLB
Производительность, кВт	Охлаждение	2,05	2,64	3,52	4,10	5,27
	Обогрев	2,37	2,99	3,96	4,80	5,86
Потребляемая мощность, кВт		0,018	0,018	0,023	0,028	0,039
Рабочий ток, А		0,15	0,15	0,19	0,22	0,30
Электропитание		1 фаза, 230 В, 50 Гц				
Расход воздуха (максимальный/тихий), м³/ч	Охлаждение	540/390	540/390	610/410	680/410	750/410
	Обогрев	540/390	540/390	610/410	700/430	800/450
Уровень звукового давления (максимальный/тихий), дБ(А)	Охлаждение	33/27	33/27	37/28	40/29	42/29
	Обогрев	34/27	34/27	37/28	40/29	44/30
Диаметр жидкостной трубы, мм (дюйм)		6,35 (1/4)	6,35 (1/4)	6,35 (1/4)	6,35 (1/4)	6,35 (1/4)
Диаметр газовой трубы, мм (дюйм)		9,52 (3/8)	9,52 (3/8)	9,52 (3/8)	12,7 (1/2)	12,7 (1/2)
Диаметр дренажной трубы, мм	Внутренний / наружный	25/32	25/32	25/32	25/32	25/32
	Размеры (В x Ш x Г), мм	245 x 570 x 570				
Вес, кг	Без упаковки	265 x 730 x 625				
	В упаковке	265 x 730 x 625				
Вес, кг	Без упаковки	15	15	15	15	15
	В упаковке	18	18	18	18	18
Декоративная панель		UTG-UFGD-W	UTG-UFGD-W	UTG-UFGD-W	UTG-UFGD-W	UTG-UFGD-W
Размеры (В x Ш x Г), мм	Без упаковки	49 x 700 x 700				
	В упаковке	120 x 765 x 755				
Вес, кг	Без упаковки	2,6				
	В упаковке	4,5				

Еще больше функций на стр. 114

Внутренние блоки канального типа

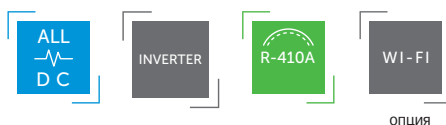

опция

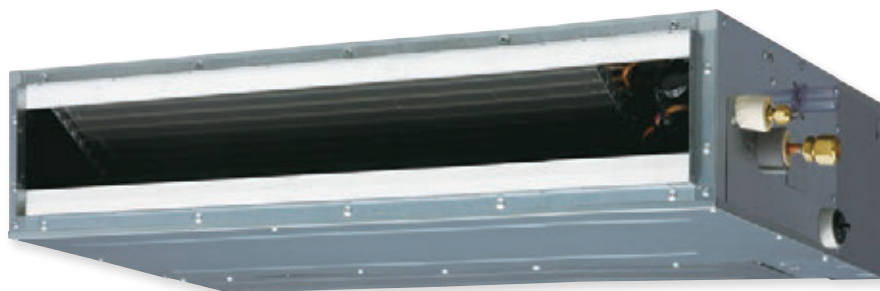

ARHG07LLTA, ARHG09LLTA, ARHG12LLTB
ARHG14LLTB, ARHG18LLTB



UTY-RNNGM
Входит в стандартную комплектацию

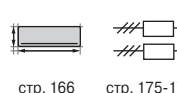

стр. 166 стр. 175-177

Воздушный фильтр тонкой очистки
FILTER

Подмес свежего воздуха

Автоматическое осушение теплообменника предотвратит рост плесени и бактерий
AUTO

Распределение воздуха через воздуховоды

Бесшумная работа

Полное DC-инверторное управление
ALL DC

Режим снижения энергопотребления
ECONOMY

Недельный таймер
WEEKLY

Автоматический перезапуск

Автоматический выбор режима
AUTO

Дренажный насос

FLEXIBLE MULTI

Внутренние блоки канального типа укомплектованы встроенным дренажным насосом (высота подъема 850 мм) и воздушными фильтрами тонкой очистки. Благодаря компактным размерам и возможности монтажа как горизонтально, так и вертикально, внутренние блоки легко разместить в небольшом запотолочном пространстве или в стеновой нише. Широкие возможности по регулировке давления вентилятора от 0 до 90 Па позволяют подключать воздуховоды большой протяженности. Сверхтонкие и тихие канальные кондиционеры прекрасно подходят для кондиционирования как жилых, так и офисных помещений.

ДОПОЛНИТЕЛЬНЫЕ ВОЗМОЖНОСТИ + «Умный дом»

ПОДКЛЮЧЕНИЕ К ПРОВОДНОМУ ПУЛЬТУ И К «УМНОМУ ДОМУ»

Дополнительный адаптер для подключения проводного пульта или внешнего управления не требуется.

+ Проводные и ИК-пульты
UTY-RVNGM, UTY-RSNGM, UTY-LRHGM

UTY-VGGXZ1 / UTY-VTGX / UTY-VTGXV – сетевой конвертор для подключения к сети системы VRF GENERAL

FJ-RC-KNX-1 – сетевой конвертор для подключения к KNX
FJ-RC-MBS-1 – сетевой конвертор для подключения к Modbus
FJ-RC-WIFI-1 – адаптер для управления через Wi-Fi
UTY-ECS5A – соединительный кабель для подключения внешнего управления

Модель внутреннего блока		ARHG07LLTA	ARHG09LLTA	ARHG12LLTB	ARHG14LLTB	ARHG18LLTB
Производительность, кВт	Охлаждение	2,05	2,64	3,52	4,10	5,27
	Обогрев	2,37	2,99	3,96	4,80	5,86
Потребляемая мощность, кВт		0,33	0,049	0,058	0,076	0,073
Рабочий ток, А		0,33	0,30	0,35	0,51	0,44
Электропитание		1 фаза, 230 В, 50 Гц				
Расход воздуха (максимальный/тихий), м³/ч	Охлаждение	550/440	600/450	650/480	800/480	940/750
	Обогрев	550/440	600/450	650/480	800/480	940/750
Статическое давление вентилятора, Па		от 0 до 90 Па				
Уровень звукового давления (максимальный/тихий), дБ(А)	Охлаждение	28/24	28/25	29/26	32/26	32/29
	Обогрев	28/24	28/24	29/24	33/25	33/29
Диаметр жидкостной трубы, мм (дюйм)		6,35 (1/4)	6,35 (1/4)	6,35 (1/4)	6,35 (1/4)	6,35 (1/4)
Диаметр газовой трубы, мм (дюйм)		9,52 (3/8)	9,52 (3/8)	9,52 (3/8)	12,7 (1/2)	12,7 (1/2)
Диаметр дренажной трубы, мм		25/32	25/32	25/32	25/32	25/32
Размеры (В x Ш x Г), мм	Без упаковки	198 x 700 x 620	198 x 700 x 620	198 x 700 x 620	198 x 700 x 620	198 x 900 x 620
	В упаковке	276 x 968 x 756	276 x 968 x 756	276 x 968 x 756	276 x 968 x 756	276 x 1168 x 756
Вес, кг	Без упаковки	17	19	19	19	23
	В упаковке	24	26	26	26	30

МУЛЬТИСПЛИТ-СИСТЕМА FLEXIBLE MULTI

Внутренние блоки универсального типа

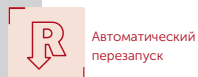
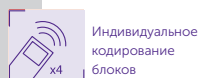
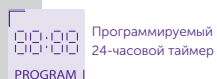
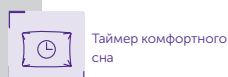
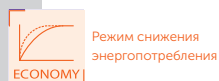
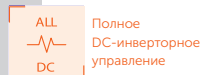
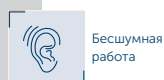
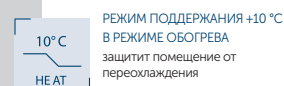
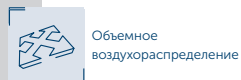
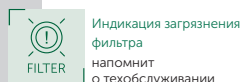

AR-RAH2E
Входит в стандартную комплектацию

AVHG14LVTA, AVHG18LVTB

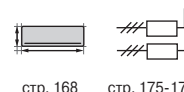

стр. 168 стр. 175-177

Внутренние блоки напольно-подпотолочного типа сочетают в себе компактные размеры и большую производительность. Внутренние блоки имеют компактные размеры, низкий уровень шума и укомплектованы воздушными фильтрами тонкой очистки. Напольно-подпотолочные оптимальны для использования в помещениях без подшивных потолков и с высокой плотностью рабочих мест, таких как магазины и офисы, а также в холлах гостиниц, ресторанах и конференц-залах.

ДОПОЛНИТЕЛЬНЫЕ ВОЗМОЖНОСТИ

ПОДКЛЮЧЕНИЕ К ПРОВОДНОМУ ПУЛЬТУ И К «УМНОМУ ДОМУ»

Дополнительный адаптер для подключения проводного пульта или внешнего управления не требуется.

+ Проводные пульты:
UTY-RVNGM, UTY-RNNGM и UTY-RSNGM

+ «Умный дом»

UTY-VGGXZ1 / UTY-VTGX / UTY-VTGXV – сетевой конвертор для подключения к сети системы VRF GENERAL
AirPatrol Wi-Fi – адаптер для управления через Wi-Fi
AirPatrol Nordic GSM – адаптер для управления через GSM
FJ-RC-KNX-1 – сетевой конвертор для подключения к KNX
FJ-RC-MBS-1 – сетевой конвертор для подключения к Modbus
FJ-RC-WIFI-1 – адаптер для управления через Wi-Fi
UTY-XWZX – соединительный кабель для подключения внешнего управления

ЕСЛИ ПОТЕРЯЛСЯ ПУЛЬТ

Стандартный ИК-пульт AR-RAH2E (код заказа 9379219037).

Модель внутреннего блока		AVHG14LVTA	AVHG18LVTB
Производительность, кВт	Охлаждение	4,10	5,27
	Обогрев	4,80	5,86
Потребляемая мощность, кВт		0,026	0,047
Рабочий ток, А		0,21	0,36
Электропитание		1 фаза, 230 В, 50 Гц	
Расход воздуха (максимальный/тихий), м³/ч	Охлаждение	640/480	780/500
	Обогрев	640/480	780/500
Уровень звукового давления (максимальный/тихий), дБ(А)	Охлаждение	36/29	41/32
	Обогрев	36/29	41/32
Диаметр жидкостной трубы, мм (дюйм)		6,35 (1/4)	6,35 (1/4)
Диаметр газовой трубы, мм (дюйм)		12,7 (1/2)	12,7 (1/2)
Диаметр дренажной трубы, мм		Внутренний / наружный 25/32	
Размеры (В x Ш x Г), мм	Без упаковки	199 x 990 x 655	199 x 990 x 655
	В упаковке	320 x 1150 x 790	320 x 1150 x 790
Вес, кг	Без упаковки	27	27
	В упаковке	36	36

Таблицы комбинаций Flexible Multi

Наружный блок		Комбинации				Холодопроизводительность внутренних блоков, кВт			
		Блок А	Блок Б	Блок В	Блок Г	Блок А	Блок Б	Блок В	Блок Г
АОHG14LAC2	1:2	07	07	-	-	2,0	2,0	-	-
		07	09	-	-	1,95	2,05	-	-
		07	12	-	-	1,65	2,35	-	-
		09	09	-	-	2,0	2,0	-	-
		09	12	-	-	1,7	2,3	-	-
АОHG18LAC2	1:2	07	07	-	-	2,1	2,1	-	-
		07	09	-	-	2,1	2,5	-	-
		07	12	-	-	1,9	3,1	-	-
		07	14	-	-	1,8	3,2	-	-
		09	09	-	-	2,5	2,5	-	-
		09	12	-	-	2,1	2,9	-	-
		09	14	-	-	2,0	3,0	-	-
АОHG18LAT3	1:2	07	07	-	-	2,30	2,30	-	-
		07	09	-	-	2,30	2,7	-	-
		07	12	-	-	1,98	3,02	-	-
		07	14	-	-	1,88	3,42	-	-
		09	09	-	-	2,50	2,50	-	-
		09	12	-	-	2,18	2,82	-	-
		09	14	-	-	2,07	3,23	-	-
		12	12	-	-	2,55	2,55	-	-
	1:3	12	14	-	-	2,41	2,89	-	-
		07	07	07	-	1,8	1,8	1,8	-
		07	07	09	-	1,7	1,7	2,0	-
		07	07	12	-	1,53	1,53	2,33	-
		07	07	14	-	1,41	1,41	2,58	-
		07	09	09	-	1,61	1,89	1,89	-
АОHG24LAT3	1:2	07	09	12	-	1,46	1,72	2,22	-
		07	09	14	-	1,35	1,58	2,47	-
		09	09	09	-	1,8	1,8	1,8	-
		09	09	12	-	1,64	1,64	2,12	-
		07	07	-	-	2,30	2,30	-	-
		07	09	-	-	2,30	2,7	-	-
		07	12	-	-	2,38	3,42	-	-
		07	14	-	-	2,37	4,13	-	-
		07	18	-	-	2,08	4,52	-	-
		09	09	-	-	2,75	2,75	-	-
	1:3	09	12	-	-	2,79	3,41	-	-
		09	14	-	-	2,66	3,94	-	-
		09	18	-	-	2,35	4,35	-	-
		12	12	-	-	3,15	3,15	-	-
		12	14	-	-	3,03	3,67	-	-
		12	18	-	-	2,66	4,04	-	-
		07	07	07	-	2,27	2,27	2,27	-
		07	07	09	-	2,14	2,14	2,52	-
1:3	07	07	12	-	1,98	1,98	2,84	-	
	07	07	14	-	1,82	1,82	3,16	-	
	07	07	18	-	1,63	1,63	3,54	-	
	07	09	09	-	2,03	2,38	2,38	-	
	07	09	12	-	1,88	2,21	2,7	-	
	07	09	14	-	1,74	2,04	3,02	-	
	07	09	18	-	1,56	1,84	3,4	-	
	07	12	12	-	1,76	2,52	2,52	-	
	07	12	14	-	1,63	2,34	2,83	-	
	09	09	09	-	2,27	2,27	2,27	-	
09	09	12	-	2,11	2,11	2,58	-		
09	09	14	-	1,95	1,95	2,89	-		
09	09	18	-	1,77	1,77	3,27	-		
09	12	12	-	1,97	2,41	2,41	-		
09	12	14	-	1,84	2,24	2,72	-		
12	12	12	-	2,27	2,27	2,27	-		

Таблицы комбинаций Flexible Multi

Наружный блок		Комбинации				Холодопроизводительность внутренних блоков, кВт			
		Блок А	Блок Б	Блок В	Блок Г	Блок А	Блок Б	Блок В	Блок Г
АОHG30LAT4	1:2	14	18	UTR-RTLA	-	3,13	4,07	-	-
		14	22	UTR-RTLA	-	2,83	4,47	-	-
		14	24	UTR-RTLA	-	2,74	4,66	-	-
		18	18	UTR-RTLA	-	3,7	3,7	-	-
		18	22	UTR-RTLA	-	3,39	4,41	-	-
		18	24	UTR-RTLA	-	3,25	4,25	-	-
	1:3	07	07	14	-	1,96	1,96	3,27	-
		07	07	18	-	1,81	1,81	4,08	-
		07	07	24	-	1,61	1,61	4,57	-
		07	09	12	-	2,08	2,34	2,78	-
		07	09	14	-	1,9	2,14	3,16	-
		07	09	18	-	1,76	1,98	3,96	-
		07	09	24	-	1,57	1,77	4,46	-
		07	12	12	-	1,96	2,62	2,62	-
		07	12	14	-	1,83	2,43	3,04	-
		07	12	18	-	1,68	2,24	3,78	-
		07	12	24	-	1,51	2,01	4,28	-
		07	14	14	-	1,68	2,81	2,81	-
		07	14	18	-	1,57	2,61	3,52	-
		07	14	24	-	1,44	2,39	4,07	-
		07	18	18	-	1,42	3,19	3,19	-
		07	18	24	-	1,3	2,92	3,68	-
		09	09	09	-	2,4	2,4	2,4	-
		09	09	12	-	2,26	2,26	2,68	-
		09	09	14	-	2,1	2,1	3,11	-
		09	09	18	-	1,93	1,93	3,85	-
		09	09	24	-	1,73	1,73	4,35	-
		09	12	12	-	2,14	2,53	2,53	-
		09	12	14	-	1,99	2,36	2,95	-
		09	12	18	-	1,84	2,18	3,68	-
		09	12	24	-	1,66	1,97	4,18	-
		09	14	14	-	1,84	2,73	2,73	-
		09	14	18	-	1,74	2,58	3,48	-
		09	14	24	-	1,58	2,34	3,98	-
		09	18	18	-	1,56	3,12	3,12	-
		12	12	12	-	2,43	2,43	2,43	-
	12	12	14	-	2,28	2,28	2,85	-	
	12	12	18	-	2,12	2,12	3,57	-	
	12	12	24	-	1,92	1,92	4,07	-	
	12	14	14	-	2,11	2,64	2,64	-	
	12	14	18	-	1,98	2,48	3,34	-	
	12	18	18	-	1,81	3,05	3,05	-	
	1:4	07	07	07	07	1,9	1,9	1,9	1,9
		07	07	07	09	1,84	1,84	1,84	2,07
		07	07	07	12	1,78	1,78	1,78	2,37
07		07	07	14	1,65	1,65	1,65	2,75	
07		07	07	18	1,52	1,52	1,52	3,43	
07		07	09	09	1,81	1,81	2,04	2,04	
07		07	09	12	1,73	1,73	1,94	2,3	
07		07	09	14	1,61	1,61	1,81	2,68	
07		07	09	18	1,49	1,49	1,67	3,35	
07		07	12	12	1,65	1,65	2,2	2,2	
07		07	12	14	1,56	1,56	2,08	2,6	
07		07	12	18	1,43	1,43	1,91	3,22	
07		07	14	14	1,5	1,5	2,5	2,5	
07		07	14	18	1,35	1,35	2,25	3,04	
07		09	09	09	1,76	1,98	1,98	1,98	
07		09	09	12	1,68	1,89	1,89	2,24	
07		09	09	14	1,59	1,78	1,78	2,64	
07		09	09	18	1,45	1,64	1,64	3,27	
07	09	12	12	1,63	1,83	2,17	2,17		

Наружный блок		Комбинации				Холодопроизводительность внутренних блоков, кВт			
		Блок А	Блок Б	Блок В	Блок Г	Блок А	Блок Б	Блок В	Блок Г
АОHG30LAT4	1:4	07	09	12	14	1,52	1,71	2,03	2,54
		07	09	12	18	1,4	1,58	1,87	3,15
		07	09	14	14	1,45	1,63	2,41	2,41
		07	09	14	18	1,32	1,49	2,21	2,98
		07	12	12	12	1,56	2,08	2,08	2,08
		07	12	12	14	1,48	1,98	1,98	2,47
		07	12	12	18	1,35	1,8	1,8	3,04
		07	12	14	14	1,39	1,86	2,32	2,32
		09	09	09	09	1,93	1,93	1,93	1,93
		09	09	09	12	1,86	1,86	1,86	2,21
		09	09	09	14	1,74	1,74	1,74	2,58
		09	09	09	18	1,6	1,6	1,6	3,2
		09	09	12	12	1,78	1,78	2,12	2,12
		09	09	12	14	1,67	1,67	1,98	2,48
		09	09	12	18	1,54	1,54	1,83	3,09
		09	09	14	14	1,59	1,59	2,36	2,36
		09	12	12	12	1,71	2,03	2,03	2,03
09	12	12	14	1,63	1,93	1,93	2,41		
09	12	14	14	1,53	1,82	2,27	2,27		
12	12	12	12	2,0	2,0	2,0	2,0		

Наружный блок		Комбинации					Холодопроизводительность внутренних блоков, кВт				
		Блок А	Блок Б	Блок В	Блок Г	Блок Д	Блок А	Блок Б	Блок В	Блок Г	Блок Д
АОHG36LBLA5	1:2	7	24	-	-	-	2,00	7,00	-	-	-
		9	24	-	-	-	2,50	7,00	-	-	-
		12	24	-	-	-	3,33	6,67	-	-	-
		14	24	-	-	-	3,68	6,32	-	-	-
		18	18	-	-	-	5,00	5,00	-	-	-
		24	24	-	-	-	5,00	5,00	-	-	-
	1:3	7	7	14	-	-	2,00	2,00	4,00	-	-
		7	7	18	-	-	2,00	2,00	5,00	-	-
		7	7	24	-	-	1,84	1,84	6,32	-	-
		7	9	12	-	-	2,00	2,50	3,50	-	-
		7	9	14	-	-	2,00	2,50	4,00	-	-
		7	9	18	-	-	2,00	2,50	5,00	-	-
		7	9	24	-	-	1,75	2,25	6,00	-	-
		7	12	12	-	-	2,00	3,50	3,50	-	-
		7	12	14	-	-	2,00	3,50	4,00	-	-
		7	12	18	-	-	1,89	3,24	4,87	-	-
		7	12	24	-	-	1,63	2,79	5,58	-	-
		7	14	14	-	-	2,00	4,00	4,00	-	-
		7	14	18	-	-	1,79	3,59	4,62	-	-
		7	14	24	-	-	1,56	3,11	5,33	-	-
		7	18	18	-	-	1,62	4,19	4,19	-	-
		7	18	24	-	-	1,43	3,67	4,90	-	-
		9	9	9	-	-	2,50	2,50	2,50	-	-
		9	9	12	-	-	2,50	2,50	3,50	-	-
		9	9	14	-	-	2,50	2,50	4,00	-	-
		9	9	18	-	-	2,50	2,50	5,00	-	-
		9	9	24	-	-	2,14	2,14	5,72	-	-
		9	12	12	-	-	2,50	3,50	3,50	-	-
		9	12	14	-	-	2,50	3,50	4,00	-	-
		9	12	18	-	-	2,31	3,08	4,61	-	-
		9	12	24	-	-	2,00	2,67	5,33	-	-
		9	14	14	-	-	2,44	3,78	3,78	-	-
		9	14	18	-	-	2,20	3,41	4,39	-	-
9	14	24	-	-	1,91	2,98	5,11	-	-		
9	18	18	-	-	2,00	4,00	4,00	-	-		

Таблицы комбинаций Flexible Multi

АОHG36LBLA5	1:3	9	18	24	-	-	1,76	3,53	4,71	-	-
		12	12	12	-	-	3,33	3,33	3,33	-	-
		12	12	14	-	-	3,16	3,16	3,68	-	-
		12	12	18	-	-	2,86	2,86	4,28	-	-
		12	12	24	-	-	2,50	2,50	5,00	-	-
		12	14	14	-	-	3,00	3,50	3,50	-	-
		12	14	18	-	-	2,73	3,18	4,09	-	-
		12	14	24	-	-	2,40	2,80	4,80	-	-
		12	18	18	-	-	2,50	3,75	3,75	-	-
		12	18	24	-	-	2,22	3,33	4,45	-	-
		14	14	14	-	-	3,33	3,33	3,33	-	-
		14	14	18	-	-	3,04	3,04	3,92	-	-
		14	14	24	-	-	2,69	2,69	4,62	-	-
		14	18	18	-	-	2,80	3,60	3,60	-	-
		18	18	18	-	-	3,33	3,33	3,33	-	-
	7	7	7	7	-	2,00	2,00	2,00	2,00	-	
	7	7	7	9	-	2,00	2,00	2,00	2,50	-	
	7	7	7	12	-	2,00	2,00	2,00	3,50	-	
	7	7	7	14	-	2,00	2,00	2,00	4,00	-	
	7	7	7	18	-	1,79	1,79	1,79	4,63	-	
	7	7	7	24	-	1,56	1,56	1,56	5,32	-	
	7	7	9	9	-	2,00	2,00	2,50	2,50	-	
	7	7	9	12	-	2,00	2,00	2,50	3,50	-	
	7	7	9	14	-	1,89	1,89	2,43	3,79	-	
	7	7	9	18	-	1,71	1,71	2,20	4,38	-	
	7	7	9	24	-	1,49	1,49	1,91	5,11	-	
	7	7	12	12	-	1,84	1,84	3,16	3,16	-	
	7	7	12	14	-	1,75	1,75	3,00	3,50	-	
	7	7	12	18	-	1,59	1,59	2,73	4,09	-	
	7	7	12	24	-	1,40	1,40	2,40	4,80	-	
	7	7	14	14	-	1,67	1,67	3,33	3,33	-	
	7	7	14	18	-	1,52	1,52	3,04	3,92	-	
	7	7	14	24	-	1,35	1,35	2,69	4,61	-	
	7	7	18	18	-	1,40	1,40	3,60	3,60	-	
	7	9	9	9	-	2,00	2,50	2,50	2,50	-	
	7	9	9	12	-	1,89	2,43	2,43	3,25	-	
	7	9	9	14	-	1,79	2,31	2,31	3,59	-	
	7	9	9	18	-	1,63	2,09	2,09	4,19	-	
	7	9	9	24	-	1,43	1,84	1,84	4,89	-	
	7	9	12	12	-	1,75	2,25	3,00	3,00	-	
	7	9	12	14	-	1,67	2,14	2,86	3,33	-	
	7	9	12	18	-	1,52	1,96	2,61	3,91	-	
	7	9	12	24	-	1,35	1,73	2,31	4,61	-	
	7	9	14	14	-	1,59	2,05	3,18	3,18	-	
	7	9	14	18	-	1,46	1,88	2,92	3,74	-	
7	9	14	24	-	1,30	1,67	2,59	4,44	-		
7	9	18	18	-	1,35	1,73	3,46	3,46	-		
7	12	12	12	-	1,63	2,79	2,79	2,79	-		
7	12	12	14	-	1,56	2,67	2,67	3,10	-		
7	12	12	18	-	1,43	2,45	2,45	3,67	-		
7	12	14	14	-	1,49	2,55	2,98	2,98	-		
7	12	14	18	-	1,37	2,35	2,75	3,53	-		
7	14	14	14	-	1,42	2,86	2,86	2,86	-		
7	14	14	18	-	1,32	2,64	2,64	3,40	-		
9	9	9	9	-	2,50	2,50	2,50	2,50	-		
9	9	9	12	-	2,31	2,31	2,31	3,07	-		
9	9	9	14	-	2,20	2,20	2,20	3,40	-		
9	9	9	18	-	2,00	2,00	2,00	4,00	-		
9	9	9	24	-	1,76	1,76	1,76	4,72	-		
9	9	12	12	-	2,14	2,14	2,86	2,86	-		
9	9	12	14	-	2,05	2,05	2,73	3,17	-		
9	9	12	18	-	1,88	1,88	2,50	3,74	-		
9	9	12	24	-	1,67	1,67	2,22	4,44	-		
9	9	14	14	-	1,96	1,96	3,04	3,04	-		
	1:4										

AOHG36LBA5

1:4	9	9	14	18	-	1,80	1,80	2,80	3,60	-
	9	9	18	18	-	1,67	1,67	3,33	3,33	-
	9	12	12	12	-	1,99	2,67	2,67	2,67	-
	9	12	12	14	-	1,91	2,55	2,55	2,99	-
	9	12	12	18	-	1,76	2,35	2,35	3,54	-
	9	12	14	14	-	1,83	2,45	2,86	2,86	-
	9	12	14	18	-	1,70	2,26	2,64	3,40	-
	9	14	14	14	-	1,75	2,75	2,75	2,75	-
	12	12	12	12	-	2,50	2,50	2,50	2,50	-
	12	12	12	14	-	2,40	2,40	2,40	2,80	-
	12	12	12	18	-	2,22	2,22	2,22	3,34	-
	12	12	14	14	-	2,31	2,31	2,69	2,69	-
	12	14	14	14	-	2,23	2,59	2,59	2,59	-
	1:5	7	7	7	7	7	2,00	2,00	2,00	2,00
7		7	7	7	9	1,89	1,89	1,89	1,89	2,44
7		7	7	7	12	1,75	1,75	1,75	1,75	3,00
7		7	7	7	14	1,67	1,67	1,67	1,67	3,32
7		7	7	7	18	1,52	1,52	1,52	1,52	3,92
7		7	7	7	24	1,35	1,35	1,35	1,35	4,60
7		7	7	9	9	1,79	1,79	1,79	2,31	2,31
7		7	7	9	12	1,67	1,67	1,67	2,14	2,85
7		7	7	9	14	1,59	1,59	1,59	2,05	3,18
7		7	7	9	18	1,46	1,46	1,46	1,88	3,74
7		7	7	9	24	1,30	1,30	1,30	1,67	4,43
7		7	7	12	12	1,56	1,56	1,56	2,66	2,66
7		7	7	12	14	1,49	1,49	1,49	2,55	2,98
7		7	7	12	18	1,37	1,37	1,37	2,35	3,54
7		7	7	14	14	1,43	1,43	1,43	2,86	2,86
7		7	7	14	18	1,32	1,32	1,32	2,64	3,40
7		7	9	9	9	1,70	1,70	2,20	2,20	2,20
7		7	9	9	12	1,59	1,59	2,05	2,05	2,72
7		7	9	9	14	1,52	1,52	1,96	1,96	3,04
7		7	9	9	18	1,40	1,40	1,80	1,80	3,60
7		7	9	12	12	1,49	1,49	1,92	2,55	2,55
7		7	9	12	14	1,43	1,43	1,84	2,45	2,85
7		7	9	12	18	1,32	1,32	1,70	2,26	3,40
7		7	9	14	14	1,37	1,37	1,76	2,75	2,75
7		7	12	12	12	1,40	1,40	2,40	2,40	2,40
7		7	12	12	14	1,35	1,35	2,31	2,31	2,68
7		7	12	14	14	1,30	1,30	2,22	2,59	2,59
7		9	9	9	9	1,64	2,09	2,09	2,09	2,09
7		9	9	9	12	1,52	1,96	1,96	1,96	2,60
7		9	9	9	14	1,46	1,88	1,88	1,88	2,90
7		9	9	9	18	1,35	1,73	1,73	1,73	3,46
7		9	9	12	12	1,42	1,84	1,84	2,45	2,45
7		9	9	12	14	1,37	1,76	1,76	2,35	2,76
7		9	9	14	14	1,32	1,70	1,70	2,64	2,64
7	9	12	12	12	1,34	1,73	2,31	2,31	2,31	
7	9	12	12	14	1,30	1,67	2,22	2,22	2,59	
9	9	9	9	9	2,00	2,00	2,00	2,00	2,00	
9	9	9	9	12	1,88	1,88	1,88	1,88	2,48	
9	9	9	9	14	1,80	1,80	1,80	1,80	2,80	
9	9	9	9	18	1,67	1,67	1,67	1,67	3,32	
9	9	9	12	12	1,76	1,76	1,76	2,36	2,36	
9	9	9	12	14	1,70	1,70	1,70	2,26	2,64	
9	9	12	12	12	1,67	1,67	2,22	2,22	2,22	

Таблицы комбинаций Flexible Multi

Наружный блок		Комбинации					Холодопроизводительность внутренних блоков, кВт						
		Блок А	Блок Б	Блок В	Блок Г	Блок Д	Блок Е	Блок А	Блок Б	Блок В	Блок Г	Блок Д	Блок Е
АОHG45LBLA6	1:2	12	24	-	-	-	-	3,50	7,00	-	-	-	-
		14	24	-	-	-	-	4,00	7,00	-	-	-	-
		18	18	-	-	-	-	5,00	5,00	-	-	-	-
		18	24	-	-	-	-	5,00	7,00	-	-	-	-
	24	24	-	-	-	-	6,25	6,25	-	-	-	-	
	1:3	7	7	24	-	-	-	2,00	2,00	7,00	-	-	-
		7	9	18	-	-	-	2,00	2,50	5,00	-	-	-
		7	9	24	-	-	-	2,00	2,50	7,00	-	-	-
		7	12	18	-	-	-	2,00	3,50	5,00	-	-	-
		7	12	24	-	-	-	2,00	3,50	6,90	-	-	-
		7	14	14	-	-	-	2,00	4,00	4,00	-	-	-
		7	14	18	-	-	-	2,00	4,00	5,00	-	-	-
		7	14	24	-	-	-	1,94	3,89	6,67	-	-	-
		7	18	18	-	-	-	2,00	5,00	5,00	-	-	-
		7	18	24	-	-	-	1,79	4,59	6,12	-	-	-
		7	24	24	-	-	-	1,60	5,45	5,45	-	-	-
		9	9	18	-	-	-	2,50	2,50	5,00	-	-	-
		9	9	24	-	-	-	2,50	2,50	7,00	-	-	-
		9	12	14	-	-	-	2,50	3,50	4,00	-	-	-
		9	12	18	-	-	-	2,50	3,50	5,00	-	-	-
		9	12	24	-	-	-	2,50	3,33	6,67	-	-	-
		9	14	14	-	-	-	2,50	4,00	4,00	-	-	-
		9	14	18	-	-	-	2,50	4,00	5,00	-	-	-
		9	14	24	-	-	-	2,40	3,72	6,38	-	-	-
		9	18	18	-	-	-	2,50	5,00	5,00	-	-	-
		9	18	24	-	-	-	2,21	4,41	5,88	-	-	-
		9	24	24	-	-	-	1,98	5,26	5,26	-	-	-
		12	12	12	-	-	-	3,50	3,50	3,50	-	-	-
		12	12	14	-	-	-	3,50	3,50	4,00	-	-	-
		12	12	18	-	-	-	3,50	3,50	5,00	-	-	-
		12	12	24	-	-	-	3,13	3,13	6,24	-	-	-
		12	14	14	-	-	-	3,50	4,00	4,00	-	-	-
		12	14	18	-	-	-	3,50	4,00	5,00	-	-	-
		12	14	24	-	-	-	3,00	3,50	6,00	-	-	-
		12	18	18	-	-	-	3,12	4,69	4,69	-	-	-
		12	18	24	-	-	-	2,78	4,17	5,55	-	-	-
		12	24	24	-	-	-	2,50	5,00	5,00	-	-	-
		14	14	14	-	-	-	4,00	4,00	4,00	-	-	-
		14	14	18	-	-	-	3,80	3,80	4,90	-	-	-
		14	14	24	-	-	-	3,37	3,37	5,76	-	-	-
		14	18	18	-	-	-	3,50	4,50	4,50	-	-	-
	14	18	24	-	-	-	3,13	4,02	5,35	-	-	-	
	14	24	24	-	-	-	2,82	4,84	4,84	-	-	-	
	18	18	18	-	-	-	4,17	4,17	4,17	-	-	-	
	18	18	24	-	-	-	3,75	3,75	5,00	-	-	-	
	1:4	7	7	7	14	-	-	2,00	2,00	2,00	4,00	-	-
		7	7	7	18	-	-	2,00	2,00	2,00	5,00	-	-
		7	7	7	24	-	-	1,94	1,94	1,94	6,68	-	-
		7	7	9	12	-	-	2,00	2,00	2,50	3,50	-	-
		7	7	9	14	-	-	2,00	2,00	2,50	4,00	-	-
		7	7	9	18	-	-	2,00	2,00	2,50	5,00	-	-
		7	7	9	24	-	-	1,86	1,86	2,39	6,39	-	-
		7	7	12	12	-	-	2,00	2,00	3,50	3,50	-	-
		7	7	12	14	-	-	2,00	2,00	3,50	4,00	-	-
		7	7	12	18	-	-	2,00	2,00	3,50	5,00	-	-
		7	7	12	24	-	-	1,75	1,75	3,00	6,00	-	-
		7	7	14	14	-	-	2,00	2,00	4,00	4,00	-	-
		7	7	14	18	-	-	1,90	1,90	3,80	4,90	-	-
		7	7	14	24	-	-	1,68	1,68	3,37	5,77	-	-
		7	7	18	18	-	-	1,75	1,75	4,50	4,50	-	-
7		7	18	24	-	-	1,56	1,56	4,02	5,36	-	-	
7		7	24	24	-	-	1,41	1,41	4,84	4,84	-	-	
7		9	9	9	-	-	2,00	2,50	2,50	2,50	-	-	
7		9	9	12	-	-	2,00	2,50	2,50	3,50	-	-	
7		9	9	14	-	-	2,00	2,50	2,50	4,00	-	-	
7		9	9	18	-	-	2,00	2,50	2,50	5,00	-	-	
7		9	9	24	-	-	1,79	2,30	2,30	6,11	-	-	
7		9	12	12	-	-	2,00	2,50	3,50	3,50	-	-	
7		9	12	14	-	-	2,00	2,50	3,50	4,00	-	-	
7	9	12	18	-	-	1,90	2,45	3,26	4,89	-	-		
7	9	12	24	-	-	1,68	2,16	2,88	5,78	-	-		
7	9	14	14	-	-	2,00	2,50	4,00	4,00	-	-		

AOHG45LBLA6

1:4	7	9	14	18	-	-	1,82	2,34	3,65	4,69	-	-
	7	9	14	24	-	-	1,62	2,08	3,24	5,56	-	-
	7	9	18	18	-	-	1,68	2,16	4,33	4,33	-	-
	7	9	18	24	-	-	1,51	1,94	3,88	5,17	-	-
	7	12	12	12	-	-	1,90	3,50	3,50	3,50	-	-
	7	12	12	14	-	-	1,94	3,33	3,33	3,90	-	-
	7	12	12	18	-	-	1,79	3,06	3,06	4,59	-	-
	7	12	12	24	-	-	1,59	2,73	2,73	5,45	-	-
	7	12	14	14	-	-	1,87	3,19	3,72	3,72	-	-
	7	12	14	18	-	-	1,72	2,94	3,43	4,41	-	-
	7	12	14	24	-	-	1,54	2,63	3,07	5,26	-	-
	7	12	18	18	-	-	1,59	2,73	4,09	4,09	-	-
	7	12	18	24	-	-	1,43	2,46	3,69	4,92	-	-
	7	14	14	14	-	-	1,79	3,57	3,57	3,57	-	-
	7	14	14	18	-	-	1,65	3,30	3,30	4,25	-	-
	7	14	14	24	-	-	1,48	2,97	2,97	5,08	-	-
	7	14	18	18	-	-	1,53	3,07	3,95	3,95	-	-
	7	18	18	18	-	-	1,43	3,69	3,69	3,69	-	-
	9	9	9	9	-	-	2,50	2,50	2,50	2,50	-	-
	9	9	9	12	-	-	2,50	2,50	2,50	3,50	-	-
	9	9	9	14	-	-	2,50	2,50	2,50	4,00	-	-
	9	9	9	18	-	-	2,50	2,50	2,50	5,00	-	-
	9	9	9	24	-	-	2,21	2,21	2,21	5,87	-	-
	9	9	12	12	-	-	2,50	2,50	3,50	3,50	-	-
	9	9	12	14	-	-	2,50	2,50	3,50	4,00	-	-
	9	9	12	18	-	-	2,34	2,34	3,13	4,69	-	-
	9	9	12	24	-	-	2,08	2,08	2,78	5,56	-	-
	9	9	14	14	-	-	2,45	2,45	3,80	3,80	-	-
	9	9	14	18	-	-	2,25	2,25	3,50	4,50	-	-
	9	9	14	24	-	-	2,01	2,01	3,13	5,35	-	-
	9	9	18	18	-	-	2,08	2,08	4,17	4,17	-	-
	9	9	18	24	-	-	1,88	1,88	3,75	4,99	-	-
	9	12	12	12	-	-	2,51	3,33	3,33	3,33	-	-
	9	12	12	14	-	-	2,39	3,19	3,19	3,73	-	-
	9	12	12	18	-	-	2,21	2,94	2,94	4,41	-	-
	9	12	12	24	-	-	1,97	2,63	2,63	5,27	-	-
	9	12	14	14	-	-	2,30	3,06	3,57	3,57	-	-
	9	12	14	18	-	-	2,12	2,83	3,30	4,25	-	-
	9	12	14	24	-	-	1,91	2,54	2,97	5,08	-	-
	9	12	18	18	-	-	1,97	2,63	3,95	3,95	-	-
	9	14	14	14	-	-	2,21	3,43	3,43	3,43	-	-
	9	14	14	18	-	-	2,05	3,18	3,18	4,09	-	-
	9	14	14	24	-	-	1,84	2,87	2,87	4,92	-	-
	9	14	18	18	-	-	1,91	2,97	3,81	3,81	-	-
	12	12	12	12	-	-	3,13	3,13	3,13	3,13	-	-
	12	12	12	14	-	-	3,00	3,00	3,00	3,50	-	-
	12	12	12	18	-	-	2,78	2,78	2,78	4,16	-	-
	12	12	12	24	-	-	2,50	2,50	2,50	5,00	-	-
12	12	14	14	-	-	2,88	2,88	3,37	3,37	-	-	
12	12	14	18	-	-	2,68	2,68	3,13	4,01	-	-	
12	12	14	24	-	-	2,42	2,42	2,82	4,84	-	-	
12	12	18	18	-	-	2,50	2,50	3,75	3,75	-	-	
12	14	14	14	-	-	2,78	3,24	3,24	3,24	-	-	
12	14	14	18	-	-	2,59	3,02	3,02	3,87	-	-	
12	14	18	18	-	-	2,42	2,82	3,63	3,63	-	-	
1:5	7	7	7	7	7	-	2,00	2,00	2,00	2,00	2,00	-
	7	7	7	7	9	-	2,00	2,00	2,00	2,00	2,50	-
	7	7	7	7	12	-	2,00	2,00	2,00	2,00	3,50	-
	7	7	7	7	14	-	2,00	2,00	2,00	2,00	4,00	-
	7	7	7	7	18	-	1,90	1,90	1,90	1,90	4,90	-
	7	7	7	7	24	-	1,68	1,68	1,68	1,68	5,78	-
	7	7	7	9	9	-	2,00	2,00	2,00	2,50	2,50	-
	7	7	7	9	12	-	2,00	2,00	2,00	2,50	3,50	-
	7	7	7	9	14	-	2,00	2,00	2,00	2,50	4,00	-
	7	7	7	9	18	-	1,82	1,82	1,82	2,34	4,70	-
	7	7	7	9	24	-	1,62	1,62	1,62	2,08	5,56	-
	7	7	7	12	12	-	1,94	1,94	1,94	3,34	3,34	-
	7	7	7	12	14	-	1,86	1,86	1,86	3,19	3,73	-
	7	7	7	12	18	-	1,72	1,72	1,72	2,94	4,40	-
	7	7	7	12	24	-	1,54	1,54	1,54	2,63	5,25	-
	7	7	7	14	14	-	1,79	1,79	1,79	3,57	3,57	-
	7	7	7	14	18	-	1,65	1,65	1,65	3,30	4,25	-
	7	7	7	14	24	-	1,48	1,48	1,48	2,97	5,09	-
	7	7	7	18	18	-	1,54	1,54	1,54	3,94	3,94	-
	7	7	9	9	9	-	2,00	2,00	2,50	2,50	2,50	-
7	7	9	9	12	-	2,00	2,00	2,50	2,50	3,50	-	
7	7	9	9	14	-	1,90	1,90	2,45	2,45	3,80	-	
7	7	9	9	18	-	1,75	1,75	2,25	2,25	4,50	-	

FLEXIBLE MULTI

Таблицы комбинаций Flexible Multi

АОHG45LBLA6	1:5	7	7	9	9	24	-	1,56	1,56	2,01	2,01	5,36	-
		7	7	9	12	12	-	1,86	1,86	2,40	3,19	3,19	-
		7	7	9	12	14	-	1,79	1,79	2,30	3,06	3,56	-
		7	7	9	12	18	-	1,65	1,65	2,12	2,83	4,25	-
		7	7	9	12	24	-	1,48	1,48	1,91	2,54	5,09	-
		7	7	9	14	14	-	1,72	1,72	2,20	3,43	3,43	-
		7	7	9	14	18	-	1,59	1,59	2,05	3,18	4,09	-
		7	7	9	14	24	-	1,43	1,43	1,84	2,87	4,93	-
		7	7	9	18	18	-	1,48	1,48	1,92	3,81	3,81	-
		7	7	12	12	12	-	1,75	1,75	3,00	3,00	3,00	-
		7	7	12	12	14	-	1,68	1,68	2,88	2,88	3,38	-
		7	7	12	12	18	-	1,56	1,56	2,68	2,68	4,02	-
		7	7	12	12	24	-	1,41	1,41	2,42	2,42	4,84	-
		7	7	12	14	14	-	1,62	1,62	2,78	3,24	3,24	-
		7	7	12	14	18	-	1,51	1,51	2,59	3,02	3,87	-
		7	7	12	18	18	-	1,41	1,41	2,42	3,63	3,63	-
		7	7	14	14	14	-	1,56	1,56	3,13	3,13	3,13	-
		7	7	14	14	18	-	1,46	1,46	2,92	2,92	3,74	-
		7	9	9	9	9	-	2,00	2,50	2,50	2,50	2,50	-
		7	9	9	9	12	-	1,90	2,45	2,45	2,45	3,25	-
		7	9	9	9	14	-	1,82	2,34	2,34	2,34	3,66	-
		7	9	9	9	18	-	1,68	2,16	2,16	2,16	4,34	-
		7	9	9	9	24	-	1,51	1,94	1,94	1,94	5,17	-
		7	9	9	12	12	-	1,78	2,30	2,30	3,06	3,06	-
		7	9	9	12	14	-	1,72	2,21	2,21	2,94	3,42	-
		7	9	9	12	18	-	1,59	2,05	2,05	2,73	4,08	-
		7	9	9	12	24	-	1,43	1,84	1,84	2,46	4,93	-
		7	9	9	14	14	-	1,66	2,12	2,12	3,30	3,30	-
		7	9	9	14	18	-	1,54	1,97	1,97	3,07	3,95	-
		7	9	9	18	18	-	1,44	1,84	1,84	3,69	3,69	-
		7	9	12	12	12	-	1,69	2,17	2,88	2,88	2,88	-
		7	9	12	12	14	-	1,62	2,08	2,78	2,78	3,24	-
		7	9	12	12	18	-	1,51	1,94	2,59	2,59	3,87	-
		7	9	12	14	14	-	1,55	2,01	2,68	3,13	3,13	-
		7	9	12	14	18	-	1,46	1,88	2,50	2,92	3,74	-
		7	9	14	14	14	-	1,50	1,94	3,02	3,02	3,02	-
		7	9	14	14	18	-	1,41	1,81	2,82	2,82	3,64	-
		7	12	12	12	12	-	1,58	2,73	2,73	2,73	2,73	-
		7	12	12	12	14	-	1,54	2,63	2,63	2,63	3,07	-
		7	12	12	12	18	-	1,43	2,46	2,46	2,46	3,69	-
		7	12	12	14	14	-	1,48	2,54	2,54	2,97	2,97	-
		7	12	14	14	14	-	1,43	2,46	2,87	2,87	2,87	-
		9	9	9	9	9	-	2,50	2,50	2,50	2,50	2,50	-
		9	9	9	9	12	-	2,34	2,34	2,34	2,34	3,14	-
		9	9	9	9	14	-	2,25	2,25	2,25	2,25	3,50	-
		9	9	9	9	18	-	2,08	2,08	2,08	2,08	4,18	-
		9	9	9	9	24	-	1,88	1,88	1,88	1,88	4,98	-
		9	9	9	12	12	-	2,21	2,21	2,21	2,94	2,94	-
9	9	9	12	14	-	2,12	2,12	2,12	2,83	3,31	-		
9	9	9	12	18	-	1,97	1,97	1,97	2,63	3,96	-		
9	9	9	14	14	-	2,05	2,05	2,05	3,18	3,18	-		
9	9	9	14	18	-	1,91	1,91	1,91	2,97	3,80	-		
9	9	12	12	12	-	2,08	2,08	2,78	2,78	2,78	-		
9	9	12	12	14	-	2,01	2,01	2,68	2,68	3,12	-		
9	9	12	12	18	-	1,88	1,88	2,50	2,50	3,74	-		
9	9	12	14	14	-	1,94	1,94	2,58	3,02	3,02	-		
9	9	12	14	18	-	1,81	1,81	2,42	2,82	3,64	-		
9	9	14	14	14	-	1,87	1,87	2,92	2,92	2,92	-		
9	12	12	12	12	-	1,98	2,63	2,63	2,63	2,63	-		
9	12	12	12	14	-	1,91	2,54	2,54	2,54	2,97	-		
9	12	12	14	14	-	1,84	2,46	2,46	2,87	2,87	-		
12	12	12	12	12	-	2,50	2,50	2,50	2,50	2,50	-		
12	12	12	12	14	-	2,42	2,42	2,42	2,42	2,82	-		
7	7	7	7	7	7	7	2,00	2,00	2,00	2,00	2,00	2,00	
7	7	7	7	7	7	9	2,00	2,00	2,00	2,00	2,00	2,50	
7	7	7	7	7	7	12	1,86	1,86	1,86	1,86	1,86	3,20	
7	7	7	7	7	7	14	1,79	1,79	1,79	1,79	1,79	3,55	
7	7	7	7	7	7	18	1,65	1,65	1,65	1,65	1,65	4,25	
7	7	7	7	7	7	24	1,48	1,48	1,48	1,48	1,48	5,10	
7	7	7	7	7	9	9	1,90	1,90	1,90	1,90	2,45	2,45	
7	7	7	7	7	9	12	1,79	1,79	1,79	1,79	2,29	3,05	
7	7	7	7	7	9	14	1,72	1,72	1,72	1,72	2,20	3,42	
7	7	7	7	7	9	18	1,59	1,59	1,59	1,59	2,05	4,09	
7	7	7	7	7	9	24	1,43	1,43	1,43	1,43	1,85	4,93	
7	7	7	7	7	12	12	1,68	1,68	1,68	1,68	2,89	2,89	

АОHG45LBLA6	1:6	7	7	7	7	12	14	1,62	1,62	1,62	1,62	2,78	3,24
		7	7	7	7	12	18	1,51	1,51	1,51	1,51	2,59	3,87
		7	7	7	7	14	14	1,56	1,56	1,56	1,56	3,13	3,13
		7	7	7	7	14	18	1,46	1,46	1,46	1,46	2,92	3,74
		7	7	7	9	9	9	1,82	1,82	1,82	2,34	2,34	2,34
		7	7	7	9	9	12	1,72	1,72	1,72	2,21	2,21	2,92
		7	7	7	9	9	14	1,65	1,65	1,65	2,12	2,12	3,31
		7	7	7	9	9	18	1,54	1,54	1,54	1,97	1,97	3,94
		7	7	7	9	12	12	1,62	1,62	1,62	2,08	2,78	2,78
		7	7	7	9	12	14	1,56	1,56	1,56	2,01	2,68	3,13
		7	7	7	9	12	18	1,46	1,46	1,46	1,88	2,50	3,74
		7	7	7	9	14	14	1,51	1,51	1,51	1,93	3,02	3,02
		7	7	7	12	12	12	1,54	1,54	1,54	2,63	2,63	2,63
		7	7	7	12	12	14	1,48	1,48	1,48	2,54	2,54	2,98
		7	7	7	12	14	14	1,43	1,43	1,43	2,47	2,87	2,87
		7	7	9	9	9	9	1,75	1,75	2,25	2,25	2,25	2,25
		7	7	9	9	9	12	1,65	1,65	2,12	2,12	2,12	2,84
		7	7	9	9	9	14	1,59	1,59	2,05	2,05	2,05	3,17
		7	7	9	9	9	18	1,48	1,48	1,91	1,91	1,91	3,81
		7	7	9	9	12	12	1,56	1,56	2,01	2,01	2,68	2,68
		7	7	9	9	12	14	1,51	1,51	1,94	1,94	2,59	3,01
		7	7	9	9	12	18	1,41	1,41	1,81	1,81	2,42	3,64
		7	7	9	9	14	14	1,46	1,46	1,88	1,88	2,91	2,91
		7	7	9	12	12	12	1,48	1,48	1,92	2,54	2,54	2,54
		7	7	9	12	12	14	1,43	1,43	1,85	2,46	2,46	2,87
		7	7	12	12	12	12	1,41	1,41	2,42	2,42	2,42	2,42
		7	9	9	9	9	9	1,70	2,16	2,16	2,16	2,16	2,16
		7	9	9	9	9	12	1,59	2,05	2,05	2,05	2,05	2,71
		7	9	9	9	9	14	1,54	1,97	1,97	1,97	1,97	3,08
		7	9	9	9	12	12	1,50	1,94	1,94	1,94	2,59	2,59
7	9	9	9	12	14	1,46	1,88	1,88	1,88	2,50	2,90		
7	9	9	12	12	12	1,44	1,84	1,84	2,46	2,46	2,46		
9	9	9	9	9	9	2,08	2,08	2,08	2,08	2,08	2,08		
9	9	9	9	9	12	1,97	1,97	1,97	1,97	1,97	2,65		
9	9	9	9	12	12	1,88	1,88	1,88	1,88	2,49	2,49		

Наружный блок		Комбинации								Холодопроизводительность внутренних блоков, кВт								Аксессуары
		Блок А	Блок Б	Блок В	Блок Г	Блок Д	Блок Е	Блок Ж	Блок З	Блок А	Блок Б	Блок В	Блок Г	Блок Д	Блок Е	Блок Ж	Блок З	
АОHG45LBT8	1:2	18	24	-	-	-	-	-	-	5,27	7,03	-	-	-	-	-	-	UTP-PY02A
		24	24	-	-	-	-	-	-	7,03	7,03	-	-	-	-	-	-	
	1:3	7	9	24	-	-	-	-	-	2,05	2,64	7,03	-	-	-	-	-	UTP-PY03A
		7	12	24	-	-	-	-	-	2,05	3,52	7,03	-	-	-	-	-	
		7	14	18	-	-	-	-	-	2,05	4,10	5,27	-	-	-	-	-	
		7	14	24	-	-	-	-	-	2,05	4,10	7,03	-	-	-	-	-	
		7	18	18	-	-	-	-	-	2,05	5,27	5,27	-	-	-	-	-	
		7	18	24	-	-	-	-	-	2,05	5,27	7,03	-	-	-	-	-	
		7	24	24	-	-	-	-	-	1,93	6,64	6,64	-	-	-	-	-	
		9	9	24	-	-	-	-	-	2,64	2,64	7,03	-	-	-	-	-	
		9	12	18	-	-	-	-	-	2,64	3,52	5,27	-	-	-	-	-	
		9	12	24	-	-	-	-	-	2,64	3,52	7,03	-	-	-	-	-	
		9	14	18	-	-	-	-	-	2,64	4,10	5,27	-	-	-	-	-	
		9	14	24	-	-	-	-	-	2,64	4,10	7,03	-	-	-	-	-	
		9	18	18	-	-	-	-	-	2,64	5,27	5,27	-	-	-	-	-	
		9	18	24	-	-	-	-	-	2,64	5,27	7,03	-	-	-	-	-	
		9	24	24	-	-	-	-	-	2,46	6,54	6,54	-	-	-	-	-	
		12	12	18	-	-	-	-	-	3,52	3,52	5,27	-	-	-	-	-	
		12	12	24	-	-	-	-	-	3,52	3,52	7,03	-	-	-	-	-	
		12	14	14	-	-	-	-	-	3,52	4,10	4,10	-	-	-	-	-	
		12	14	18	-	-	-	-	-	3,52	4,10	5,27	-	-	-	-	-	
		12	14	24	-	-	-	-	-	3,52	4,10	7,03	-	-	-	-	-	
		12	18	18	-	-	-	-	-	3,52	5,27	5,27	-	-	-	-	-	
		12	18	24	-	-	-	-	-	3,35	5,01	6,68	-	-	-	-	-	
		12	24	24	-	-	-	-	-	3,09	6,18	6,18	-	-	-	-	-	
		14	14	14	-	-	-	-	-	4,10	4,10	4,10	-	-	-	-	-	
		14	14	18	-	-	-	-	-	4,10	4,10	5,27	-	-	-	-	-	
		14	14	24	-	-	-	-	-	4,10	4,10	7,03	-	-	-	-	-	
		14	18	18	-	-	-	-	-	4,10	5,27	5,27	-	-	-	-	-	
		14	18	24	-	-	-	-	-	3,84	4,94	6,59	-	-	-	-	-	
14	24	24	-	-	-	-	-	3,54	6,07	6,07	-	-	-	-	-			
18	18	18	-	-	-	-	-	5,01	5,01	5,01	-	-	-	-	-			
18	18	24	-	-	-	-	-	4,63	4,63	6,18	-	-	-	-	-			

Таблицы комбинаций Flexible Multi

Наружный блок	Комбинации								Холодопроизводительность внутренних блоков, кВт								Аксессуары	
	Блок А	Блок Б	Блок В	Блок Г	Блок Д	Блок Е	Блок Ж	Блок З	Блок А	Блок Б	Блок В	Блок Г	Блок Д	Блок Е	Блок Ж	Блок З		
АОHG45LBT8	1:4	7	7	7	18	-	-	-	-	2,05	2,05	2,05	5,27	-	-	-	-	УТР-PU02A (2 шт.) + УТР-SX248A
		7	7	7	24	-	-	-	-	2,05	2,05	2,05	7,03	-	-	-	-	
		7	7	9	18	-	-	-	-	2,05	2,05	2,64	5,27	-	-	-	-	
		7	7	9	24	-	-	-	-	2,05	2,05	2,64	7,03	-	-	-	-	
		7	7	12	14	-	-	-	-	2,05	2,05	3,52	4,10	-	-	-	-	
		7	7	12	18	-	-	-	-	2,05	2,05	3,52	5,27	-	-	-	-	
		7	7	12	24	-	-	-	-	2,05	2,05	3,52	7,03	-	-	-	-	
		7	7	14	14	-	-	-	-	2,05	2,05	4,10	4,10	-	-	-	-	
		7	7	14	18	-	-	-	-	2,05	2,05	4,10	5,27	-	-	-	-	
		7	7	14	24	-	-	-	-	2,05	2,05	4,10	7,03	-	-	-	-	
		7	7	18	18	-	-	-	-	2,05	2,05	5,27	5,27	-	-	-	-	
		7	7	18	24	-	-	-	-	1,92	1,92	4,94	6,59	-	-	-	-	
		7	7	24	24	-	-	-	-	1,77	1,77	6,07	6,07	-	-	-	-	
		7	9	9	14	-	-	-	-	2,05	2,64	2,64	4,10	-	-	-	-	
		7	9	9	18	-	-	-	-	2,05	2,64	2,64	5,27	-	-	-	-	
		7	9	9	24	-	-	-	-	2,05	2,64	2,64	7,03	-	-	-	-	
		7	9	12	12	-	-	-	-	2,05	2,64	3,52	3,52	-	-	-	-	
		7	9	12	14	-	-	-	-	2,05	2,64	3,52	4,10	-	-	-	-	
		7	9	12	18	-	-	-	-	2,05	2,64	3,52	5,27	-	-	-	-	
		7	9	12	24	-	-	-	-	2,05	2,64	3,52	7,03	-	-	-	-	
		7	9	14	18	-	-	-	-	2,05	2,64	4,10	5,27	-	-	-	-	
		7	9	14	24	-	-	-	-	1,95	2,51	3,90	6,68	-	-	-	-	
		7	9	18	18	-	-	-	-	2,05	2,64	5,27	5,27	-	-	-	-	
		7	9	18	24	-	-	-	-	1,84	2,36	4,72	6,29	-	-	-	-	
		7	12	12	12	-	-	-	-	2,05	3,52	3,52	3,52	-	-	-	-	
		7	12	12	14	-	-	-	-	2,05	3,52	3,52	4,10	-	-	-	-	
		7	12	12	18	-	-	-	-	2,05	3,52	3,52	5,27	-	-	-	-	
		7	12	12	24	-	-	-	-	1,93	3,32	3,32	6,63	-	-	-	-	
		7	12	14	14	-	-	-	-	2,05	3,52	4,10	4,10	-	-	-	-	
		7	12	14	18	-	-	-	-	2,05	3,52	4,10	5,27	-	-	-	-	
		7	12	14	24	-	-	-	-	1,91	3,28	3,82	6,54	-	-	-	-	
		7	12	18	18	-	-	-	-	1,93	3,32	4,97	4,97	-	-	-	-	
		7	12	18	24	-	-	-	-	1,79	3,07	4,59	6,12	-	-	-	-	
		7	14	14	14	-	-	-	-	2,05	4,10	4,10	4,10	-	-	-	-	
		7	14	14	18	-	-	-	-	1,96	3,93	3,93	5,05	-	-	-	-	
		7	14	14	24	-	-	-	-	1,82	3,64	3,64	6,24	-	-	-	-	
		7	14	18	18	-	-	-	-	1,91	3,82	4,91	4,91	-	-	-	-	
		7	18	18	18	-	-	-	-	1,79	4,59	4,59	4,59	-	-	-	-	
		9	9	9	12	-	-	-	-	2,64	2,64	2,64	3,52	-	-	-	-	
		9	9	9	14	-	-	-	-	2,64	2,64	2,64	4,10	-	-	-	-	
		9	9	9	18	-	-	-	-	2,64	2,64	2,64	5,27	-	-	-	-	
		9	9	9	24	-	-	-	-	2,64	2,64	2,64	7,03	-	-	-	-	
		9	9	12	12	-	-	-	-	2,64	2,64	3,52	3,52	-	-	-	-	
		9	9	12	14	-	-	-	-	2,64	2,64	3,52	4,10	-	-	-	-	
		9	9	12	18	-	-	-	-	2,64	2,64	3,52	5,27	-	-	-	-	
		9	9	12	24	-	-	-	-	2,51	2,51	3,35	6,68	-	-	-	-	
		9	9	14	14	-	-	-	-	2,64	2,64	4,10	4,10	-	-	-	-	
		9	9	14	18	-	-	-	-	2,64	2,64	4,10	5,27	-	-	-	-	
		9	9	14	24	-	-	-	-	2,47	2,47	3,84	6,59	-	-	-	-	
		9	9	18	18	-	-	-	-	2,51	2,51	5,01	5,01	-	-	-	-	
9	9	18	24	-	-	-	-	2,32	2,32	4,63	6,18	-	-	-	-			
9	12	12	12	-	-	-	-	2,64	3,52	3,52	3,52	-	-	-	-			
9	12	12	14	-	-	-	-	2,64	3,52	3,52	4,10	-	-	-	-			
9	12	12	18	-	-	-	-	2,64	3,52	3,52	5,27	-	-	-	-			
9	12	12	24	-	-	-	-	2,46	3,28	3,28	6,54	-	-	-	-			
9	12	14	14	-	-	-	-	2,64	3,52	4,10	4,10	-	-	-	-			
9	12	14	18	-	-	-	-	2,53	3,37	3,93	5,05	-	-	-	-			
9	12	14	24	-	-	-	-	2,34	3,12	3,64	6,23	-	-	-	-			
9	12	18	18	-	-	-	-	2,46	3,28	4,90	4,90	-	-	-	-			
9	14	14	14	-	-	-	-	2,64	4,10	4,10	4,10	-	-	-	-			
9	14	14	18	-	-	-	-	2,49	3,87	3,87	4,97	-	-	-	-			

Наружный блок	Комбинации								Холодопроизводительность внутренних блоков, кВт								Аксессуары	
	Блок А	Блок Б	Блок В	Блок Г	Блок Д	Блок Е	Блок Ж	Блок З	Блок А	Блок Б	Блок В	Блок Г	Блок Д	Блок Е	Блок Ж	Блок З		
АОHG45LBT8	1:4	9	14	14	24	-	-	-	-	2,30	3,57	3,57	6,12	-	-	-	-	UTP-PY02A (2 шт.) + UTP-SX248A
		9	14	18	18	-	-	-	-	2,34	3,64	4,67	4,67	-	-	-	-	
		12	12	12	12	-	-	-	-	3,52	3,52	3,52	3,52	-	-	-	-	
		12	12	12	14	-	-	-	-	3,52	3,52	3,52	4,10	-	-	-	-	
		12	12	12	18	-	-	-	-	3,35	3,35	3,35	5,01	-	-	-	-	
		12	12	12	24	-	-	-	-	3,09	3,09	3,09	6,18	-	-	-	-	
		12	12	14	14	-	-	-	-	3,52	3,52	4,10	4,10	-	-	-	-	
		12	12	14	18	-	-	-	-	3,30	3,30	3,84	4,94	-	-	-	-	
		12	12	14	24	-	-	-	-	3,04	3,04	3,54	6,07	-	-	-	-	
		12	12	18	18	-	-	-	-	3,09	3,09	4,63	4,63	-	-	-	-	
		12	14	14	14	-	-	-	-	3,35	3,90	3,90	3,90	-	-	-	-	
		12	14	14	18	-	-	-	-	3,15	3,67	3,67	4,72	-	-	-	-	
		12	14	18	18	-	-	-	-	3,04	3,54	4,55	4,55	-	-	-	-	
	14	14	14	14	-	-	-	-	3,84	3,84	3,84	3,84	-	-	-	-		
	14	14	14	18	-	-	-	-	3,60	3,60	3,60	4,63	-	-	-	-		
	1:5	7	7	7	7	12	-	-	-	2,05	2,05	2,05	2,05	3,52	-	-	-	
		7	7	7	7	14	-	-	-	2,05	2,05	2,05	2,05	4,10	-	-	-	
		7	7	7	7	18	-	-	-	2,05	2,05	2,05	2,05	5,27	-	-	-	
		7	7	7	7	24	-	-	-	2,05	2,05	2,05	2,05	7,03	-	-	-	
		7	7	7	9	9	-	-	-	2,05	2,05	2,05	2,64	2,64	-	-	-	
		7	7	7	9	12	-	-	-	2,05	2,05	2,05	2,64	3,52	-	-	-	
		7	7	7	9	14	-	-	-	2,05	2,05	2,05	2,64	4,10	-	-	-	
		7	7	7	9	18	-	-	-	2,05	2,05	2,05	2,64	5,27	-	-	-	
		7	7	7	9	24	-	-	-	1,95	1,95	1,95	2,51	6,68	-	-	-	
		7	7	7	12	12	-	-	-	2,05	2,05	2,05	3,52	3,52	-	-	-	
		7	7	7	12	14	-	-	-	2,05	2,05	2,05	3,52	4,10	-	-	-	
7		7	7	12	18	-	-	-	2,05	2,05	2,05	3,52	5,27	-	-	-		
7		7	7	12	24	-	-	-	1,91	1,91	1,91	3,28	6,54	-	-	-		
7		7	7	14	14	-	-	-	2,05	2,05	2,05	4,10	4,10	-	-	-		
7		7	7	14	18	-	-	-	1,96	1,96	1,96	3,93	5,05	-	-	-		
7		7	7	14	24	-	-	-	1,82	1,82	1,82	3,64	6,24	-	-	-		
7		7	7	18	18	-	-	-	1,91	1,91	1,91	4,91	4,91	-	-	-		
7		7	9	9	9	-	-	-	2,05	2,05	2,64	2,64	2,64	-	-	-		
7		7	9	9	12	-	-	-	2,05	2,05	2,64	2,64	3,52	-	-	-		
7		7	9	9	14	-	-	-	2,05	2,05	2,64	2,64	4,10	-	-	-		
7		7	9	9	18	-	-	-	2,05	2,05	2,64	2,64	5,27	-	-	-		
7		7	9	9	24	-	-	-	1,92	1,92	2,47	2,47	6,59	-	-	-		
7		7	9	12	12	-	-	-	2,05	2,05	2,64	3,52	3,52	-	-	-		
7		7	9	12	14	-	-	-	2,05	2,05	2,64	3,52	4,10	-	-	-		
7		7	9	12	18	-	-	-	1,96	1,96	2,53	3,37	5,05	-	-	-		
7		7	9	12	24	-	-	-	1,82	1,82	2,34	3,12	6,23	-	-	-		
7		7	9	14	14	-	-	-	2,05	2,05	2,64	4,10	4,10	-	-	-		
7		7	9	14	18	-	-	-	1,93	1,93	2,49	3,87	4,97	-	-	-		
7		7	9	14	24	-	-	-	1,79	1,79	2,30	3,57	6,12	-	-	-		
7		7	9	18	18	-	-	-	1,82	1,82	2,34	4,67	4,67	-	-	-		
7		7	12	12	12	-	-	-	2,05	2,05	3,52	3,52	3,52	-	-	-		
7		7	12	12	14	-	-	-	2,05	2,05	3,52	3,52	4,10	-	-	-		
7		7	12	12	18	-	-	-	2,35	2,35	3,90	3,90	5,38	-	-	-		
7	7	12	12	24	-	-	-	1,77	1,77	3,04	3,04	6,07	-	-	-			
7	7	12	14	14	-	-	-	1,95	1,95	3,35	3,90	3,90	-	-	-			
7	7	12	14	18	-	-	-	1,84	1,84	3,15	3,67	4,72	-	-	-			
7	7	12	18	18	-	-	-	1,77	1,77	3,04	4,55	4,55	-	-	-			
7	7	14	14	14	-	-	-	1,92	1,92	3,84	3,84	3,84	-	-	-			
7	7	14	14	18	-	-	-	1,80	1,80	3,60	3,60	4,63	-	-	-			
7	9	9	9	9	-	-	-	2,05	2,64	2,64	2,64	2,64	-	-	-			
7	9	9	9	12	-	-	-	2,05	2,64	2,64	2,64	3,52	-	-	-			
7	9	9	9	14	-	-	-	2,05	2,64	2,64	2,64	4,10	-	-	-			
7	9	9	9	18	-	-	-	2,05	2,64	2,64	2,64	5,27	-	-	-			
7	9	9	9	24	-	-	-	1,83	2,36	2,36	2,36	6,29	-	-	-			
7	9	9	12	12	-	-	-	2,05	2,64	2,64	3,52	3,52	-	-	-			
7	9	9	12	14	-	-	-	2,05	2,64	2,64	3,52	4,10	-	-	-			

Таблицы комбинаций Flexible Multi

Наружный блок	Комбинации								Холодопроизводительность внутренних блоков, кВт								Аксессуары		
	Блок А	Блок Б	Блок В	Блок Г	Блок Д	Блок Е	Блок Ж	Блок З	Блок А	Блок Б	Блок В	Блок Г	Блок Д	Блок Е	Блок Ж	Блок З			
АОHG45LBТ8	1:5	7	9	9	12	18	-	-	-	1,93	2,49	2,49	3,32	4,97	-	-	-	УТР-РУ02А + УТР-РУ03А + УТР-SX248А	
		7	9	9	12	24	-	-	-	1,79	2,30	2,30	3,07	6,12	-	-	-		
		7	9	9	14	14	-	-	-	1,96	2,53	2,53	3,93	3,93	-	-	-		
		7	9	9	14	18	-	-	-	1,91	2,46	2,46	3,82	4,90	-	-	-		
		7	9	9	18	18	-	-	-	1,79	2,30	2,30	4,59	4,59	-	-	-		
		7	9	12	12	12	-	-	-	2,05	2,64	3,52	3,52	3,52	-	-	-		
		7	9	12	12	14	-	-	-	1,95	2,51	3,35	3,35	3,90	-	-	-		
		7	9	12	12	18	-	-	-	1,83	2,36	3,15	3,15	4,72	-	-	-		
		7	9	12	14	14	-	-	-	1,92	2,47	3,30	3,84	3,84	-	-	-		
		7	9	12	14	18	-	-	-	1,80	2,32	3,09	3,60	4,63	-	-	-		
		7	9	14	14	14	-	-	-	1,84	2,36	3,67	3,67	3,67	-	-	-		
		7	9	14	14	18	-	-	-	1,77	2,28	3,54	3,54	4,55	-	-	-		
		7	12	12	12	12	-	-	-	1,93	3,32	3,32	3,32	3,32	-	-	-		
		7	12	12	12	14	-	-	-	1,91	3,28	3,28	3,28	3,82	-	-	-		
		7	12	12	12	18	-	-	-	1,79	3,07	3,07	3,07	4,59	-	-	-		
		7	12	12	14	14	-	-	-	1,82	3,12	3,12	3,64	3,64	-	-	-		
		7	12	14	14	14	-	-	-	1,79	3,07	3,57	3,57	3,57	-	-	-		
		9	9	9	9	9	-	-	-	2,64	2,64	2,64	2,64	2,64	-	-	-		
		9	9	9	9	12	-	-	-	2,64	2,64	2,64	2,64	3,52	-	-	-		
		9	9	9	9	14	-	-	-	2,64	2,64	2,64	2,64	4,10	-	-	-		
	9	9	9	9	18	-	-	-	2,51	2,51	2,51	2,51	5,01	-	-	-			
	9	9	9	9	24	-	-	-	2,32	2,32	2,32	2,32	6,18	-	-	-			
	9	9	9	12	12	-	-	-	2,64	2,64	2,64	3,52	3,52	-	-	-			
	9	9	9	12	14	-	-	-	2,53	2,53	2,53	3,37	3,93	-	-	-			
	9	9	9	12	18	-	-	-	2,46	2,46	2,46	3,28	4,90	-	-	-			
	9	9	9	14	14	-	-	-	2,49	2,49	2,49	3,87	3,87	-	-	-			
	9	9	9	14	18	-	-	-	2,34	2,34	2,34	3,64	4,67	-	-	-			
	9	9	12	12	12	-	-	-	2,51	2,51	3,34	3,34	3,34	-	-	-			
	9	9	12	12	14	-	-	-	2,47	2,47	3,30	3,30	3,84	-	-	-			
	9	9	12	12	18	-	-	-	2,32	2,32	3,09	3,09	4,63	-	-	-			
	9	9	12	14	14	-	-	-	2,36	2,36	3,15	3,67	3,67	-	-	-			
	9	9	12	14	18	-	-	-	2,28	2,28	3,04	3,54	4,55	-	-	-			
	9	9	14	14	14	-	-	-	2,32	2,32	3,60	3,60	3,60	-	-	-			
	9	12	12	12	12	-	-	-	2,46	3,27	3,27	3,27	3,27	-	-	-			
	9	12	12	12	14	-	-	-	2,34	3,12	3,12	3,12	3,63	-	-	-			
	9	12	12	14	14	-	-	-	2,30	3,07	3,07	3,57	3,57	-	-	-			
	12	12	12	12	12	-	-	-	3,09	3,09	3,09	3,09	3,09	-	-	-			
	12	12	12	12	14	-	-	-	3,04	3,04	3,04	3,04	3,54	-	-	-			
	1:6	7	7	7	7	7	7	-	-	2,05	2,05	2,05	2,05	2,05	2,05	2,05	-		УТР-РУ03А (2 шт.) + УТР-SX248А
		7	7	7	7	7	9	-	-	2,05	2,05	2,05	2,05	2,05	2,05	2,64	-		
7		7	7	7	7	12	-	-	2,05	2,05	2,05	2,05	2,05	3,52	-	-			
7		7	7	7	7	14	-	-	2,05	2,05	2,05	2,05	2,05	4,10	-	-			
7		7	7	7	7	18	-	-	1,96	1,96	1,96	1,96	1,96	5,05	-	-			
7		7	7	7	7	24	-	-	1,82	1,82	1,82	1,82	1,82	6,24	-	-			
7		7	7	7	9	9	-	-	2,05	2,05	2,05	2,05	2,64	2,64	-	-			
7		7	7	7	9	12	-	-	2,05	2,05	2,05	2,05	2,64	3,52	-	-			
7		7	7	7	9	14	-	-	2,05	2,05	2,05	2,05	2,64	4,10	-	-			
7		7	7	7	9	18	-	-	1,93	1,93	1,93	1,93	2,49	4,97	-	-			
7		7	7	7	9	24	-	-	1,79	1,79	1,79	1,79	2,30	6,12	-	-			
7		7	7	7	12	12	-	-	2,05	2,05	2,05	2,05	3,52	3,52	-	-			
7		7	7	7	12	14	-	-	1,95	1,95	1,95	1,95	3,35	3,90	-	-			
7		7	7	7	12	18	-	-	1,84	1,84	1,84	1,84	3,15	4,72	-	-			
7		7	7	7	14	14	-	-	1,92	1,92	1,92	1,92	3,84	3,84	-	-			
7		7	7	7	14	18	-	-	1,80	1,80	1,80	1,80	3,60	4,63	-	-			
7		7	7	9	9	9	-	-	2,05	2,05	2,05	2,64	2,64	2,64	-	-			
7		7	7	9	9	12	-	-	2,05	2,05	2,05	2,64	2,64	3,52	-	-			
7		7	7	9	9	14	-	-	1,96	1,96	1,96	2,53	2,53	3,93	-	-			
7		7	7	9	9	18	-	-	1,91	1,91	1,91	2,46	2,46	4,90	-	-			
7	7	7	9	12	12	-	-	1,95	1,95	1,95	2,51	3,35	3,35	-	-				
7	7	7	9	12	14	-	-	1,92	1,92	1,92	2,47	3,30	3,84	-	-				
7	7	7	9	12	18	-	-	1,80	1,80	1,80	2,32	3,09	4,63	-	-				

Наружный блок	Комбинации								Холодопроизводительность внутренних блоков, кВт								Аксессуары	
	Блок А	Блок Б	Блок В	Блок Г	Блок Д	Блок Е	Блок Ж	Блок З	Блок А	Блок Б	Блок В	Блок Г	Блок Д	Блок Е	Блок Ж	Блок З		
АОHG45LBT8	1:6	7	7	7	9	14	14	-	-	1,84	1,84	1,84	2,36	3,67	3,67	-	-	UTP-PY03A (2 шт.) + UTP-SX248A
		7	7	7	9	14	18	-	-	1,77	1,77	1,77	2,28	3,54	4,55	-	-	
		7	7	7	12	12	12	-	-	1,91	1,91	1,91	3,28	3,28	3,28	-	-	
		7	7	7	12	12	14	-	-	1,82	1,82	1,82	3,12	3,12	3,64	-	-	
		7	7	7	12	14	14	-	-	1,79	1,79	1,79	3,07	3,57	3,57	-	-	
		7	7	9	9	9	9	-	-	2,05	2,05	2,64	2,64	2,64	2,64	-	-	
		7	7	9	9	9	12	-	-	1,96	1,96	2,53	2,53	2,53	3,37	-	-	
		7	7	9	9	9	14	-	-	1,93	1,93	2,49	2,49	2,49	3,87	-	-	
		7	7	9	9	9	18	-	-	1,82	1,82	2,34	2,34	2,34	4,67	-	-	
		7	7	9	9	12	12	-	-	1,92	1,92	2,47	2,47	3,30	3,30	-	-	
		7	7	9	9	12	14	-	-	1,83	1,83	2,36	2,36	3,15	3,67	-	-	
		7	7	9	9	12	18	-	-	1,77	1,77	2,28	2,28	3,04	4,55	-	-	
		7	7	9	9	14	14	-	-	1,80	1,80	2,32	2,32	3,60	3,60	-	-	
		7	7	9	12	12	12	-	-	1,82	1,82	2,34	3,12	3,12	3,12	-	-	
		7	7	9	12	12	14	-	-	1,79	1,79	2,30	3,07	3,07	3,57	-	-	
		7	7	12	12	12	12	-	-	1,77	1,77	3,04	3,04	3,04	3,04	-	-	
		7	9	9	9	9	9	-	-	2,05	2,64	2,64	2,64	2,64	2,64	-	-	
		7	9	9	9	9	12	-	-	1,93	2,49	2,49	2,49	2,49	3,32	-	-	
		7	9	9	9	9	18	-	-	1,79	2,30	2,30	2,30	2,30	4,59	-	-	
		7	9	9	9	12	12	-	-	1,83	2,36	2,36	2,36	3,15	3,15	-	-	
	7	9	9	9	12	14	-	-	1,80	2,32	2,32	2,32	3,09	3,60	-	-		
	7	9	9	12	12	12	-	-	1,78	2,30	2,30	3,06	3,06	3,06	-	-		
	9	9	9	9	9	9	-	-	2,51	2,51	2,51	2,51	2,51	2,51	-	-		
	9	9	9	9	9	12	-	-	2,46	2,46	2,46	2,46	2,46	3,27	-	-		
	9	9	9	9	9	14	-	-	2,34	2,34	2,34	2,34	2,34	3,63	-	-		
	9	9	9	9	12	12	-	-	2,32	2,32	2,32	2,32	3,09	3,09	-	-		
	9	9	9	9	12	14	-	-	2,28	2,28	2,28	2,28	3,04	3,54	-	-		
	1:7	7	7	7	7	7	7	7	-	2,05	2,05	2,05	2,05	2,05	2,05	2,05	-	UTP-PY03A + UTP-SX248A (2 шт.)
		7	7	7	7	7	7	9	-	2,05	2,05	2,05	2,05	2,05	2,05	2,64	-	
		7	7	7	7	7	7	12	-	1,95	1,95	1,95	1,95	1,95	1,95	3,35	-	
		7	7	7	7	7	7	14	-	1,92	1,92	1,92	1,92	1,92	1,92	3,84	-	
		7	7	7	7	7	7	18	-	1,80	1,80	1,80	1,80	1,80	1,80	4,63	-	
		7	7	7	7	7	9	9	-	1,96	1,96	1,96	1,96	1,96	2,53	2,53	-	
		7	7	7	7	7	9	12	-	1,92	1,92	1,92	1,92	1,92	2,47	3,30	-	
		7	7	7	7	7	9	14	-	1,84	1,84	1,84	1,84	1,84	2,36	3,67	-	
		7	7	7	7	7	9	18	-	1,77	1,77	1,77	1,77	1,77	2,28	4,55	-	
		7	7	7	7	7	12	12	-	1,82	1,82	1,82	1,82	1,82	3,12	3,12	-	
		7	7	7	7	7	12	14	-	1,79	1,79	1,79	1,79	1,79	3,07	3,57	-	
		7	7	7	7	7	9	9	-	1,93	1,93	1,93	1,93	2,49	2,49	2,49	-	
		7	7	7	7	7	9	12	-	1,83	1,83	1,83	1,83	2,36	2,36	3,15	-	
		7	7	7	7	9	9	14	-	1,80	1,80	1,80	1,80	2,32	2,32	3,60	-	
		7	7	7	7	9	12	12	-	1,79	1,79	1,79	1,79	2,30	3,07	3,07	-	
		7	7	7	9	9	9	9	-	1,91	1,91	1,91	2,46	2,46	2,46	2,46	-	
		7	7	7	9	9	9	12	-	1,80	1,80	1,80	2,32	2,32	2,32	3,09	-	
		7	7	7	9	9	9	14	-	1,77	1,77	1,77	2,28	2,28	2,28	3,54	-	
7		7	9	9	9	9	9	-	1,82	1,82	2,34	2,34	2,34	2,34	2,34	-		
7		7	9	9	9	9	12	-	1,77	1,77	2,28	2,28	2,28	2,28	3,04	-		
7	9	9	9	9	9	9	-	1,78	2,30	2,30	2,30	2,30	2,30	2,30	-			
1:8	7	7	7	7	7	7	7	7	1,92	1,92	1,92	1,92	1,92	1,92	1,92	1,92	UTP-PY02A + UTP-PY03A (2 шт.) + UTP-SX248A (2 шт.)	
	7	7	7	7	7	7	7	9	1,84	1,84	1,84	1,84	1,84	1,84	1,84	2,36		
	7	7	7	7	7	7	7	12	1,79	1,79	1,79	1,79	1,79	1,79	1,79	3,07		
	7	7	7	7	7	7	9	9	1,80	1,80	1,80	1,80	1,80	1,80	2,32	2,32		
	7	7	7	7	7	9	9	9	1,77	1,77	1,77	1,77	1,77	2,28	2,28	2,28		

FLEXIBLE MULTI

ДОПУСТИМЫЕ ДЛИНЫ ТРАСС

АОНГ14LAC2, АОНГ18LAC2, АОНГ18LAT3, АОНГ24LAT3, АОНГ30LAT4, АОНГ36LBA5, АОНГ45LBA6

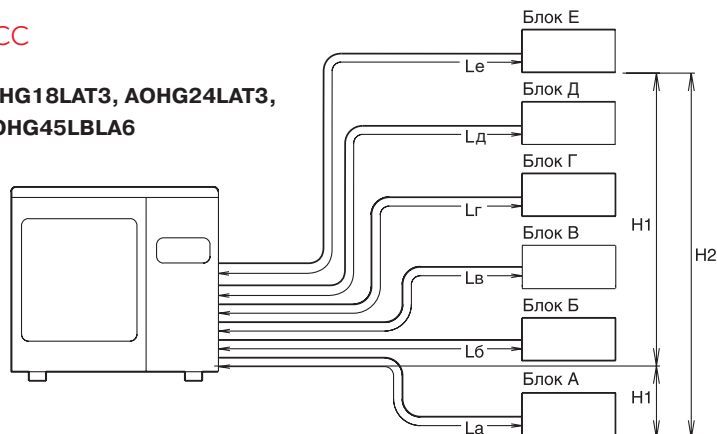

		АОНГ14LAC2 АОНГ18LAC2	АОНГ18LAT3 АОНГ24LAT3	АОНГ30LAT4	АОНГ36LBA5 АОНГ45LBA6	Участок
Длина, м	Суммарная, с учетом всех ответвлений	30	50	70	80	$L_a + L_b + L_v + L_r$
	Между наружным и внутренним блоками	20	25	25	25	L_a, L_b, L_v, L_r
Перепад, м	Между наружным и внутренним блоками	15	15	15	15	H1
	Между внутренними блоками	10	10	10	10	H2

АОНГ45LBT8

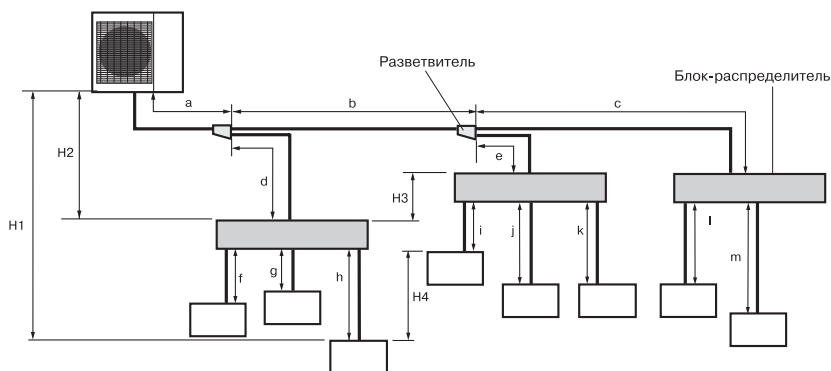

		Максимальное значение	Участок	
Длина	Общая длина трассы	115 м	Всего	
	Между внешним и самым дальним внутренним блоком	70 м	$a + b + c + m$	
	Между внешним блоком и блоками-распределителями	55 м	$a + b + c + d + e$	
	Между блоком-распределителем и внутренним блоком	Всего	60 м	$f + g + h + i + j + k + l + m$
		Каждый	от 3 до 15 м	f, g, h, i, j, k, l, m
	Между внешним блоком и первым разветвителем	не менее 5 м	a	
Между внешним блоком и блоком-распределителем (при отсутствии разветвителя)	не менее 5 м	$a + d$		
Перепад высот	Между внешним и внутренним блоком	30 м	H1	
	Между внешним блоком и блоком-распределителем	30 м	H2	
	Между двумя блоками-распределителями	15 м	H3	
	Между внутренними блоками	15 м	H4	

ПРОЕКТИРОВАНИЕ ТРУБОПРОВОДОВ

АОНГ14LAC2, АОНГ18LAC2, АОНГ18LAT3, АОНГ24LAT3, АОНГ30LAT4, АОНГ36LBA5, АОНГ45LBA6

Трубопроводы выбираются в соответствии с диаметрами соединительных патрубков подключаемых внутренних блоков:

Код модели внутреннего блока	Жидкость		Газ	
	мм	дюйм	мм	дюйм
07	6,35	1/4	9,52	3/8
09	6,35	1/4	9,52	3/8
12	6,35	1/4	9,52	3/8
14	6,35	1/4	12,7	1/2
18	6,35	1/4	12,7	1/2
24	6,35	1/4	15,88	5/8

В случае, когда диаметры выходящих из наружного блока патрубков не совпадают с диаметрами труб, используются адаптеры-переходники, которые идут в комплекте с наружным блоком. Данные адаптеры-переходники устанавливаются на патрубках внешнего блока.

АОНГ45ЛВТ8

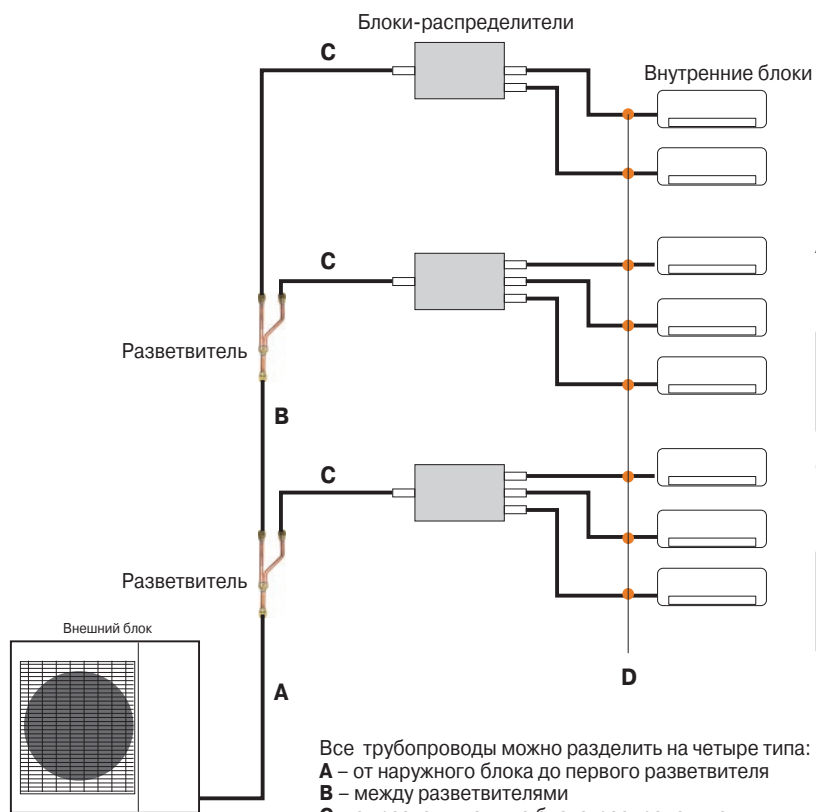

Все трубопроводы можно разделить на четыре типа:
A – от наружного блока до первого разветвителя
B – между разветвителями
C – от разветвителя до блока-распределителя
D – от блока-распределителя до внутреннего блока

A – диаметр труб от наружного блока до первого разветвителя соответствует диаметру труб, подключаемых к наружному блоку:

Диаметр труб, мм (дюйм)	
Жидкостная	Газовая
9,52 (3/8")	15,88 (5/8")

C и B – диаметр труб между разветвителями и блоками-распределителями принимается в соответствии с таблицей:

Диаметр труб, мм (дюйм)	
Жидкостная	Газовая
9,52 (3/8")	15,88 (5/8")

РАСЧЕТ ДОПОЛНИТЕЛЬНОГО КОЛИЧЕСТВА ХЛАДАГЕНТА

АОНГ14LAC2, АОНГ18LAC2, АОНГ18LAT3, АОНГ24LAT3, АОНГ30LAT4, АОНГ36LBA5, АОНГ45LBA6

Наружные блоки уже заправлены с учетом определенной длины трассы, свыше которой требуется дополнительная заправка хладагента (R410a).

$$R = (L - L_0) \times K, \text{ г}$$

Где:

R – необходимое количество хладагента, г

L – общая длина трассы, м

L_0 – длина трассы, не требующая дозаправки, м

K – коэффициент, г/м

Модель	Длина трассы L_0 , не требующая дозаправки, м	Дополнительная заправка хладагента (коэффициент K), г/м
АОНГ14LAC2	20	10
АОНГ18LAC2	20	20
АОНГ18LAT3	30	20
АОНГ24LAT3	30	20
АОНГ30LAT4	50	25
АОНГ36LBA5	50	25
АОНГ45LBA6	50	25

АОНГ45ЛВТ8

Наружный блок имеет заводскую заправку хладагента R410a в количестве 3450 г. Данная заправка рассчитана непосредственно на сам наружный блок, а дополнительное количество фреона, необходимое для нормальной работы всей системы, рассчитывается по формуле, исходя из фактической длины жидкостных трубопроводов:

$$R = (L_1 \times 58) + (L_2 \times 21)$$

Где:

R – дополнительное количество хладагента для дозаправки, г

L_1 – суммарная длина жидкостной трубы хладагента диаметром 9,52 мм

L_2 – суммарная длина жидкостной трубы хладагента диаметром 6,35 мм

58, 21 – дополнительное количество хладагента для дозаправки, г/м





Технологии
и функции
GENERAL

СВОДНАЯ ТАБЛИЦА ФУНКЦИЙ, применяемых в сплит-системах с внутренними блоками настенного и напольного типа

		Пиктограммы	ASHG09LTCB	ASHG12LTCB	ASHG14LTCB	ASHG09LTCA	ASHG12LTCA	ASHG07LUCA	ASHG09LUCA	ASHG12LUCA	ASHG14LUCA	ASHG09LMCB	ASHG12LMCB
ЗДОРОВЬЕ	Индикатор загрязнения фильтра		✖	✖	✖	✖	✖	✖	✖	✖	✖	✖	✖
	Ионный дезодорирующий фильтр		✖	✖	✖	✖	✖	✖	✖	✖	✖	✖	✖
	Фотокаталитический дезодорирующий фильтр												
	Антибактериальный электростатический фильтр с экстрактом васоби												
	Яблочно-катехиновый фильтр		✖	✖	✖	✖	✖	✖	✖	✖	✖	✖	✖
	Автоматическое осушение теплообменника		✖	✖	✖	✖	✖	✖	✖	✖	✖	✖	✖
	Моющаяся панель		✖	✖	✖	✖	✖	✖	✖	✖	✖	✖	✖
УПРАВЛЕНИЕ	Таймер сна		✖	✖	✖	✖	✖	✖	✖	✖	✖	✖	✖
	Таймер Вкл./Выкл.		✖	✖	✖	✖	✖	✖	✖	✖	✖	✖	✖
	Таймер автоматического отключения		✖	✖	✖	✖	✖	✖	✖	✖	✖	✖	✖
	Программируемый таймер		✖	✖	✖	✖	✖	✖	✖	✖	✖	✖	✖
	Недельный таймер		✖	✖	✖								
	Групповое управление		✖	✖	✖	✖	✖	✖	✖	✖	✖	✖	✖
	Проводной пульт управления		✖	✖	✖	✖	✖	✖	✖	✖	✖	✖	✖
	Инфракрасный пульт управления		✖	✖	✖	✖	✖	✖	✖	✖	✖	✖	✖
	Настройка дополнительных функций		✖	✖	✖	✖	✖	✖	✖	✖	✖	✖	✖
	Индивидуальное кодирование блоков		✖	✖	✖	✖	✖	✖	✖	✖	✖	✖	✖
	Ротация, резервирование и включение дополнительной системы												
	Внешнее управление		✖	✖	✖	✖	✖	✖	✖	✖	✖	✖	✖
	Интеграция в систему управления зданием		✖	✖	✖	✖	✖	✖	✖	✖	✖	✖	✖
КОМФОРТ	Мощный поток											✖	✖
	Объемное воздухораспределение												
	Автоматическое регулирование воздушного потока		✖	✖	✖	✖	✖	✖	✖	✖	✖	✖	✖
	Режим поддержания +10 °С в режиме обогрева		✖	✖	✖	✖	✖	✖	✖	✖	✖	✖	✖
	Комфортное осушение		✖	✖	✖	✖	✖	✖	✖	✖	✖	✖	✖
	Автоматическое определение положения жалюзи		✖	✖	✖	✖	✖	✖	✖	✖	✖	✖	✖
	Режим повышенной производительности		✖	✖	✖	✖	✖	✖	✖	✖	✖	✖	✖
	Бесшумная работа		✖	✖	✖	✖	✖	✖	✖	✖	✖	✖	✖
	Бесшумная работа наружного блока		✖	✖	✖	✖	✖	✖	✖	✖	✖	✖	✖
ЭНЕРГОСБЕРЕЖЕНИЕ	Инверторная технология V-PAM					✖	✖			✖	✖	✖	✖
	Инверторная технология i-PAM		✖	✖	✖			✖	✖				
	Полное DC-инверторное управление		✖	✖	✖	✖	✖	✖	✖	✖	✖	✖	✖
	Режим снижения энергопотребления		✖	✖	✖	✖	✖	✖	✖	✖	✖	✖	✖
	Датчик движения		✖	✖	✖	✖	✖						
	Принудительное ограничение диапазона уставок температуры		✖	✖	✖	✖	✖	✖	✖	✖	✖	✖	✖
ЭКСПЛУАТАЦИЯ	Подключение внутренних блоков к мультисплит-системам							✖	✖	✖	✖		
	Автоматический перезапуск		✖	✖	✖	✖	✖	✖	✖	✖	✖	✖	✖
	Автоматический выбор режима		✖	✖	✖	✖	✖	✖	✖	✖	✖	✖	✖
	Работа в режиме охлаждения до -10 °С					✖	✖	✖	✖	✖	✖		
	Работа в режиме обогрева до -15 °С							✖	✖	✖	✖		
	Работа в режиме обогрева до -20 °С / -25 °С		✖	✖	✖	✖	✖					✖	✖
	Низкотемпературный комплект												
	Защита от предельных температур		✖	✖	✖	✖	✖	✖	✖	✖	✖	✖	✖
	Самодиагностика		✖	✖	✖	✖	✖	✖	✖	✖	✖	✖	✖
	Внешняя индикация работы		✖	✖	✖	✖	✖	✖	✖	✖	✖	✖	✖
	3 года гарантии		✖	✖	✖	✖	✖	✖	✖	✖	✖	✖	✖

✖ – стандартная комплектация, ✖ – опция

ASHG14LMCB	ASHG07LMCA	ASHG09LMCA	ASHG12LMCA	ASHG14LMCA	ASHG18LFCA	ASHG24LFCC	ASHG30LFCA	ASHG30LMTA	ASHG36LMTA	ASHG07LLCA	ASHG09LLCA	ASHG12LLCA	ASG18U	ASG24U	ASG30U	AGHG09LVCB	AGHG12LVCB	AGHG14LVCB	AGHG09LVCA	AGHG12LVCA	AGHG14LVCA	Подробнее о функции на странице
✦	✦	✦	✦	✦	✦	✦	✦	✦	✦	✦	✦	✦										128
✦	✦	✦	✦	✦	✦	✦	✦	✦	✦	☐	☐	☐				✦	✦	✦	✦	✦	✦	132
													☐	☐	☐							132
													☐	☐	☐							132
✦	✦	✦	✦	✦	✦	✦	✦	✦	✦	☐	☐	☐				✦	✦	✦	✦	✦	✦	132
✦	✦	✦	✦	✦	✦	✦	✦	✦	✦	✦	✦	✦				✦	✦	✦	✦	✦	✦	132
✦	✦	✦	✦	✦	✦	✦	✦	✦	✦	✦	✦	✦				✦	✦	✦	✦	✦	✦	132
✦	✦	✦	✦	✦	✦	✦	✦	✦	✦	✦	✦	✦	✦	✦	✦	✦	✦	✦	✦	✦	✦	127
✦	✦	✦	✦	✦	✦	✦	✦	✦	✦	✦	✦	✦	✦	✦	✦	✦	✦	✦	✦	✦	✦	140
☐	☐	☐	☐	☐	☐	☐	☐	☐	☐							☐	☐	☐	☐	☐	☐	126
✦	✦	✦	✦	✦	✦	✦	✦	✦	✦	✦	✦	✦	✦	✦	✦	✦	✦	✦	✦	✦	✦	140
								✦	✦													125
✦	✦	✦	✦	✦	✦	✦	✦	✦	✦							✦	✦	✦	✦	✦	✦	129
☐	☐	☐	☐	☐	☐	☐	☐	☐	☐							☐	☐	☐	☐	☐	☐	140
✦	✦	✦	✦	✦	✦	✦	✦	✦	✦	✦	✦	✦	✦	✦	✦	✦	✦	✦	✦	✦	✦	140
✦	✦	✦	✦	✦	✦	✦	✦	✦	✦	✦	✦	✦				✦	✦	✦	✦	✦	✦	140
✦	✦	✦	✦	✦	✦	✦	✦	✦	✦	✦	✦	✦				✦	✦	✦	✦	✦	✦	128
✦	✦	✦	✦	✦	✦	✦	✦	✦	✦	✦	✦	✦	✦	✦	✦	✦	✦	✦	✦	✦	✦	129
								✦	✦													129
☐	☐	☐	☐	☐	☐	☐	☐	☐	☐							☐	☐	☐	☐	☐	☐	129
☐	☐	☐	☐	☐	☐	☐	☐	☐	☐							☐	☐	☐	☐	☐	☐	130
✦	✦	✦	✦	✦	✦	✦	✦															121
					✦	✦	✦	✦	✦				✦	✦	✦							121
✦	✦	✦	✦	✦	✦	✦	✦	✦	✦	✦	✦	✦	✦	✦	✦	✦	✦	✦	✦	✦	✦	140
✦	✦	✦	✦	✦	✦											✦	✦	✦	✦	✦	✦	122
✦	✦	✦	✦	✦	✦	✦	✦	✦	✦	✦	✦	✦	✦	✦	✦	✦	✦	✦	✦	✦	✦	140
✦	✦	✦	✦	✦	✦	✦	✦	✦	✦	✦	✦	✦	✦	✦	✦	✦	✦	✦	✦	✦	✦	140
✦	✦	✦	✦	✦	✦	✦	✦	✦	✦	✦	✦	✦										140
✦	✦	✦	✦	✦	✦	✦	✦	✦	✦	✦	✦	✦										127
✦	✦	✦	✦	✦	✦	✦	✦	✦	✦	✦	✦	✦				✦	✦	✦	✦	✦	✦	140
✦	✦	✦	✦	✦	✦	✦	✦	✦	✦													127
✦	✦	✦				✦				✦	✦					✦	✦	✦	✦	✦	✦	119
			✦	✦	✦		✦					✦										119
✦	✦	✦	✦	✦	✦	✦	✦	✦	✦							✦	✦	✦	✦	✦	✦	118
✦	✦	✦	✦	✦	✦	✦	✦	✦	✦	✦	✦					✦	✦	✦	✦	✦	✦	119
								✦	✦													120
☐	☐	☐	☐	☐	☐	☐	☐	☐	☐							☐	☐	☐	☐	☐	☐	126
																✦	✦	✦	✦	✦	✦	141
✦	✦	✦	✦	✦	✦	✦	✦	✦	✦	✦	✦	✦	✦	✦	✦	✦	✦	✦	✦	✦	✦	141
✦	✦	✦	✦	✦	✦	✦	✦	✦	✦	✦	✦	✦	✦	✦	✦	✦	✦	✦	✦	✦	✦	141
	✦	✦	✦	✦	✦	✦	✦	✦	✦	✦	✦	✦							✦	✦	✦	141
✦																						141
										☐	☐	☐	☐	☐	☐							122
											☐	☐	☐	☐	☐							134
✦	✦	✦	✦	✦	✦	✦	✦	✦	✦	✦	✦	✦				✦	✦	✦	✦	✦	✦	141
✦	✦	✦	✦	✦	✦	✦	✦	✦	✦	✦	✦	✦	✦	✦	✦	✦	✦	✦	✦	✦	✦	141
☐	☐	☐	☐	☐	☐	☐	☐	☐	☐							☐	☐	☐	☐	☐	☐	129
✦	✦	✦	✦	✦	✦	✦	✦	✦	✦	✦	✦	✦	✦	✦	✦	✦	✦	✦	✦	✦	✦	141

СВОДНАЯ ТАБЛИЦА ФУНКЦИЙ, применяемых в сплит-системах с внутренними блоками кассетного и напольно-подпотолочного типа

		Пиктограммы	AUXG18L	AUXG24L	AUXG30L	AUXG36L	AUXG45L	AUXG54L	AUHG12L	AUHG14L	AUHG18L	AUHG24L
ЗДОРОВЬЕ	Индикатор загрязнения фильтра		✖	✖	✖	✖	✖	✖	✖	✖	✖	✖
	Подключение внешнего вентилятора		✖	✖	✖	✖	✖	✖	✖	✖	✖	✖
	Подмес свежего воздуха		✖	✖	✖	✖	✖	✖	✖	✖	✖	✖
УПРАВЛЕНИЕ	Таймер сна		✖	✖	✖	✖	✖	✖	✖	✖	✖	✖
	Таймер Вкл./Выкл.		✖	✖	✖	✖	✖	✖	✖	✖	✖	✖
	Таймер автоматического отключения		✖	✖	✖	✖	✖	✖	✖	✖	✖	✖
	Программируемый таймер		✖	✖	✖	✖	✖	✖	✖	✖	✖	✖
	Недельный таймер + таймер экономии		✖	✖	✖	✖	✖	✖	✖	✖	✖	✖
	Проводной пульт управления		✖	✖	✖	✖	✖	✖	✖	✖	✖	✖
	Инфракрасный пульт управления		✖	✖	✖	✖	✖	✖	✖	✖	✖	✖
	Настройка дополнительных функций		✖	✖	✖	✖	✖	✖	✖	✖	✖	✖
	Групповой пульт управления		✖	✖	✖	✖	✖	✖	✖	✖	✖	✖
	Индивидуальное кодирование блоков		✖	✖	✖	✖	✖	✖	✖	✖	✖	✖
	Внешнее управление		✖	✖	✖	✖	✖	✖	✖	✖	✖	✖
	Интеграция в систему управления зданием		✖	✖	✖	✖	✖	✖	✖	✖	✖	✖
КОМФОРТ	Автоматическое качание жалюзи в вертикальной плоскости		✖	✖	✖	✖	✖	✖	✖	✖	✖	✖
	Объемное воздухораспределение		✖	✖	✖	✖	✖	✖	✖	✖	✖	✖
	Индивидуальная регулировка положения каждого жалюзи		✖	✖	✖	✖	✖	✖				
	Автоматическое регулирование воздушного потока		✖	✖	✖	✖	✖	✖	✖	✖	✖	✖
	Распределение воздуха через воздуховоды		✖	✖	✖	✖	✖	✖				
	Комфортное осушение		✖	✖	✖	✖	✖	✖	✖	✖	✖	✖
	Автоматическое определение положения жалюзи		✖	✖	✖	✖	✖	✖	✖	✖	✖	✖
	Бесшумная работа		✖	✖	✖	✖	✖	✖	✖	✖	✖	✖
ЭНЕРГО-СБЕРЕЖЕНИЕ	Инверторная технология V-PAM		✖	✖					✖	✖	✖	✖
	Инверторная технология i-PAM				✖	✖	✖	✖				
	Полное DC-инверторное управление		✖	✖	✖	✖	✖	✖	✖	✖	✖	✖
	Режим снижения энергопотребления		✖	✖	✖	✖	✖	✖	✖	✖	✖	✖
	Датчик движения		✖	✖	✖	✖	✖	✖				
	Принудительное ограничение диапазона уставок температуры		✖	✖	✖	✖	✖	✖	✖	✖	✖	✖
ЭКСПЛУАТАЦИЯ	Подключение внутренних блоков к мультисплит-системам								✖	✖	✖	✖
	Автоматический перезапуск		✖	✖	✖	✖	✖	✖	✖	✖	✖	✖
	Автоматический выбор режима		✖	✖	✖	✖	✖	✖	✖	✖	✖	✖
	Антикоррозийная защита				✖	✖	✖	✖				
	Работа в режиме охлаждения до -10 °C								✖	✖	✖	✖
	Работа в режиме охлаждения до -15 °C		✖	✖	✖	✖	✖	✖				
	Работа в режиме обогрева до -15 °C		✖	✖	✖	✖	✖	✖	✖	✖	✖	✖
	Защита от предельных температур		✖	✖	✖	✖	✖	✖	✖	✖	✖	✖
	Дренажный насос		✖	✖	✖	✖	✖	✖	✖	✖	✖	✖
	Самодиагностика		✖	✖	✖	✖	✖	✖	✖	✖	✖	✖
	Режим для высоких потолков		✖	✖	✖	✖	✖	✖	✖	✖	✖	✖
	Внешняя индикация работы		✖	✖	✖	✖	✖	✖	✖	✖	✖	✖
	Режим откачки хладагента		✖	✖	✖	✖	✖	✖	✖	✖	✖	✖
	3 года гарантии		✖	✖	✖	✖	✖	✖	✖	✖	✖	✖

✖ – стандартная комплектация, ✖ – опция

АУНГ30L	АУНГ36L 1 фаза	АУНГ36L 3 фазы	АУНГ45L 1 фаза	АУНГ45L 3 фазы	АУНГ54L 1 фаза	АУНГ54L 3 фазы	АВНГ18L	АВНГ24L	АВНГ30L	АВНГ36L 1 фаза	АВНГ36L 3 фазы	АВНГ45L 1 фаза	АВНГ45L 3 фазы	АВНГ54L 3 фазы	Подробнее о функции на странице
✖	✖	✖	✖	✖	✖	✖	✖	✖	✖	✖	✖	✖	✖	✖	128
✘	✘	✘	✘	✘	✘	✘	✘	✘	✘	✘	✘	✘	✘	✘	140
✖	✖	✖	✖	✖	✖	✖			✖	✖	✖	✖	✖	✖	133
✘	✘	✘	✘	✘	✘	✘	✘	✘	✘	✘	✘	✘	✘	✘	127
✖	✖	✖	✖	✖	✖	✖	✖	✖	✖	✖	✖	✖	✖	✖	140
✘	✘	✘	✘	✘	✘	✘	✘	✘	✘	✘	✘	✘	✘	✘	126
✘	✘	✘	✘	✘	✘	✘	✘	✘	✘	✘	✘	✘	✘	✘	140
✖	✖	✖	✖	✖	✖	✖	✘	✘	✘	✘	✘	✘	✘	✘	125
✖	✖	✖	✖	✖	✖	✖	✘	✘	✘	✘	✘	✘	✘	✘	140
✘	✘	✘	✘	✘	✘	✘	✘	✘	✘	✘	✘	✘	✘	✘	140
✖	✖	✖	✖	✖	✖	✖	✘	✘	✘	✘	✘	✘	✘	✘	128
✖	✖	✖	✖	✖	✖	✖	✘	✘	✘	✘	✘	✘	✘	✘	129
✘	✘	✘	✘	✘	✘	✘	✘	✘	✘	✘	✘	✘	✘	✘	129
✘	✘	✘	✘	✘	✘	✘	✘	✘	✘	✘	✘	✘	✘	✘	129
✘	✘	✘	✘	✘	✘	✘	✘	✘	✘	✘	✘	✘	✘	✘	130
✖	✖	✖	✖	✖	✖	✖	✖	✖	✖	✖	✖	✖	✖	✖	140
✖	✖	✖	✖	✖	✖	✖	✖	✖	✖	✖	✖	✖	✖	✖	140
															137
✖	✖	✖	✖	✖	✖	✖	✖	✖	✖	✖	✖	✖	✖	✖	140
✖	✖	✖	✖	✖	✖	✖									137
✖	✖	✖	✖	✖	✖	✖	✖	✖	✖	✖	✖	✖	✖	✖	140
✖	✖	✖	✖	✖	✖	✖	✖	✖	✖	✖	✖	✖	✖	✖	140
✖	✖	✖	✖	✖	✖	✖	✖	✖	✖	✖	✖	✖	✖	✖	140
✖	✖	✖	✖	✖	✖	✖	✖	✖	✖	✖	✖	✖	✖	✖	140
✖	✖	✖		✖		✖	✖	✖	✖	✖	✖		✖	✖	119
			✖		✖							✖			119
✖	✖	✖	✖	✖	✖	✖	✖	✖	✖	✖	✖	✖	✖	✖	118
✖	✖	✖	✖	✖	✖	✖	✖	✖	✖	✖	✖	✖	✖	✖	119
															120
✘	✘	✘	✘	✘	✘	✘	✘	✘	✘	✘	✘	✘	✘	✘	126
							✖	✖							141
✖	✖	✖	✖	✖	✖	✖	✖	✖	✖	✖	✖	✖	✖	✖	141
✖	✖	✖	✖	✖	✖	✖	✖	✖	✖	✖	✖	✖	✖	✖	141
✖	✖	✖	✖	✖	✖	✖			✖	✖	✖	✖	✖	✖	133
							✖	✖							141
✖	✖	✖	✖	✖	✖	✖			✖	✖	✖	✖	✖	✖	141
✖	✖	✖	✖	✖	✖	✖	✖	✖	✖	✖	✖	✖	✖	✖	141
✖	✖	✖	✖	✖	✖	✖	✖	✖	✖	✖	✖	✖	✖	✖	141
✖	✖	✖	✖	✖	✖	✖			✘	✘	✘	✘	✘	✘	134
✖	✖	✖	✖	✖	✖	✖	✖	✖	✖	✖	✖	✖	✖	✖	141
✖	✖	✖	✖	✖	✖	✖	✖	✖	✖	✖	✖	✖	✖	✖	128
✘	✘	✘	✘	✘	✘	✘	✘	✘	✘	✘	✘	✘	✘	✘	129
✘	✘	✘	✘	✘	✘	✘	✘	✘	✘	✘	✘	✘	✘	✘	141
✖	✖	✖	✖	✖	✖	✖	✖	✖	✖	✖	✖	✖	✖	✖	141

СВОДНАЯ ТАБЛИЦА ФУНКЦИЙ, применяемых в сплит-системах с внутренними блоками канального типа

		Пиктограммы	ARHG12LHTBP	ARHG14LHTBP	ARHG18LHTBP	ARHG24LHTBP	ARHG30LHTBP	ARHG36LHTBP	ARHG45LHTBP	ARHG54LHTBP
ЗДОРОВЬЕ	Подключение внешнего вентилятора		✘	✘	✘	✘	✘	✘	✘	✘
	Подмес свежего воздуха		✘	✘	✘	✘	✘	✘	✘	✘
	Воздушный фильтр тонкой очистки		✘	✘	✘	✘	✘	✘	✘	✘
УПРАВЛЕНИЕ	Таймер сна		✘	✘	✘	✘	✘	✘	✘	✘
	Таймер Вкл./Выкл.		✘	✘	✘	✘	✘	✘	✘	✘
	Таймер автоматического отключения		✘	✘	✘	✘	✘	✘	✘	✘
	Программируемый таймер		✘	✘	✘	✘	✘	✘	✘	✘
	Недельный таймер		✘	✘	✘	✘	✘	✘	✘	✘
	Недельный таймер + таймер экономии		✘	✘	✘	✘	✘	✘	✘	✘
	Проводной пульт управления		✘	✘	✘	✘	✘	✘	✘	✘
	Инфракрасный пульт управления		✘	✘	✘	✘	✘	✘	✘	✘
	Настройка дополнительных функций		✘	✘	✘	✘	✘	✘	✘	✘
	Групповой пульт управления		✘	✘	✘	✘	✘	✘	✘	✘
	Индивидуальное кодирование блоков		✘	✘	✘	✘	✘	✘	✘	✘
	Внешнее управление		✘	✘	✘	✘	✘	✘	✘	✘
	Интеграция в систему управления зданием		✘	✘	✘	✘	✘	✘	✘	✘
	КОМФОРТ	Автоматическое регулирование воздушного потока		✘	✘	✘	✘	✘	✘	✘
Автоматическое регулирование напора вентилятора			✘	✘	✘	✘	✘	✘	✘	✘
Распределение воздуха через воздуховоды			✘	✘	✘	✘	✘	✘	✘	✘
Комфортное осушение			✘	✘	✘	✘	✘	✘	✘	✘
Бесшумная работа			✘	✘	✘	✘	✘	✘	✘	✘
ЭНЕРГО-СБЕРЕЖЕНИЕ	Инверторная технология V-PAM		✘	✘	✘	✘				
	Инверторная технология i-PAM						✘	✘	✘	✘
	Полное DC-инверторное управление		✘	✘	✘	✘	✘	✘	✘	✘
	Режим снижения энергопотребления		✘	✘	✘	✘	✘	✘	✘	✘
	Принудительное ограничение диапазона уставок температуры		✘	✘	✘	✘	✘	✘	✘	✘
ЭКСПЛУАТАЦИЯ	Подключение внутренних блоков к мультисплит-системам									
	Автоматический перезапуск		✘	✘	✘	✘	✘	✘	✘	✘
	Автоматический выбор режима		✘	✘	✘	✘	✘	✘	✘	✘
	Антикоррозийная защита						✘	✘	✘	✘
	Работа в режиме охлаждения до -10 °C									
	Работа в режиме охлаждения до -15 °C		✘	✘	✘	✘	✘	✘	✘	✘
	Работа в режиме обогрева до -15 °C		✘	✘	✘	✘	✘	✘	✘	✘
	Защита от предельных температур		✘	✘	✘	✘	✘	✘	✘	✘
	Дренажный насос		✘	✘	✘	✘	✘	✘	✘	✘
	Самодиагностика		✘	✘	✘	✘	✘	✘	✘	✘
	Внешняя индикация работы		✘	✘	✘	✘	✘	✘	✘	✘
	Режим откачки хладагента		✘	✘	✘	✘	✘	✘	✘	✘
	3 года гарантии		✘	✘	✘	✘	✘	✘	✘	✘

✘ – стандартная комплектация, ✘ – опция

ARHG12L	ARHG14L	ARHG18L	ARHG24LM	ARHG30LM	ARHG36LM 1 фаза	ARHG36LM 3 фазы	ARHG45LM 1 фаза	ARHG45LM 3 фазы	ARHG45LH 1 фаза	ARHG45LH 3 фазы	ARHG54LH 1 фаза	ARHG54LH 3 фазы	ARHG60LH 3 фазы	ARHC72LH 3 фазы	ARHC90LH 3 фазы	Подробнее о функции на странице
☒	☒	☒	☒	☒	☒	☒	☒	☒	☒	☒	☒	☒	☒	☒	☒	140
			☑	☑	☑	☑	☑	☑								133
☑	☑	☑	☒	☒	☒	☒	☒	☒	☒	☒	☒	☒				140
☒	☒	☒	☒	☒	☒	☒	☒	☒	☒	☒	☒	☒	☒	☒	☒	127
☑	☑	☑	☑	☑	☑	☑	☑	☑	☑	☑	☑	☑	☑	☑	☑	140
☒	☒	☒	☒	☒	☒	☒	☒	☒	☒	☒	☒	☒	☒	☒	☒	126
☒	☒	☒	☒	☒	☒	☒	☒	☒								140
																125
☑	☑	☑	☑	☑	☑	☑	☑	☑	☑	☑	☑	☑	☑	☑	☑	140
☑	☑	☑	☑	☑	☑	☑	☑	☑	☑	☑	☑	☑	☑	☑	☑	140
☒	☒	☒	☒	☒	☒	☒	☒	☒								128
☑	☑	☑	☑	☑	☑	☑	☑	☑	☑	☑	☑	☑	☑	☑	☑	129
☑	☑	☑	☑	☑	☑	☑	☑	☑	☑	☑	☑	☑	☑	☑	☑	129
☒	☒	☒	☒	☒	☒	☒	☒	☒								129
☒	☒	☒	☒	☒	☒	☒	☒	☒	☒	☒	☒	☒	☒	☒	☒	129
☒	☒	☒	☒	☒	☒	☒	☒	☒	☒	☒	☒	☒	☒	☒	☒	130
☑	☑	☑	☑	☑	☑	☑	☑	☑	☑	☑	☑	☑	☑	☑	☑	140
																139
☑	☑	☑	☑	☑	☑	☑	☑	☑	☑	☑	☑	☑	☑	☑	☑	137
☑	☑	☑	☑	☑	☑	☑	☑	☑	☑	☑	☑	☑	☑	☑	☑	140
☑	☑	☑	☑	☑	☑	☑	☑	☑								140
☑	☑	☑	☑	☑	☑	☑	☑	☑								119
									☑		☑					119
☑	☑	☑	☑	☑	☑	☑	☑	☑	☑	☑	☑	☑	☑	☑	☑	118
☑	☑	☑	☑	☑	☑	☑	☑	☑	☑	☑	☑	☑	☑	☑	☑	119
☒	☒	☒	☒	☒	☒	☒	☒	☒	☒	☒	☒	☒	☒	☒	☒	126
☑	☑	☑	☑													141
☑	☑	☑	☑	☑	☑	☑	☑	☑	☑	☑	☑	☑	☑	☑	☑	141
☑	☑	☑	☑	☑	☑	☑	☑	☑	☑	☑	☑	☑	☑	☑	☑	141
				☑	☑	☑	☑	☑	☑	☑	☑	☑	☑	☑	☑	133
☑	☑	☑	☑													141
				☑	☑	☑	☑	☑	☑	☑	☑	☑				141
☑	☑	☑	☑	☑	☑	☑	☑	☑	☑	☑	☑	☑	☑	☑	☑	141
☑	☑	☑	☑	☑	☑	☑	☑	☑	☑	☑	☑	☑	☑	☑	☑	141
☑	☑	☑	☒	☒	☒	☒	☒	☒								134
☑	☑	☑	☑	☑	☑	☑	☑	☑	☑	☑	☑	☑	☑	☑	☑	141
☒	☒	☒	☒	☒	☒	☒	☒	☒	☒	☒	☒	☒	☒	☒	☒	129
☑	☑	☑	☑	☑	☑	☑	☑	☑	☑	☑	☑	☑	☑	☑	☑	141
☑	☑	☑	☑	☑	☑	☑	☑	☑	☑	☑	☑	☑	☑	☑	☑	141

СВОДНАЯ ТАБЛИЦА ФУНКЦИЙ, применяемых во внутренних блоках систем Flexible Multi

		Пиктограммы	ASHG07LUCA	ASHG09LUCA	ASHG12LUCA	ASHG14LUCA	ASHG07LMCA	ASHG09LMCA	ASHG12LMCA	ASHG14LMCA	ASHG18LFCA
ЗДОРОВЬЕ	Ионный дезодорирующий фильтр		✖	✖	✖	✖	✖	✖	✖	✖	✖
	Яблочно-катехиновый фильтр		✖	✖	✖	✖	✖	✖	✖	✖	✖
	Воздушный фильтр тонкой очистки		✖	✖	✖	✖	✖	✖	✖	✖	✖
	Индикатор загрязнения фильтра		✖	✖	✖	✖	✖	✖	✖	✖	✖
	Моющаяся панель		✖	✖	✖	✖	✖	✖	✖	✖	✖
	Подключение внешнего вентилятора										
	Подмес свежего воздуха										
УПРАВЛЕНИЕ	Таймер сна		✖	✖	✖	✖	✖	✖	✖	✖	✖
	Таймер однократного Вкл./Выкл.		✖	✖	✖	✖	✖	✖	✖	✖	✖
	Таймер автоматического отключения		✖	✖	✖	✖	✖	✖	✖	✖	✖
	Программируемый таймер		✖	✖	✖	✖	✖	✖	✖	✖	✖
	Недельный таймер		✖	✖	✖	✖	✖	✖	✖	✖	✖
	Недельный таймер + таймер экономии		✖	✖	✖	✖	✖	✖	✖	✖	✖
	Проводной пульт управления		✖	✖	✖	✖	✖	✖	✖	✖	✖
	Инфракрасный пульт управления		✖	✖	✖	✖	✖	✖	✖	✖	✖
	Настройка дополнительных функций		✖	✖	✖	✖	✖	✖	✖	✖	✖
	Групповое управление		✖	✖	✖	✖	✖	✖	✖	✖	✖
	Индивидуальное кодирование блоков		✖	✖	✖	✖	✖	✖	✖	✖	✖
	Внешнее управление		✖	✖	✖	✖	✖	✖	✖	✖	✖
Интеграция в систему управления зданием		✖	✖	✖	✖	✖	✖	✖	✖	✖	
КОМФОРТ	Автоматическое качание жалюзи в вертикальной плоскости		✖	✖	✖	✖	✖	✖	✖	✖	✖
	Объемное воздушораспределение										✖
	Автоматическое регулирование воздушного потока		✖	✖	✖	✖	✖	✖	✖	✖	✖
	Режим поддержания +10° С в режиме обогрева		✖	✖	✖	✖	✖	✖	✖	✖	✖
	Комфортное осушение		✖	✖	✖	✖	✖	✖	✖	✖	✖
	Автоматическое определение положения жалюзи		✖	✖	✖	✖	✖	✖	✖	✖	✖
	Режим повышенной производительности		✖	✖	✖	✖					
ЭКСПЛУАТАЦИЯ	Бесшумная работа		✖	✖	✖	✖	✖	✖	✖	✖	✖
	Режим снижения энергопотребления		✖	✖	✖	✖	✖	✖	✖	✖	✖
	Принудительное ограничение диапазона уставок температуры		✖	✖	✖	✖	✖	✖	✖	✖	✖
	Автоматический перезапуск		✖	✖	✖	✖	✖	✖	✖	✖	✖
	Автоматический выбор режима		✖	✖	✖	✖	✖	✖	✖	✖	✖
	Дренажный насос										
	Самодиагностика		✖	✖	✖	✖	✖	✖	✖	✖	✖
	Режим для высоких потолков										
Внешняя индикация работы		✖	✖	✖	✖	✖	✖	✖	✖	✖	
3 года гарантии		✖	✖	✖	✖	✖	✖	✖	✖	✖	

■ – ЭНЕРГОСБЕРЕЖЕНИЕ ✖ – стандартная комплектация, ✖ – опция

		ASHG07LUCA	ASHG09LUCA	ASHG12LUCA	ASHG14LUCA	ASHG07LMCA	ASHG09LMCA	ASHG12LMCA	ASHG14LMCA	ASHG18LFCA	ASHG24LFCC
Номинальная холодопроизводительность, кВт											
АОHG14LAC2	4,0	✖	✖	✖		✖	✖	✖			
АОHG18LAC2	5,0	✖	✖	✖		✖	✖	✖			
АОHG18LAT3	5,4	✖	✖	✖	✖	✖	✖	✖	✖		
АОHG24LAT3	6,8	✖	✖	✖	✖	✖	✖	✖	✖	✖	
АОHG30LAT4	8,0	✖	✖	✖	✖	✖	✖	✖	✖	✖	✖
АОHG36BLA5		✖	✖		✖	✖	✖	✖	✖	✖	✖
АОHG45BLA6		✖	✖	✖	✖	✖	✖	✖	✖	✖	✖
АОHG45LBT8	14,0	✖	✖	✖	✖	✖	✖	✖	✖	✖	✖

ASHG24LFCB	AGHG09LVCB	AGHG12LVCB	AGHG14LVCB	AUHG07LVLA	AUHG09LVLA	AUHG12LVLB	AUHG14LVLB	AUHG18LVLB	ARHG07LLTA	ARHG09LLTA	ARHG12LLTB	ARHG14LLTB	ARHG18LLTB	ABHG14LVTA	ABHG18LVTB	Подробнее о функции на странице
✕	✕	✕	✕													132
✕	✕	✕	✕													132
✕	✕	✕	✕	✕	✕	✕	✕	✕	✕	✕	✕	✕	✕	✕	✕	140
✕	✕	✕	✕	✕	✕	✕	✕	✕	✕	✕	✕	✕	✕	✕	✕	128
✕	✕	✕	✕											✕	✕	132
				✕	✕	✕	✕	✕	✕	✕	✕	✕	✕			140
				✕	✕	✕	✕	✕	✕	✕	✕	✕	✕			133
✕	✕	✕	✕	✕	✕	✕	✕	✕	✕	✕	✕	✕	✕	✕	✕	127
✕	✕	✕	✕	✕	✕	✕	✕	✕	✕	✕	✕	✕	✕	✕	✕	140
✕	✕	✕	✕	✕	✕	✕	✕	✕	✕	✕	✕	✕	✕	✕	✕	126
✕	✕	✕	✕	✕	✕	✕	✕	✕	✕	✕	✕	✕	✕	✕	✕	140
																126
✕	✕	✕	✕	✕	✕	✕	✕	✕	✕	✕	✕	✕	✕	✕	✕	125
✕	✕	✕	✕	✕	✕	✕	✕	✕	✕	✕	✕	✕	✕	✕	✕	140
✕	✕	✕	✕	✕	✕	✕	✕	✕	✕	✕	✕	✕	✕	✕	✕	140
✕	✕	✕	✕	✕	✕	✕	✕	✕	✕	✕	✕	✕	✕	✕	✕	140
✕	✕	✕	✕	✕	✕	✕	✕	✕	✕	✕	✕	✕	✕	✕	✕	128
✕	✕	✕	✕	✕	✕	✕	✕	✕	✕	✕	✕	✕	✕	✕	✕	129
✕	✕	✕	✕	✕	✕	✕	✕	✕	✕	✕	✕	✕	✕	✕	✕	129
✕	✕	✕	✕	✕	✕	✕	✕	✕	✕	✕	✕	✕	✕	✕	✕	129
✕	✕	✕	✕	✕	✕	✕	✕	✕	✕	✕	✕	✕	✕	✕	✕	130
✕	✕	✕	✕	✕	✕	✕	✕	✕	✕	✕	✕	✕	✕	✕	✕	140
✕				✕	✕	✕	✕	✕						✕	✕	121
✕	✕	✕	✕	✕	✕	✕	✕	✕	✕	✕	✕	✕	✕	✕	✕	140
✕	✕	✕	✕	✕	✕	✕	✕	✕	✕	✕	✕	✕	✕	✕	✕	122
✕	✕	✕	✕	✕	✕	✕	✕	✕	✕	✕	✕	✕	✕	✕	✕	140
✕	✕	✕	✕	✕	✕	✕	✕	✕						✕	✕	140
																127
✕	✕	✕	✕	✕	✕	✕	✕	✕	✕	✕	✕	✕	✕	✕	✕	140
✕	✕	✕	✕	✕	✕	✕	✕	✕	✕	✕	✕	✕	✕	✕	✕	119
✕	✕	✕	✕	✕	✕	✕	✕	✕	✕	✕	✕	✕	✕	✕	✕	126
✕	✕	✕	✕	✕	✕	✕	✕	✕	✕	✕	✕	✕	✕	✕	✕	141
✕	✕	✕	✕	✕	✕	✕	✕	✕	✕	✕	✕	✕	✕	✕	✕	141
				✕	✕	✕	✕	✕	✕	✕	✕	✕	✕			136
✕	✕	✕	✕	✕	✕	✕	✕	✕	✕	✕	✕	✕	✕	✕	✕	141
				✕	✕	✕	✕	✕						✕	✕	128
✕	✕	✕	✕	✕	✕	✕	✕	✕	✕	✕	✕	✕	✕	✕	✕	141
✕	✕	✕	✕	✕	✕	✕	✕	✕	✕	✕	✕	✕	✕	✕	✕	141

AGHG09LVCB	AGHG12LVCB	AGHG14LVCB	AUHG07LVLA	AUHG09LVLA	AUHG12LVLB	AUHG14LVLB	AUHG18LVLB	ARHG07LLTA	ARHG09LLTA	ARHG12LLTB	ARHG14LLTB	ARHG18LLTB	ABHG14LVTA	ABHG18LVTB
✕	✕		✕	✕	✕			✕	✕	✕				
✕	✕	✕	✕	✕	✕	✕		✕	✕	✕	✕		✕	
✕	✕	✕	✕	✕	✕	✕	✕	✕	✕	✕	✕	✕	✕	✕
✕	✕	✕	✕	✕	✕	✕	✕	✕	✕	✕	✕	✕	✕	✕
✕	✕	✕	✕	✕	✕	✕	✕	✕	✕	✕	✕	✕	✕	✕

Высокая энергоэффективность

GENERAL уделяет внимание заботе об окружающей среде и противостоянию изменениям климата. Поэтому в нашу продукцию постоянно внедряются новые технологии, направленные на сокращение потребления электроэнергии. Все инверторные кондиционеры GENERAL соответствуют наивысшему классу энергоэффективности: по российской классификации – А класс, по европейской классификации – A++ и A+++.



РОССИЙСКАЯ КЛАССИФИКАЦИЯ ЭНЕРГОЭФФЕКТИВНОСТИ

Маркировка на оборудовании

Энергоэффективность	Бытовой кондиционер	Вид оборудования
Изготовитель <small>Фуджитсу Дженерал ЛТД</small>	GENERAL	
Наружный блок Внутренний блок	AONHZ24LBT AWHZ24LBC	Код модели
Максимально эффективный	A	Класс энергоэффективности Существует семь классов – от А до G.
		Энегозатраты за год Ориентировочные энергозатраты за год вычисляются путем умножения потребляемой оборудованием электроэнергии на усредненное время работы (500 часов) в режиме охлаждения при полной нагрузке.
Минимально эффективный		
Средний расход электроэнергии в год, кВт/ч, режим охлаждения <small>(Зависит от использования кондиционера, климатических и прочих условий)</small>	1105	
Холодопроизводительность, кВт	7.1	
EER, коэффициент энергоэффективности при полной нагрузке (большее значение - лучше)	3.21	Коэффициент энергоэффективности EER Чем выше EER, тем выше энергоэффективность.
Тип	Только охлаждение — Охлаждение и обогрев ← Воздухоохлаждаемый ← Водоохлаждаемый —	Тип кондиционера
Теплопроизводительность, кВт	8.5	
COP, коэффициент энергоэффективности A: высокая G: низкая	A B C D E F G	
Корректированный уровень звуковой мощности, дБА <small>Этикетка эффективности ГОСТ P51388-99 EN 14511 Energy Label Directive 2002/31/EC</small>	54 47	Уровень шума Наружный блок Внутренний блок

КЛАССЫ ЭНЕРГОЭФФЕКТИВНОСТИ

Оборудование класса А – самое энергоэффективное; у оборудование класса G эффективность самая низкая.

Энергоэффективность в режиме охлаждения (EER)

A	3.20 < EER
B	3.20 ≥ EER > 3.00
C	3.00 ≥ EER > 2.80
D	2.80 ≥ EER > 2.60
E	2.60 ≥ EER > 2.40
F	2.40 ≥ EER > 2.20
G	2.20 ≥ EER

Энергоэффективность в режиме нагрева (COP)

A	3.60 < COP
B	3.60 ≥ COP > 3.40
C	3.40 ≥ COP > 3.20
D	3.20 ≥ COP > 2.80
E	2.80 ≥ COP > 2.60
F	2.60 ≥ COP > 2.40
G	2.40 ≥ COP

Данная классификация действует для сплит и мульти-сплит систем

РЕАЛЬНАЯ ЭНЕРГОЭФФЕКТИВНОСТЬ В ДЕЙСТВИИ

Коэффициент EER характеризует класс энергоэффективности при охлаждении, COP – при нагреве. Приведенные коэффициенты отображают количество холода или тепла, которое выдает кондиционер на каждый потребленный киловатт электроэнергии при номинальных условиях. Для более объективного определения энергоэффективности были введены сезонные коэффициенты SEER и SCOP, которые учитывают параметры работы в различных условиях эксплуатации.

ЕВРОПЕЙСКАЯ КЛАССИФИКАЦИЯ ЭНЕРГОЭФФЕКТИВНОСТИ*

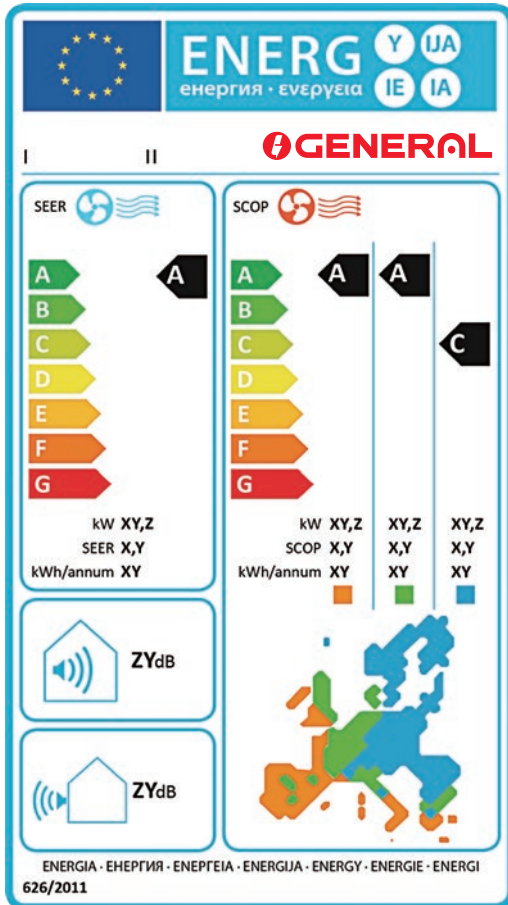

Чем выше EER и COP, тем более эффективна система

	SEER (Охлаждение)	SCOP (Обогрев)
A+++	SEER ≥ 8.50	SCOP ≥ 5.10
A++	6.10 ≤ SEER < 8.50	4.60 ≤ SCOP < 5.10
A+	5.60 ≤ SEER < 6.10	4.00 ≤ SCOP < 4.60
A	5.10 ≤ SEER < 5.60	3.40 ≤ SCOP < 4.00
B	4.60 ≤ SEER < 5.10	3.10 ≤ SCOP < 3.40
C	4.10 ≤ SEER < 4.60	2.80 ≤ SCOP < 3.10
D	3.60 ≤ SEER < 4.10	2.50 ≤ SCOP < 2.80
E	3.10 ≤ SEER < 3.60	2.20 ≤ SCOP < 2.50
F	2.60 ≤ SEER < 3.10	1.90 ≤ SCOP < 2.20
G	SEER < 2.60	SCOP < 1.90

* Используется в Европе с 2013 г.



Высокая энергоэффективность

ЧТО ТАКОЕ ИНВЕРТОР?

Инвертор – это схема преобразования энергии, которая осуществляет электронное управление напряжением, силой тока и частотой работы устройства. Принцип работы инверторного кондиционера состоит в том, что имеется возможность плавной регулировки скорости вращения мотора компрессора в зависимости от тепловой нагрузки в помещении. Для более быстрого достижения заданной температуры контроллер инвертора увеличивает скорость вращения двигателя компрессора. Кондиционер начинает работать в форсированном режиме до тех пор, пока температура в помещении не достигнет заданного значения. Тогда скорость вращения двигателя снижается, но компрессор продолжает работать, поддерживая постоянную температуру с минимальными отклонениями. Таким образом, в процессе работы инверторного кондиционера нет постоянного включения/выключения компрессора.

ПРЕИМУЩЕСТВА ИНВЕРТОРНЫХ КОНДИЦИОНЕРОВ:

- Высокая энергоэффективность
- Низкое энергопотребление
- Низкие пусковые токи
- Быстрый выход на рабочий режим
- Точное поддержание заданной температуры
- Тихая работа внутреннего и наружного блока
- Расширенный диапазон наружных температур
- Увеличенный срок эксплуатации
- Большая длина трассы

ПОЛНОЕ DC-ИНВЕРТОРНОЕ УПРАВЛЕНИЕ

ALL
—
DC

Применение для привода вентиляторов электродвигателей постоянного тока позволило снизить потребление электроэнергии кондиционерами. Высокая частота вращения вентилятора приводит к повышению эффективности теплообмена, что в свою очередь позволяет снизить энергозатраты.



ЭЛЕКТРОДВИГАТЕЛЬ С ОСЕВЫМИ ЗАЗОРАМИ

При компактных размерах мощность в 1,5 раза выше, чем у обычных электродвигателей. Благодаря этому на 10% выросла эффективность работы вентилятора. Применение специальной технологии управления электромагнитным полем обеспечивает пониженные вибрацию и уровень шума.

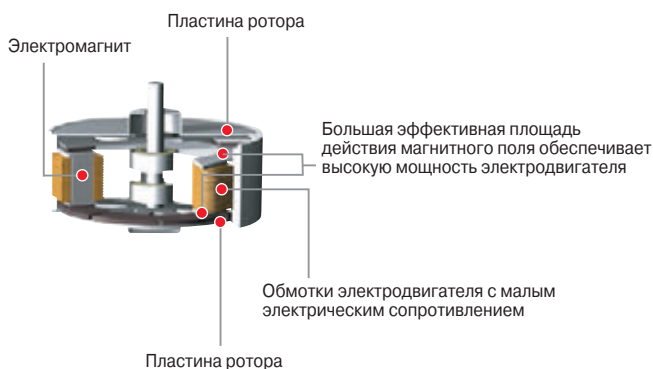

ДУХРОТОРНЫЙ ИНВЕРТОРНЫЙ КОМПРЕССОР ПОСТОЯННОГО ТОКА

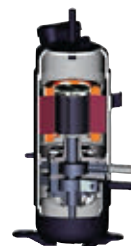

Отличные напорные характеристики, низкий уровень шума, широкий диапазон изменения производительности и минимальное энергопотребление обеспечили возможность применения компрессоров не только в бытовом и полупромышленном оборудовании, но и в VRF-системах.



I-PAM УПРАВЛЕНИЕ (PAM + IPM)



Благодаря применению усовершенствованной инверторной технологии управления компрессором i-PAM (интеллектуальный силовой модуль + амплитудно-импульсная модуляция) стало возможным быстрое достижение требуемых комфортных параметров. Например, заданная температура в режиме обогрева достигается почти в три раза быстрее, чем при работе стандартной инверторной модели.

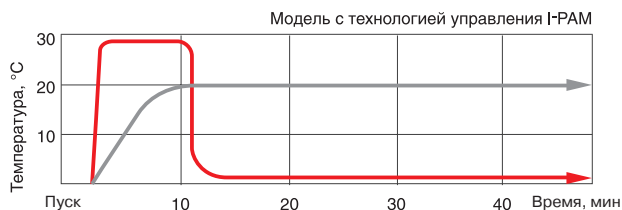
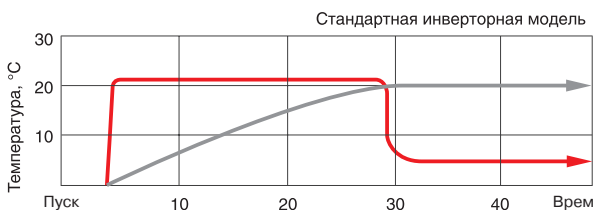

V-PAM УПРАВЛЕНИЕ (I-PAM+ВЕКТОРНОЕ УПРАВЛЕНИЕ)



Векторная амплитудно-импульсная модуляция (технология I-PAM + векторное управление). Новая технология GENERAL позволила уменьшить габариты компрессора и одновременно снизить энергопотребление. Технология позволила увеличить рабочую частоту и скорость компрессора, повысив его эффективность.



ВЫСОКОЭФФЕКТИВНЫЙ ТЕПЛООБМЕННИК

В новых теплообменниках существенно повышена эффективность теплообмена за счет применения технологии многоходовой подачи хладагента и использования труб 5 мм, расположенных на более близком расстоянии относительно друг друга.

Широкое воздухозаборное отверстие

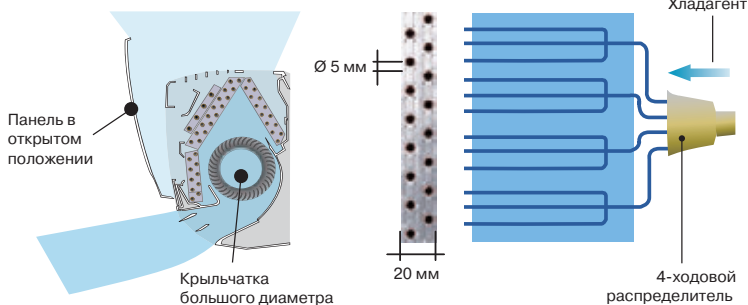

РЕЖИМ СНИЖЕНИЯ ЭНЕРГОПОТРЕБЛЕНИЯ



При эксплуатации в режиме ECONOMY настройка термостата автоматически изменяется в соответствии с температурой наружного воздуха для обеспечения наиболее экономного функционирования, а также ограничивается максимальная производительность кондиционера до 70% от его номинальной производительности. При включении режима ECONOMY во время охлаждения улучшаются показатели влагопоглощения. Данная функция особенно полезна в том случае, когда необходимо снизить уровень влажности в помещении без ощутимого понижения температуры.



ОГРАНИЧЕНИЕ ПОТРЕБЛЯЕМОЙ МОЩНОСТИ

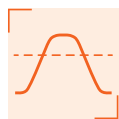

С помощью соединительного кабеля для подключения внешнего управления UTY-XWZXZ2, используя стандартный разъем и плату управления наружного блока, вы можете принудительно ограничить потребляемую мощность системы. Доступно 4 уровня настройки, ограничивающих потребляемую мощность на 100% (без ограничения), 75%, 50% и 0% (полная остановка). При настройке этого режима также снижается уровень шума наружного блока и производительность системы.



Высокая энергоэффективность

ДАТЧИК ДВИЖЕНИЯ



После активации этой функции кондиционер регистрирует движение в помещении и в случае отсутствия движения переходит в режим пониженной производительности, а при регистрации движения вновь начинает работать в прежнем режиме.

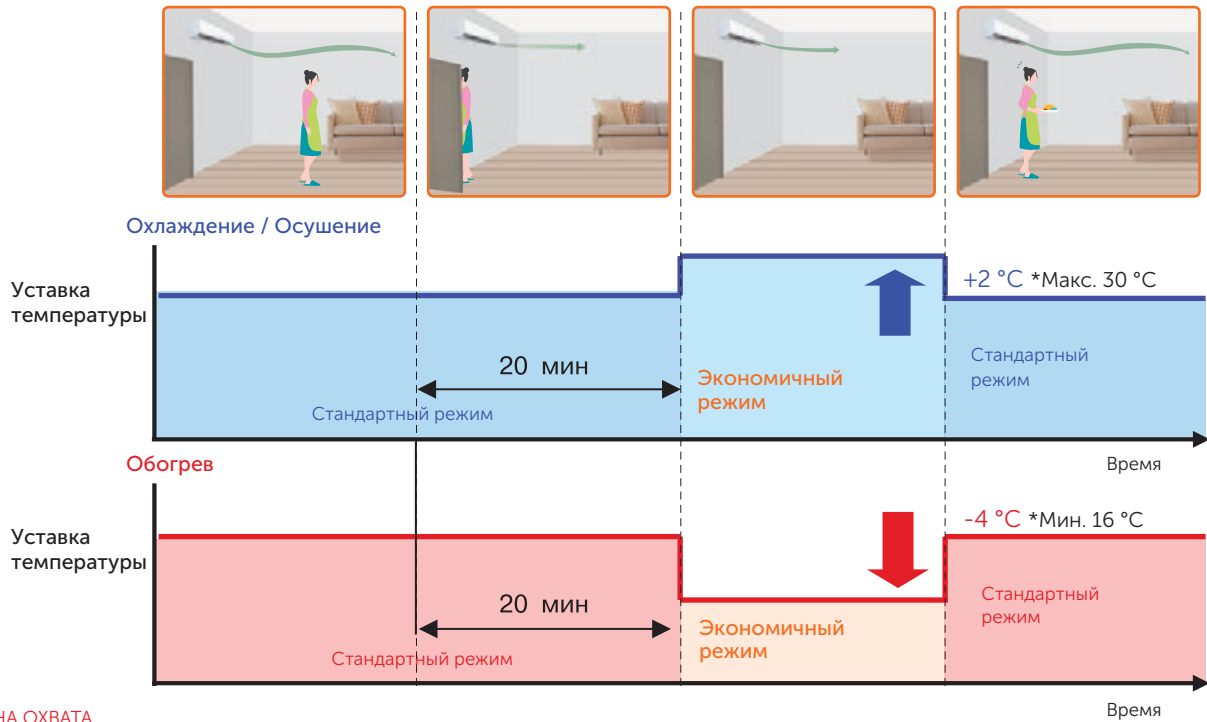

ЗОНА ОХВАТА

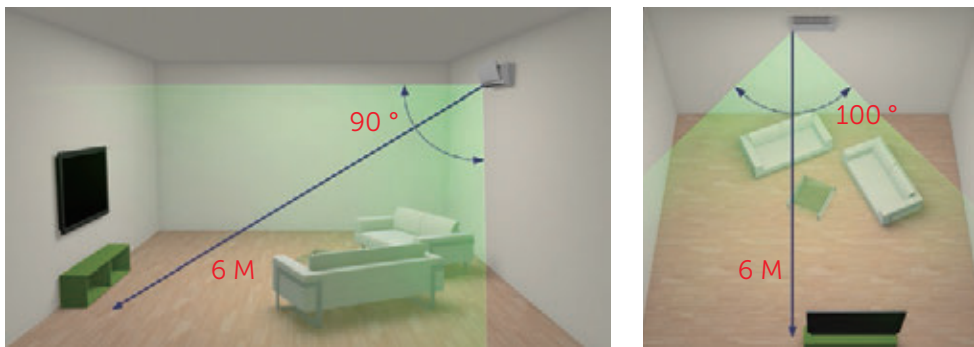

УСЛОВИЯ РАБОТЫ

Датчик обнаруживает людей и животных, которые имеют определенную температуру и находятся в движении.

Температура: на 4 градуса выше общего температурного фона.

Скорость движения: около 1 м/с.

Размеры: не менее 100 x 30 см.

ДАТЧИК ДВИЖЕНИЯ ДЛЯ ВНУТРЕННИХ БЛОКОВ КАСЕТНОГО ТИПА

(ТОЛЬКО ДЛЯ AUXG-L)

Для сплит-систем кассетного типа серии AUXG-L опционально можно приобрести встраиваемый в декоративную панель датчик движения.

Может быть выбран один из двух режимов работы:

- Auto Saving (при отсутствии движения блок переходит в режим энергосбережения);
- Auto Off (при отсутствии движения блок полностью останавливается).

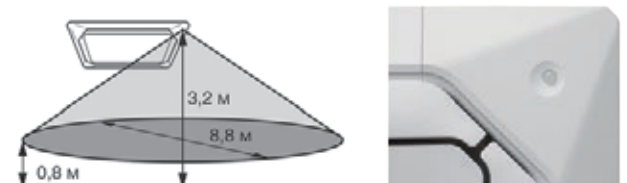

МОЩНЫЙ ПОТОК



Точное управление направлением потока воздуха реализовано при помощи дополнительного жалюзи.

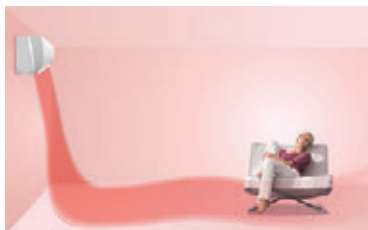
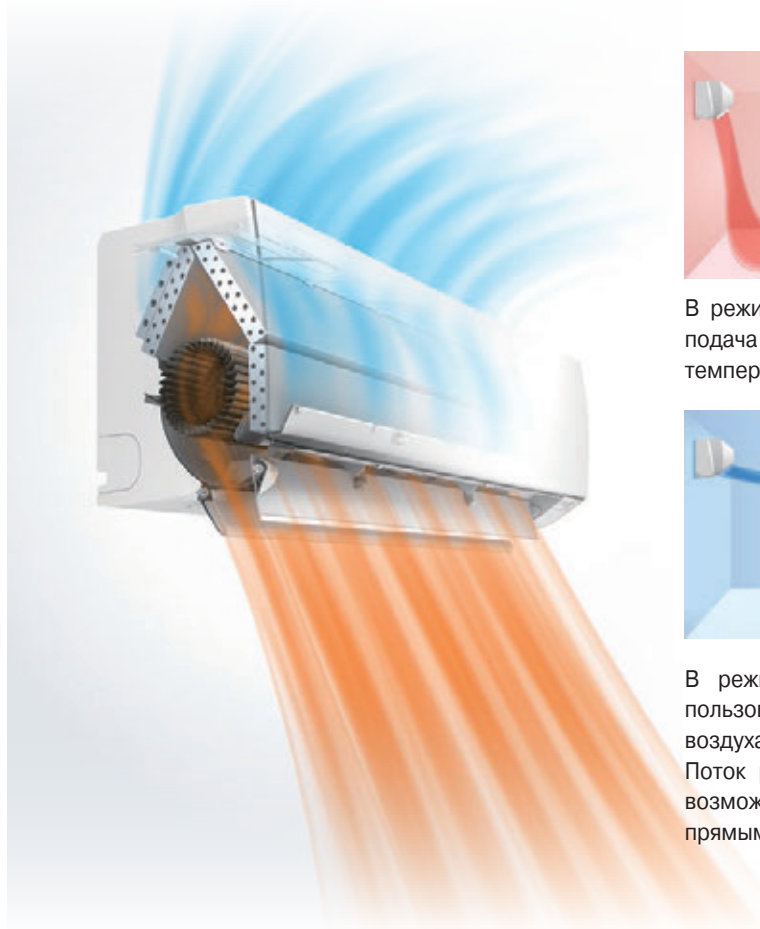

В режиме обогрева обеспечивается мощная вертикальная подача воздуха, что позволяет поддерживать комфортную температуру на уровне пола.

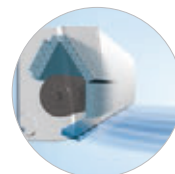

В режиме охлаждения обеспечивается безопасная для пользователя мощная горизонтальная подача холодного воздуха, который достигает каждого угла помещения. Поток равномерно охлаждает помещение и защищает от возможного дискомфорта, вызываемого нахождением под прямым потоком холодного воздуха.

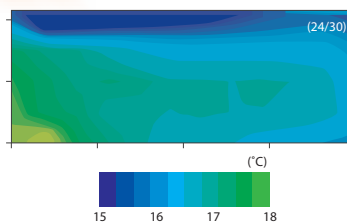
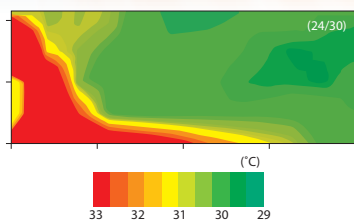

ОБЪЕМНОЕ ВОЗДУХОРАСПРЕДЕЛЕНИЕ



Согласованное качание горизонтальных и вертикальных жалюзи обеспечивает объемный воздушный поток, исключающий сквозняки.

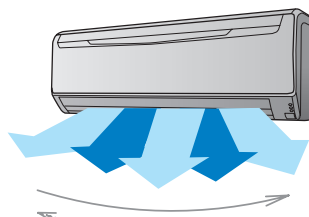
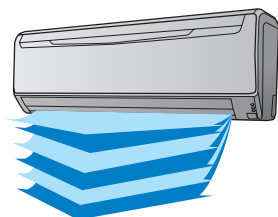

Мощный обогрев

ВЫСОКОЭФФЕКТИВНЫЙ ОБОГРЕВ ПРОТЕСТИРОВАНО до -30 °C

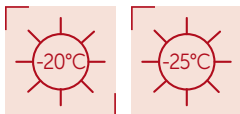

Сплит-системы серии Nordic (настенного типа Nordic, Winner Nordic и Winner Silver, напольные Floor Nordic) открывают перед пользователями возможности по круглогодичному отоплению жилья. Наружные блоки этой серии могут эффективно работать в режиме обогрева практически весь отопительный период. GENERAL гарантирует эффективную работу этих моделей до -25 °C. Тестирования, проведенные независимыми организациями, а также проведенные в реальных условиях, подтверждают надежную работу оборудования с сохранением высокой производительности до -30 °C. В этих сериях реализован ряд конструктивных изменений: увеличен теплообменник, встроен нагреватель дренажного поддона наружного блока и установлены улучшенные компрессора повышенной производительности. Все компоненты наружного блока соответствуют канадскому стандарту CSA, который предъявляет к оборудованию более жесткие требования, нежели обычные европейские стандарты. Даже если вы постоянно не живете в кондиционируемом помещении, то можете активировать режим поддержания +10 °C, который не допустит промерзания дома, при этом затрачивая минимум электроэнергии. Кондиционеры серии Nordic протестированы в жестких условиях эксплуатации стран Скандинавии и уже зарекомендовали себя с наилучшей стороны.

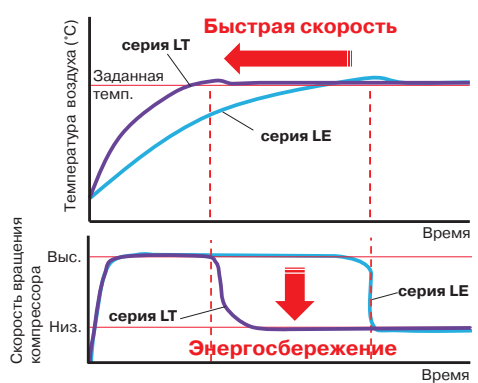
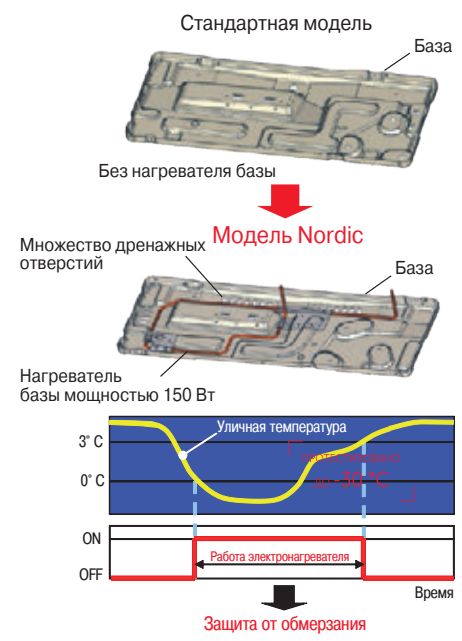

НАРУЖНЫЕ БЛОКИ СЕМЕЙСТВА NORDIC В СРЕДНЕМ ИМЕЮТ ОБЪЕМ НА 30% БОЛЬШЕ, НЕЖЕЛИ СТАНДАРТНЫЕ ИНВЕРТОРНЫЕ НАРУЖНЫЕ БЛОКИ

РЕЖИМ ПОДДЕРЖАНИЯ +10 °C В РЕЖИМЕ ОБОГРЕВА

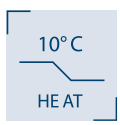

Функция позволяет поддерживать температуру в комнате на уровне +10 °C для предотвращения слишком сильного снижения температуры в зимнее время.

Внимание:

Если температура в помещении превышает 10 °C, режим поддержания температуры не включается. При понижении температуры менее 10 °C включается режим обогрева воздуха в помещении. После завершения работы в режиме поддержания температуры кондиционер может быстро вернуться к предустановленной пользователем комфортной температуре.

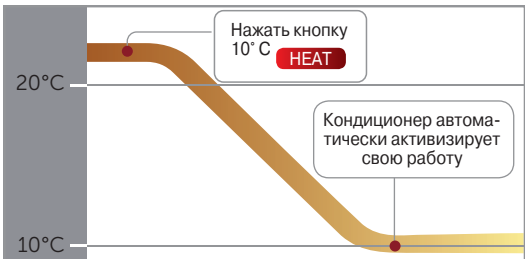

Внутренний блок	ASHG09LTCB	ASHG12LTCB	ASHG14LTCB	ASHG09LMCB	ASHG12LMCB	ASHG14LMCB	AGHG09LVCB	AGHG12LVCB	AGHG14LVCB	
Наружный блок	AOHG09LTCN	AOHG12LTCN	AOHG14LTCN	AOHG09LMCBN	AOHG12LMCBN	AOHG14LMCBN	AOHG09LVCN	AOHG12LVCN	AOHG14LVCN	
Температура наружного воздуха	°C Теплопроизводительность при поддержании в помещении температуры +20 °C, кВт									
	-25	2,92	3,50	4,50	2,30	2,36	3,48	3,00	3,50	4,20
	-20	3,19	3,90	4,90	2,83	3,03	3,89	3,40	3,90	4,70
	-15	3,56	4,40	5,40	3,20	3,35	4,33	3,90	4,40	5,20
	-10	3,84	4,46	5,78	3,84	4,04	4,91	4,06	4,46	5,51
	-5	4,04	4,54	6,02	4,16	4,36	5,47	4,19	4,52	5,74
	0	4,16	4,66	6,08	4,46	4,82	5,54	4,31	4,58	5,86
	5	4,92	5,78	6,64	4,88	5,34	5,75	5,01	5,26	6,02
	7	5,40	6,50	7,00	5,20	5,70	6,00	5,45	5,70	6,10
	10	5,97	7,18	7,74	5,33	5,99	6,11	6,02	6,30	6,74
15	6,18	7,44	8,02	5,50	6,13	6,04	6,24	6,53	6,99	

WINNER NORDIC

Модель	ASHG09LTCN	ASHG12LTCN	ASHG14LTCN
Теплопроизводительность при +7 °C	5,40	6,50	7,00
COP	4,85	4,40	3,91
Теплопроизводительность при -25 °C	2,92	3,50	4,50



NORDIC

Модель	ASHG09LMCB	ASHG12LMCB	ASHG14LMCB
Теплопроизводительность при +7 °C	5,20	5,70	6,00
COP	4,38	4,04	3,46
Теплопроизводительность при -25 °C	2,30	2,36	3,48



FLOOR NORDIC

Модель	AGHG09LVCB	AGHG12LVCB	AGHG14LVCB
Теплопроизводительность при +7 °C	5,45	5,70	6,10
COP	4,43	3,78	3,61
Теплопроизводительность при -25 °C	3,00	3,50	4,20



МЕЖДУНАРОДНЫЕ ПРЕМИИ СЕРИИ WINNER NORDIC



Дружелюбное управление

ШИРОКИЙ ВЫБОР СИСТЕМ УПРАВЛЕНИЯ

Все сплит-системы GENERAL укомплектованы индивидуальными пультами управления. С настенными, напольными, кассетными и напольно-подпотолочными моделями в комплекте поставляются удобные многофункциональные инфракрасные пульты, а с канальными – проводные, но большинство блоков допускают и подключение альтернативных проводных пультов управления.

Инфракрасный пульт управления AR-REA



ИК-ПУЛЬТ
УПРАВЛЕНИЯ

Многофункциональный инфракрасный пульт управления. Позволяет настроить 5 основных режимов таймера (включение, выключение, программируемый, таймер сна, а также недельный таймер). Недельный таймер позволяет задавать до 4 действий включения /выключения внутреннего блока в течение дня и до 28 раз в неделю, при этом для каждого действия доступна настройка своей температуры. Может управлять внутренним блоком одновременно с проводным пультом управления.

Режим повышенной производительности

В этом режиме работы кондиционер для более быстрого выхода на заданную температуру в помещении будет работать в течение 20 минут с максимальным расходом воздуха и скоростью компрессора.

Датчик движения

Активирует энергосберегающий режим, учитывающий присутствие человека.

Снижение шума

Снижение уровня шума наружного блока на 3 дБ(А).

Настройка таймеров

Позволяет задавать до 4 действий включения/выключения кондиционера в течение дня и до 28 раз в 1 неделю. Также легко можно настроить таймер сна.

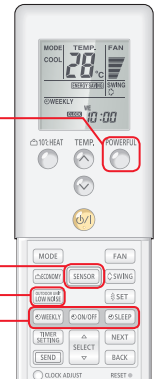

UTY-RNRGZ1
ОПЦИЯ

Сенсорный проводной пульт UTY-RNRGZ1

Новый многофункциональный индивидуальный проводной пульт UTY-RNRGZ1 с сенсорным управлением и улучшенными функциональными возможностями совместим с некоторыми новыми моделями внутренних блоков. Помимо стандартных возможностей индивидуального и группового управления в нем есть режимы отображения адресов блоков, показаний датчиков, а также журнала ошибок, что существенно упрощает не только эксплуатацию внутренних блоков, но и их сервисное обслуживание. Пульт имеет мультиязычное меню, включая русский язык. Возможно ограничение доступа к управлению с помощью задания паролей разного уровня.



UTY-RLRG
ОПЦИЯ

Проводной пульт управления UTY-RLRG

Новый многофункциональный индивидуальный проводной пульт UTY-RLRG с улучшенными функциональными возможностями совместим с некоторыми новыми моделями внутренних блоков. Помимо стандартных возможностей индивидуального и группового управления есть такие функции, как принудительное ограничение диапазона уставок по температуре, таймер автоматического выключения, автовозврат к предыдущей уставке температуры, недельный таймер, автоматическая адресация блоков в группе и отображение адреса блока в системе.



UTY-RVNGM
ОПЦИЯ

Улучшенный проводной пульт UTY-RVNGM

Многофункциональный проводной пульт управления с большим дисплеем. Позволяет настроить 4 основных режима таймера (включение, выключение, таймер экономии, а также улучшенный недельный таймер). В случае неисправности на дисплее пульта отображается код ошибки, при этом пульт сохраняет историю из последних 16 ошибок. В корпус пульта встроен термодатчик, позволяющий быстро и точно определять температуру в помещении. К одному внутреннему блоку можно подключать два проводных пульта управления. Также допускается одновременное управление блоком совместно с инфракрасным пультом. Пульт имеет мультиязычное меню, включая русский язык.



UTY-RNNGM
ОПЦИЯ

Стандартный проводной пульт UTY-RNNGM

Многофункциональный проводной пульт управления. Позволяет настроить 4 основных режима таймера (включение, выключение, таймер экономии, а также недельный таймер). В случае неисправности на дисплее пульта отображается код ошибки, при этом пульт сохраняет историю из последних 16 ошибок. В корпус пульта встроен термодатчик, позволяющий быстро и точно определять температуру в помещении. К одному внутреннему блоку можно подключать два проводных пульта управления. Также допускается одновременное управление блоком совместно с инфракрасным пультом.



UTY-RSNGM
ОПЦИЯ

Упрощенный проводной пульт UTY-RSNGM

Это компактный проводной пульт, который прекрасно подойдет для гостиных и офисов. С помощью этого пульта можно легко включить или выключить кондиционер, выбрать режим работы, а также отрегулировать температуру и скорость вентилятора. К одному внутреннему блоку можно подключать два проводных пульта управления. Также допускается одновременное управление блоком совместно с инфракрасным пультом.

НЕДЕЛЬНЫЙ ТАЙМЕР



Недельный таймер позволяет задавать до 4 действий включения/выключения внутреннего блока в течение дня и до 28 раз в неделю, при этом для каждого действия доступна настройка своей температуры.

Легкая настройка еженедельного таймера: возможна пакетная настройка работы кондиционера на все дни недели. При необходимости после общей настройки можно поменять параметры работы для любого из дней. Как правило, это намного проще, чем настраивать таймер для каждого дня недели по отдельности.



Нажмите кнопку WEEKLY «Недельный таймер»

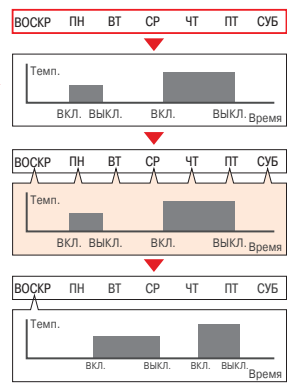

Устанавливается для всех дней недели.

Установите время ВКЛ./ВЫКЛ. и температуру для 1 дня.

Эти установки автоматически распространяются на всю неделю.

Впоследствии вы сможете выборочно изменять программу таймера для определенных дней.



ПРИМЕР ЗАДАНИЯ ТАЙМЕРА

Понедельник-пятница

Программа 1: Установите таймер включения с температурой 24 °C на 7 утра. Программа 2: Установите таймер выключения на 9 утра. Программа 3: Установите таймер включения с температурой 26 °C на 5 вечера. Программа 4: Установите таймер выключения на 11 вечера.

Суббота

Программа 1 ~ 4 Таймер не задан.

Воскресенье

Если таймер выключения установлен на программу 1 в 9.00, программу 2 в 11.00, программу 3 в 17.00 и программу 4 в 23.00.

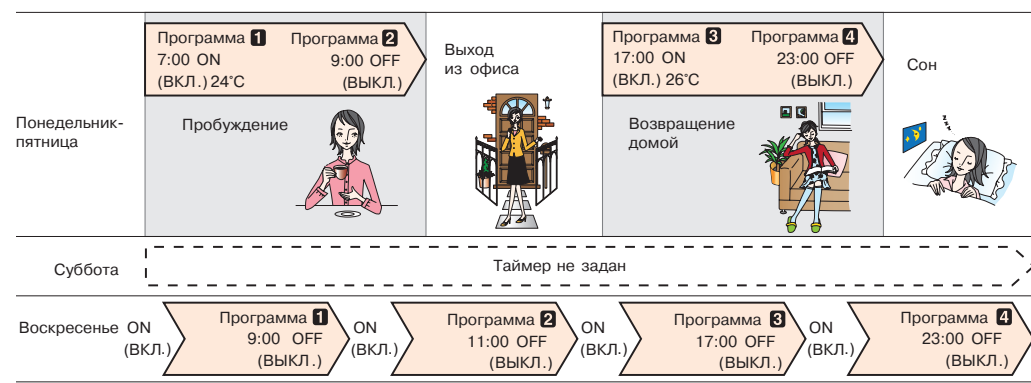

Таймер позволяет задать не только включение-выключение блока, но и режим работы, температуру.

В пультах UTU-RVNGM и UTU-RNRGZ1 есть возможность задания двух расписаний для разных сезонов.

Расписание 1

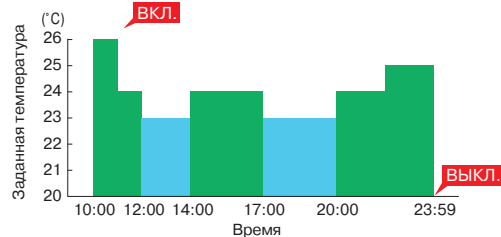

Расписание 2

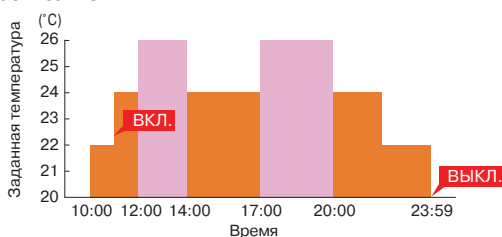

Меню установки недельного таймера на пульте

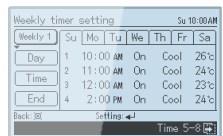

Меню установки недельного таймера на пульте

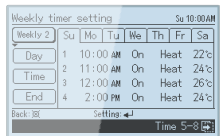

Дружелюбное управление

НЕДЕЛЬНЫЙ ТАЙМЕР + ТАЙМЕР ЭКОНОМИИ



УДОБСТВО И КОМПАКТНОСТЬ

Сочетание трех функций:

Проводной пульт дистанционного управления



Недельный таймер

Работа в заданном температурном режиме

ВСТРОЕННЫЙ ТАЙМЕР

Недельный таймер

Предусматривает возможность задания до двух точек включения / выключения кондиционера в течение суток.



Интуитивно понятный дисплей таймера



Вид после установки

Пример задания недельного расписания (среда, с 8:00 до 20:00)

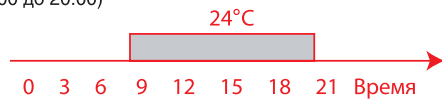

Таймер экономии – работа в заданном температурном режиме

Предусматривает возможность задания до двух периодов работы в принудительном температурном режиме в течение суток.



Пример установки (вск - суббота, 12:00 - 15:00, 28 °С.)

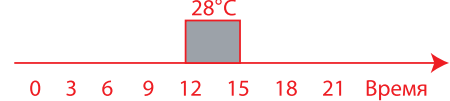

При задействовании недельного таймера и работы в заданном температурном режиме

24°C → 28°C → 24°C

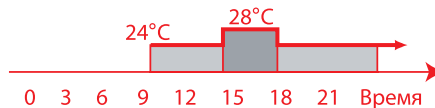

ТАЙМЕР АВТОМАТИЧЕСКОГО ВЫКЛЮЧЕНИЯ



Внутренний блок автоматически выключается по достижении заданного времени выключения. Также может быть задан интервал времени, когда функция активна.

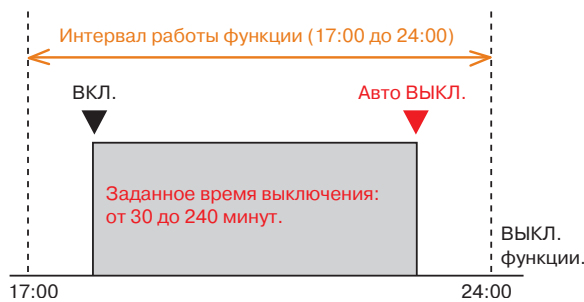

ПРИНУДИТЕЛЬНОЕ ОГРАНИЧЕНИЕ ДИАПАЗОНА УСТАВОК ПО ТЕМПЕРАТУРЕ



С помощью нового пульта UTY-RVNGM для экономии электроэнергии можно задать ограничение верхнего и нижнего порога настройки температуры. Могут быть заданы ограничения по температуре для каждого режима работы (охлаждение, обогрев, авто).

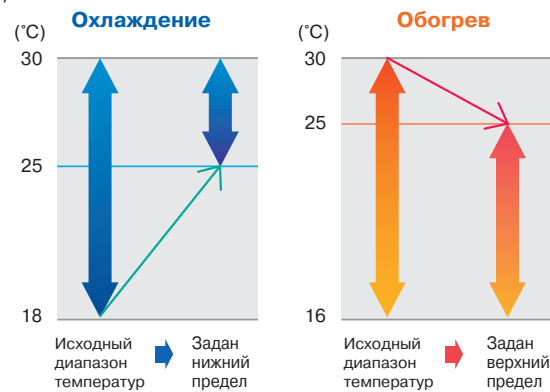

АВТОВОЗВРАТ К ПРЕДЫДУЩЕЙ УСТАВКЕ ТЕМПЕРАТУРЫ

Заданная температура автоматически возвращается к предыдущей уставке по истечении заданного времени. Интервал времени, в котором может быть задана функция, составляет от 10 до 120 минут. Функция доступна с пульта управления UTY-RVNGM.

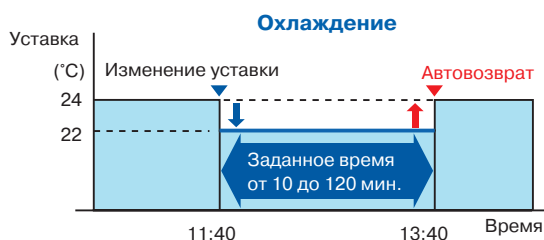

ТАЙМЕР СНА



При нажатии кнопки SLEEP кондиционер автоматически, в зависимости от режима работы, будет изменять значение температуры воздуха по специальному алгоритму в течение заданного вами времени. По истечении установленного времени кондиционер полностью остановится.

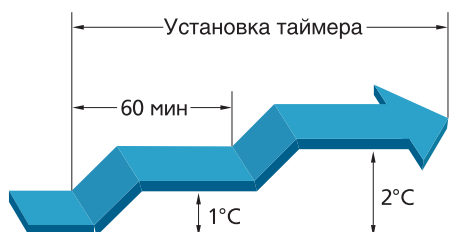

В режиме охлаждения: температурная уставка автоматически повышается на 1 °С каждый час (но не более, чем на 2 °С).

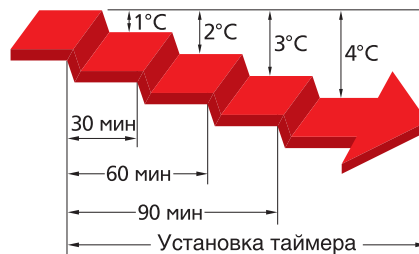

В режиме нагрева: температурная уставка автоматически понижается на 1 °С каждые 30 минут (но не более, чем на 4 °С).

БЕСШУМНАЯ РАБОТА НАРУЖНОГО БЛОКА



В настенных сплит-системах при активации функции с пульта управления происходит снижение уровня шума наружного блока на 3 дБ(А).



В коммерческих сплит-системах с помощью соединительного кабеля для подключения внешнего управления UTY-XWZXZ2, используя стандартный разъем и плату управления наружного блока, вы можете принудительно снизить уровень шума наружного блока. Снижение шума происходит за счет снижения рабочей частоты компрессора и скорости вращения вентиляторов. Доступно два уровня снижения шума: на 2 дБ(А) и на 4 дБ(А).



РЕЖИМ ПОВЫШЕННОЙ ПРОИЗВОДИТЕЛЬНОСТИ



В этом режиме работы кондиционер для более быстрого выхода на заданную температуру в помещении будет работать в течение 20 минут с максимальным расходом воздуха и скоростью компрессора.

В режиме охлаждения

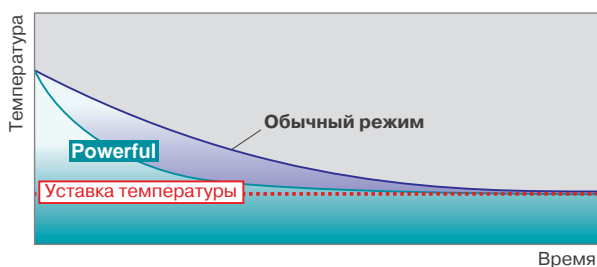

В режиме обогрева

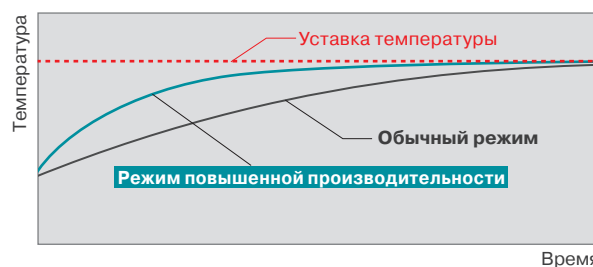

Дружелюбное управление

НАСТРОЙКА ДОПОЛНИТЕЛЬНЫХ ФУНКЦИЙ



С помощью стандартного пульта управления вы можете настроить дополнительные функции внутренних блоков:

- Индикация загрязнения фильтра.
- Режим для высоких потолков.
- Настройка распределения воздуха через дополнительные воздуховоды (для кассетных блоков).
- Настройка диапазона качания горизонтальных жалюзи
- Коррекция значений температуры в режиме охлаждения и обогрева.
- Авторестарт.
- Выбор датчика комнатной температуры (при использовании проводного пульта управления или выносного датчика).
- Внешнее управление.
- Ротация, резервирование и включение дополнительной системы
- Индивидуальное кодирование инфракрасных пультов управления (до 4 пультов).
- Настройка адресации блоков при групповом управлении

РЕЖИМ ДЛЯ ВЫСОКИХ ПОТОЛКОВ



Для помещений с высокими потолками расход воздуха и скорость потока на выходе из внутреннего блока могут быть увеличены для достижения комфортных параметров в нижней части помещения. Для помещений с низкими потолками возможно уменьшение расхода воздуха и скорости потока, что позволяет избежать дискомфорта. Данная функция доступна для кассетных, универсальных и подпотолочных кондиционеров. Режимы можно выбрать с помощью стандартного пульта управления.

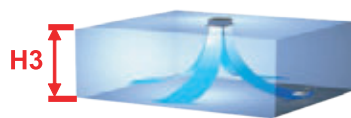
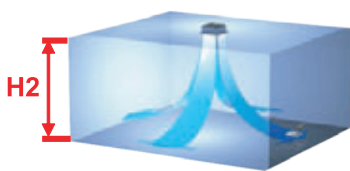
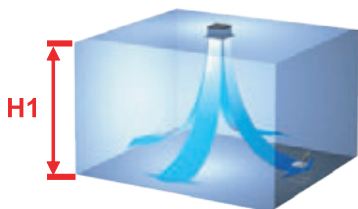

Модель	Режим «Высокий потолок», расчетная высота H1, м	Режим «Стандартный», расчетная высота H2, м	Режим «Низкий потолок», расчетная высота H3, м
AUHG12L, AUHG14L, AUHG18L, AUHG24L, AUHG30L, AUHG36L, AUXG18L, AUXG24L	3 – 3,5	2,5 – 3	-
AUXG30L, AUXG36L, AUXG45L, AUXG54L	3,2 – 3,5	2,7 – 3,2	2,5 – 2,7
AUHG45L, AUHG54L	4,0 – 5,0	2,7 – 4,0	2,5 – 2,7
ABHG18L, ABHG24L, ABG30U, ABHG30L, ABHG36L, ABHG45L, ABHG54L	3 – 3,5	2,5 – 3	-

НАСТРОЙКА ДИАПАЗОНА КАЧАНИЯ ГОРИЗОНТАЛЬНЫХ ЖАЛЮЗИ

Возможна настройка диапазона качания горизонтальных жалюзи (только для ASHG18-36L):

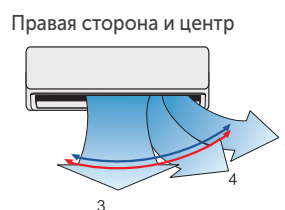
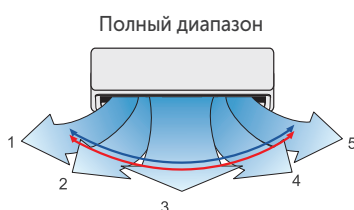
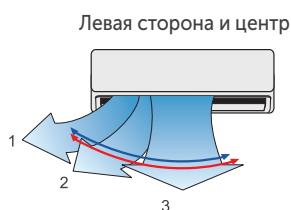

ИНДИКАЦИЯ ЗАГРЯЗНЕНИЯ ФИЛЬТРА



При загрязнении фильтра на дисплее внутреннего блока загорается индикация ECONOMY, сигнализируя о необходимости его очистки.

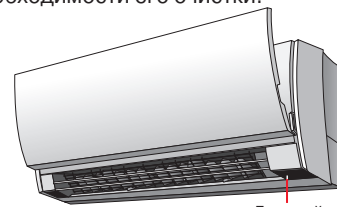

ДИСПЛЕЙ

Приемник сигналов дистанционного управления и кнопка MANUAL AUTO (РУЧНОЙ АВТО)

Индикатор OPERATION (РАБОТА) (зеленый)

Горит при нормальной работе и медленно мигает при работе в режиме автоматического оттаивания.

Индикатор TIMER (ТАЙМЕР) (оранжевый)

Если индикатор TIMER (ТАЙМЕР) мигает при работе таймера, это указывает на ошибку при настройке таймера.

Индикатор ECONOMY (ЭНЕРГОСБЕРЕЖЕНИЕ) (зеленый)

Индикатор ECONOMY (ЭНЕРГОСБЕРЕЖЕНИЕ) загорается при включении режимов ECONOMY (ЭНЕРГОСБЕРЕЖЕНИЕ) и 10 °C HEAT (НАГРЕВАНИЕ ДО 10 °C).



ВНЕШНЕЕ УПРАВЛЕНИЕ

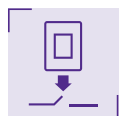

С помощью соединительного кабеля для подключения внешнего управления и адаптера для подключения внешнего управления (только для некоторых моделей), используя стандартный разъем на плате внутреннего блока, вы можете принудительно включать или выключать кондиционер, что бывает удобно при использовании карты включения/выключения в гостиницах, при применении датчика открытия окон или при ротации основного и резервного кондиционеров.



ВНЕШНЯЯ ИНДИКАЦИЯ РАБОТЫ



С помощью соединительного кабеля для подключения внешнего управления, используя стандартный разъем на плате внутреннего блока, вы можете выводить индикацию работы кондиционера (Работа - Остановка).

РОТАЦИЯ, РЕЗЕРВИРОВАНИЕ И ВКЛЮЧЕНИЕ ДОПОЛНИТЕЛЬНОЙ СИСТЕМЫ



При помощи адаптеров и дополнительного межблочного кабеля можно настроить работу двух систем по принципу «Рабочий-резервный» без применения внешнего согласователя работы.

Реализованы следующие возможности:

- поочередная работа блоков;
- резервная работа (если один из блоков выходит из строя, второй включается автоматически);
- одновременная работа двух блоков при повышенной нагрузке.

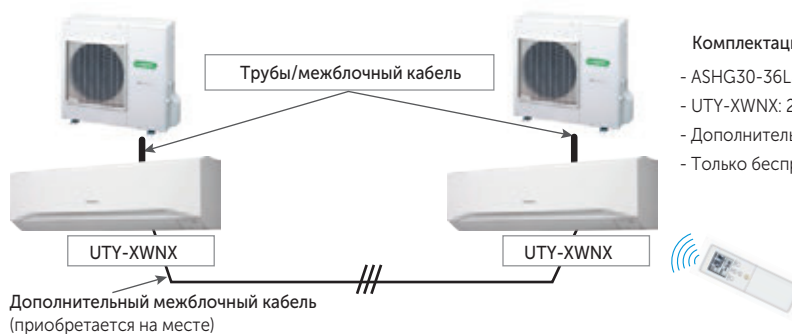

ИНДИВИДУАЛЬНОЕ КОДИРОВАНИЕ БЛОКОВ



Селекторный переключатель выбора кода сигнала позволяет использовать несколько беспроводных пультов для управления блоками, находящимися в одном помещении (максимум 4 блока), без перекрещивания сигналов между блоками.

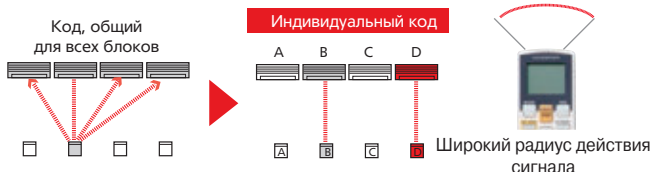

ГРУППОВОЕ УПРАВЛЕНИЕ



Стандартный проводной пульт может быть использован не только для индивидуального дистанционного контроля, но и для управления группой кондиционеров (до 16 блоков). При этом пульт управляет сразу всеми внутренними блоками и не осуществляет индивидуального контроля. Это удобно в случаях, когда необходимо управлять группой внутренних блоков, находящихся в одном помещении.

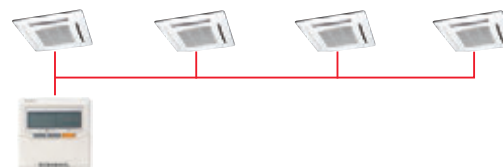

Умный дом

ИНТЕГРАЦИЯ В СИСТЕМУ УПРАВЛЕНИЯ ЗДАНИЕМ



В случае необходимости возможна интеграция сплит-системы в «Умный дом», использующий протоколы LonWorks, KNX, Modbus, BACnet или управление через сеть Интернет при помощи Wi-Fi-адаптера. Интегрировать можно любую сплит-систему, которая имеет возможность подключения проводного пульта управления. Для этого используются различные шлюзы и конверторы.



АДАПТЕРЫ ДЛЯ УПРАВЛЕНИЯ ЧЕРЕЗ WI-FI AIRPATROL WIFI И FJ-RC-WIFI-1

Wi-fi-адаптер FJ-RC-WiFi-1 предназначены для дистанционного управления и контроля за работой кондиционеров GENERAL с помощью смартфонов, планшетов или ПК. Приложение Intesis Home для iOS и Android можно загрузить из AppStore или Google Play.

Управление простое и интуитивно понятное, аналогичное тому, как если бы потребитель использовал обычный пульт. Имея под рукой мобильное устройство с доступом в Интернет, пользователь может включить кондиционер в требуемом режиме до прибытия домой. С помощью Wi-Fi-адаптера и приложения легко отслеживать расход электроэнергии, контролировать рабочие параметры сплит-системы, даже находясь далеко от дома. А в случае отклонения от заданного алгоритма работы или в любой внештатной ситуации пользователь получит мгновенное уведомление.



СЕТЕВОЙ КОНВЕРТОР ДЛЯ ПОДКЛЮЧЕНИЯ К KNX FJ-RC-KNX-1I

Сетевой конвертор FJ-RC-KNX-1i используется для интеграции внутренних блоков в сеть управления KNX. Конвертор удобен в монтаже, имеет компактные размеры и не требует дополнительного подключения электропитания. Возможно подключение конвертора как к одному внутреннему блоку, так и к группе блоков (до 16 шт.).

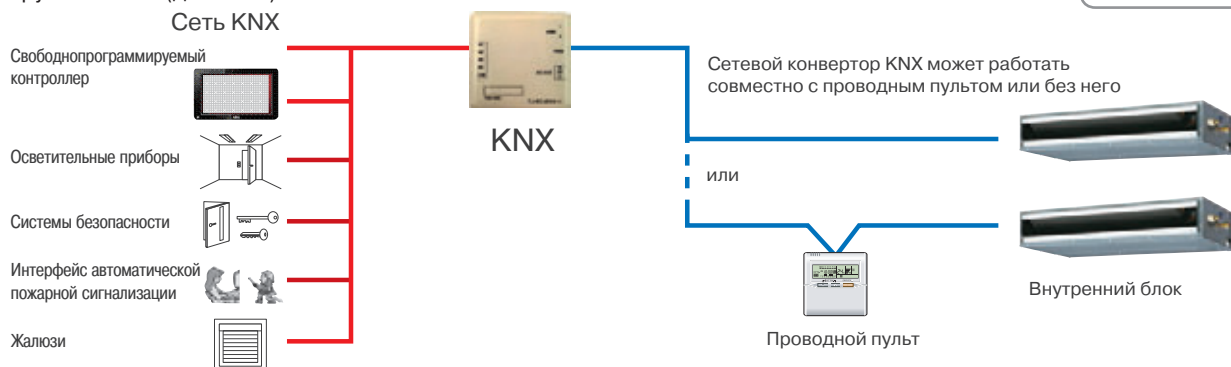

СЕТЕВЫЕ КОНВЕРТОРЫ ДЛЯ ПОДКЛЮЧЕНИЯ К MODBUS UTY-VMSX И FJ-RC-MBS-1

Сетевые конвертеры UTY-VMSX и FJ-RC-MBS-1 используются для интеграции внутренних блоков в сеть управления Modbus. Конвертеры удобны в монтаже, имеют компактные размеры и не требуют дополнительного подключения электропитания. Конвертор обеспечивает интеграцию внутренних блоков в единую систему мониторинга и центрального управления.

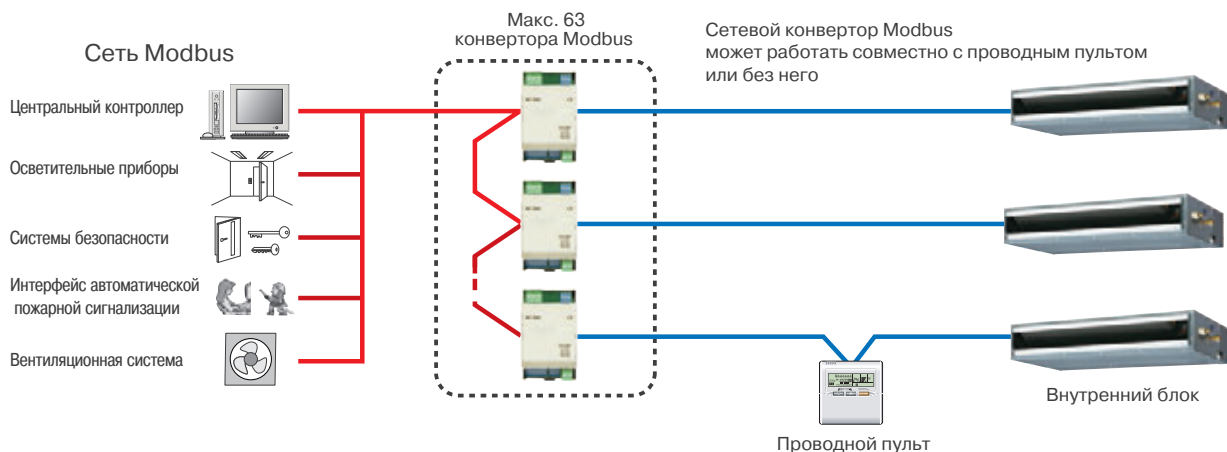

КОНВЕРТОР ДЛЯ СЕТИ LONWORKS UTY-VLGX

Конвертор для интеграции в LonWorks® UTY-VLGX позволяет подключать до 128 внутренних блоков и 100 наружных блоков без ограничения количества используемых переменных. Технология LonWorks® широко используется для построения распределенных систем автоматизации зданий, транспортных сетей, систем автоматизации промышленных предприятий. Сеть LonWorks® имеет децентрализованную распределенную архитектуру, где каждый узел выполняет функции управления, включая обработку информации, ввод/вывод данных и взаимодействие с другими узлами, что обеспечивается программным обеспечением каждого из узлов. Так как узлы сети обмениваются данными непосредственно друг с другом и нет централизованных устройств, выход из строя которых, ведет к отказу всей системы, то в целом сеть имеет очень высокую степень отказоустойчивости. Из-за определенных ограничений в скорости обмена данными и количеству подключаемых устройств использование платформы LonWorks® рекомендуется для автоматизации небольших и средних объектов. Для интеграции сплит-систем в сеть LonWorks® требуется адаптер UTY-VGGXZ1.

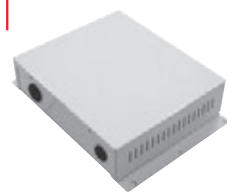

ПРОГРАММНЫЙ ШЛЮЗ ДЛЯ СЕТИ BACNET® UTY-ABGX

Интерфейсный шлюз для сети BACnet® UTY-ABGX является программным продуктом, позволяющим в полной мере осуществлять мониторинг и управление 4 независимыми сетями с общим количеством до 400 наружных и 1600 внутренних блоков с единого (для всех инженерных систем здания) диспетчерского пульта с помощью сетевого протокола BACnet®. В программное обеспечение входит управляющая оболочка, которая позволяет осуществлять контроль и мониторинг системы. Интеграция в BACnet® рекомендуется для автоматизации средних и больших объектов, с большим количеством различного инженерного оборудования. В настоящее время стандарт BACnet® принят ANSI (Американским Национальным Институтом Стандартов) и ASHRAE (Американским обществом инженеров по нагреванию, охлаждению и кондиционированию воздуха), а также получил международное признание и был адаптирован в ряде стран в качестве национального стандарта. На интерфейсном шлюзе для сети BACnet® UTY-ABGX нанесен логотип BTL (BACnet Testing Laboratories), подтверждающий качество оборудования, прошедшего строгую проверку на работоспособность и совместимость с другим BACnet-оборудованием. Для интеграции сплит-систем в сеть BACnet® требуется адаптер UTY-VGGXZ1.

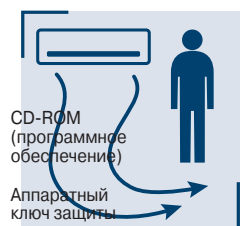

Здоровый климат

СИСТЕМА ТОНКОЙ ОЧИСТКИ ВОЗДУХА В КОНДИЦИОНЕРАХ НАСТЕННОГО ТИПА

Инженеры GENERAL при создании фильтров, используемых в кондиционерах, обратились к традиционным рецептам японского врачевания. Они применили природные компоненты, издревле известные как мощные антисептики – вытяжку из яблок и разновидности хрена, во всем мире известного под названием «васаби».



ИОННЫЙ ДЕОДОРИРУЮЩИЙ ФИЛЬТР

Фильтр эффективно устраняет запахи с помощью ионов, вырабатываемых тонкодисперсными частицами керамики. При загрязнении фильтр моется водой. Средний срок службы фильтра достигает 3 лет.

Деодорирующий эффект

Аммиак

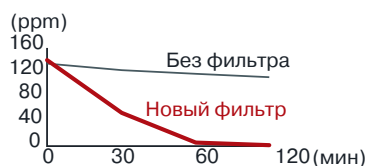

Триметиламин

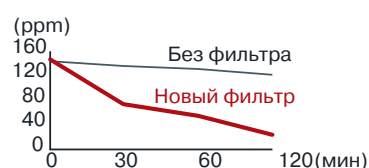

Сероводород

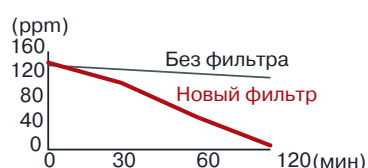

Организация проведения испытания: Центр санитарного контроля за состоянием окружающей среды. Способ проведения испытания: тест на деодорирование воздуха.



ЯБЛОЧНО-КАТЕХИНОВЫЙ ФИЛЬТР

Фильтр эффективно притягивает мелкие частицы пыли, невидимые споры плесени и вредные микроорганизмы, препятствуя их дальнейшему росту и распространению благодаря содержащемуся в нем полифенолу (вещество, получаемое из экстракта яблок).



АНТИБАКТЕРИАЛЬНЫЙ ЭЛЕКТРОСТАТИЧЕСКИЙ ФИЛЬТР С ЭКСТРАКТОМ ВАСАБИ

Благодаря статическому электричеству фильтр притягивает мелкие частицы пыли, невидимые споры плесени и вредные микроорганизмы, обезвреживая их действием аллилового горчичного масла, содержащегося в васаби, что предотвращает их распространение.



ФОТОКАТАЛИТИЧЕСКИЙ ДЕОДОРИРУЮЩИЙ ФИЛЬТР

Фотокаталитический фильтр окисляет органические соединения и способствует их разложению. Фильтр обладает сильным деодорирующим эффектом, устраняет большинство неприятных запахов. Для восстановления деодорирующей функции необходимо 1 раз в 6 месяцев подвергать фильтр воздействию ультрафиолетовых лучей (УФ-лампа или прямые солнечные лучи). Средний срок службы фильтра достигает 3 лет.



АВТОМАТИЧЕСКОЕ ОСУШЕНИЕ ТЕПЛООБМЕННИКА



Автоматический режим осушения внутреннего пространства кондиционера позволяет предотвратить рост плесени и бактерий.

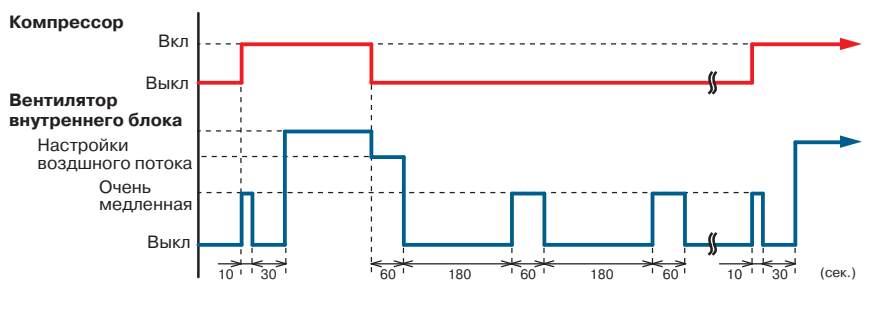

МОЮЩАЯСЯ ПАНЕЛЬ



Декоративная панель внутреннего блока легко снимается и моется.



Технологии

ПОДМЕС СВЕЖЕГО ВОЗДУХА

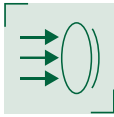

Подача свежего воздуха в зависимости от модели кондиционера может осуществляться как непосредственно через отверстие во внутреннем блоке, так и через комплект для подмеса свежего воздуха (только для внутренних блоков кассетного типа). Рекомендуемый объем подаваемого свежего воздуха – 10% от расхода воздуха через внутренний блок в максимальном режиме.

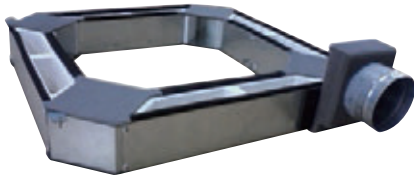

Комплект для подмеса свежего воздуха для внутренних блоков кассетного типа.



Подмес свежего воздуха через стандартное отверстие для внутренних блоков кассетного типа.

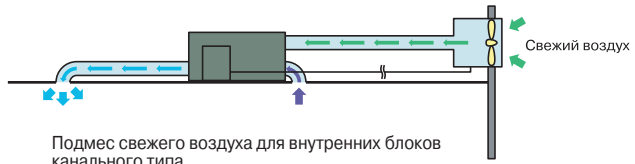

Подмес свежего воздуха для внутренних блоков канального типа.

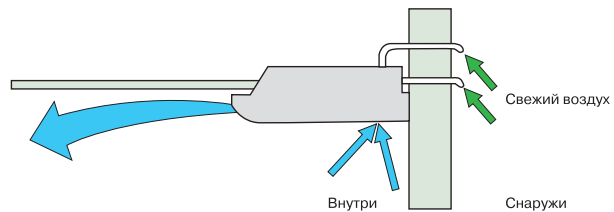

Подмес свежего воздуха для внутренних блоков подпотолочного типа.

АНТИКОРРОЗИЙНАЯ ЗАЩИТА

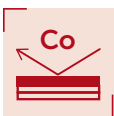

Теплообменник наружного блока имеет многослойную антикоррозионную защиту, которая существенно продлевает его срок службы, снижая агрессивное воздействие окружающей среды.

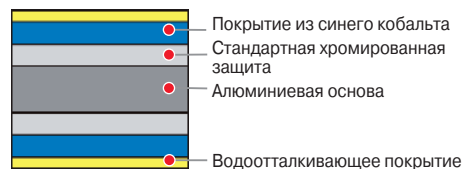

Новые приложения для моментального доступа к сервисной информации GENERAL

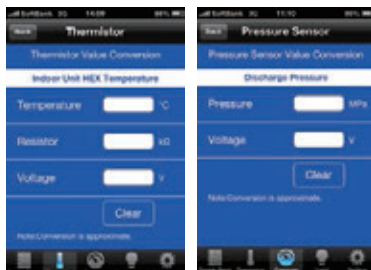
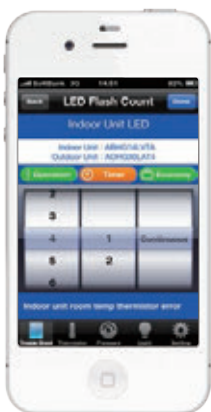

Новые приложения для iOS и Android позволяют получать оперативный доступ к сервисной информации по системам кондиционирования GENERAL. Приложения доступны для бесплатного скачивания на App Store и Google Play после регистрации. Интерфейс приложений доступен на 11 языках, в число которых входит и русский. Приложение Mobile Technician позволяет проводить диагностику систем GENERAL, предлагая типовые методики решения выявленных неисправностей на основании кодов ошибок, выдаваемых системой (навигация по кодам ошибок). Фрагмент полученной сервисной инструкции с решением можно отправить по электронной почте. Также возможно проверить термодатчики и датчики давления на соответствие показаний номинальным значениям.

Для использования приложения достаточно пройти несложную регистрацию. В качестве бонуса есть функция фонарика для смартфона. Приложение Error Code Application предоставляет информацию по кодам ошибок для кондиционеров GENERAL. После ввода кода ошибки отображается ее название и описание на трех уровнях (основное, дополнительное и подробное). Данное приложение требует пароля, который можно получить по e-mail.

Технологии

ДРЕНАЖНЫЙ НАСОС



Отвод конденсата может осуществляться принудительно с помощью дренажного насоса, установленного внутри кондиционера. В сплит-системах кассетного типа дренажный насос всегда идет в комплекте с внутренним блоком и не требует дополнительного монтажа.



В сплит-системах канального типа ARHG12-18LLTB и ARHG12-54LHTBP дренажный насос также идет в комплекте с внутренним блоком и не требует дополнительного монтажа.

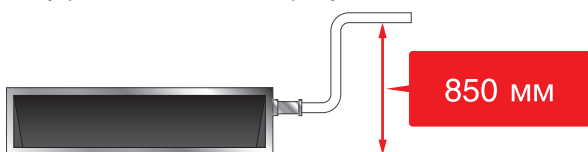

В сплит-системах подпотолочного и канального типа возможна опциональная установка дренажного насоса, рекомендуемого GENERAL, или насоса стороннего производителя.

ДРЕНАЖНЫЙ НАСОС UTR-DPB24T ДЛЯ ВНУТРЕННИХ БЛОКОВ ПОДПОТОЛОЧНОГО ТИПА

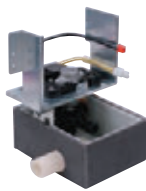
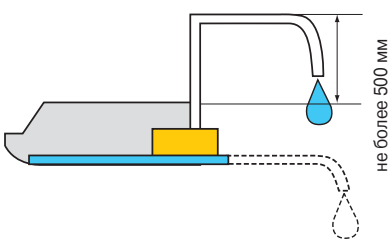

UTR-DPB24T

Значение H равно:

AUNG12L, AUNG14L, AUNG18L, AUNG24L – 700 мм;
AUNG30L, AUNG36L, AUNG45L, AUNG54L – 850 мм;
AUXG18L, AUXG24L, AUXG30L, AUXG36L, AUXG45L,
AUXG54L – 850 мм.

ДРЕНАЖНЫЕ НАСОСЫ UTZ-PX1NBA ДЛЯ ВНУТРЕННИХ БЛОКОВ КАНАЛЬНОГО ТИПА

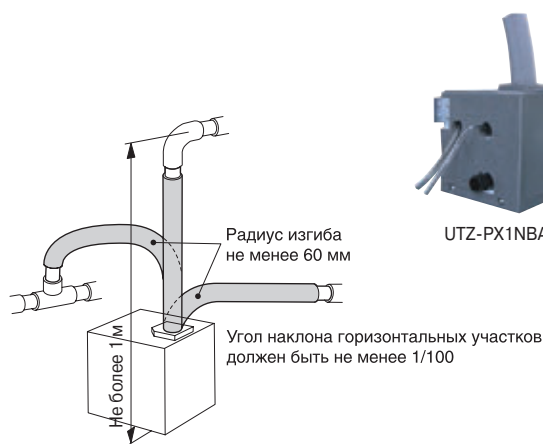

UTZ-PX1NBA

НИЗКОТЕМПЕРАТУРНЫЙ КОМПЛЕКТ

ПРОТЕСТИРОВАНО
до -30 °C



В помещениях с большими теплопритоками (например, в серверных, на базовых станциях систем мобильной связи, в лабораториях, студии звукозаписи и прочих технологических помещениях) необходимо круглогодичное охлаждение воздуха даже в зимний период. Одним из возможных решений проблемы кондиционирования в таких случаях может стать установка специально адаптированных сплит-систем.

Адаптация сплит-систем для работы в режиме охлаждения при температурах наружного воздуха ниже допустимых производителем осуществляется путем установки специального низкотемпературного комплекта, состоящего из регулятора давления конденсации и нагревателя картера компрессора.

Установка специального низкотемпературного комплекта позволяет обеспечить бесперебойную работу сплит-системы в режиме охлаждения воздуха при поддержании высокого уровня надежности и производительности системы до температуры наружного воздуха -30 °C. Доработка сплит-систем осуществляется в сервисном центре дистрибьютора, что позволяет поддерживать заводскую гарантию на это оборудование.

Дополнительно к низкотемпературному комплекту мы рекомендуем приобретать нагреватель дренажного шланга.

СПИСОК ДОРАБАТЫВАЕМЫХ МОДЕЛЕЙ НАРУЖНЫХ БЛОКОВ БЫТОВЫХ СПЛИТ-СИСТЕМ:

AONG07LLC, AONG09LLC, AONG12LLC, AOG18UNBNL, AOG24UNBNL, AOG30UNBDL



Функции, применяемые в сплит-системах с внутренним блоком универсального и подпотолочного типа

ДВОЙНЫЕ АВТОМАТИЧЕСКИЕ ЖАЛЮЗИ

Автоматическое четырехстороннее воздушораспределение (вправо-влево и вверх-вниз) обеспечивает комфорт в любой части помещения.

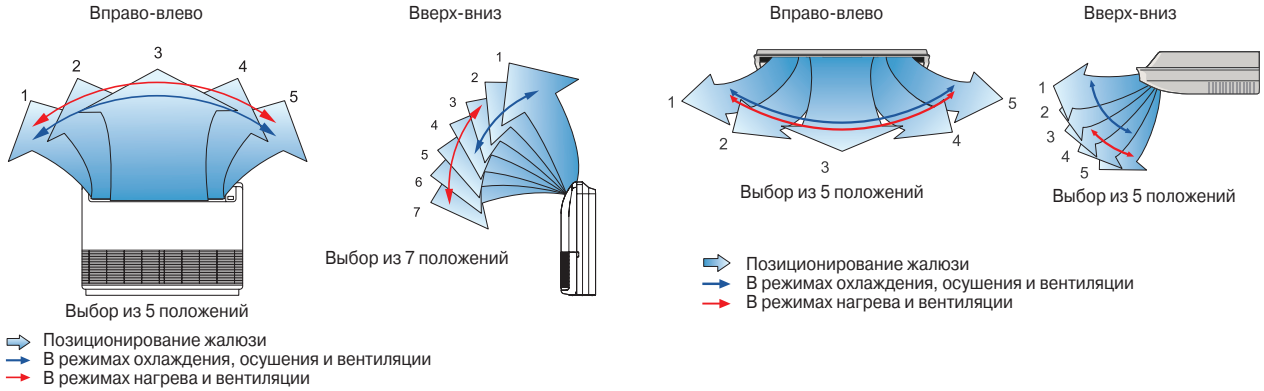

ВАРИАНТЫ МОНТАЖА

При подпотолочной установке блока возможны различные варианты монтажа. В зависимости от места расположения блока вы можете выбрать оптимальный для вас вариант.

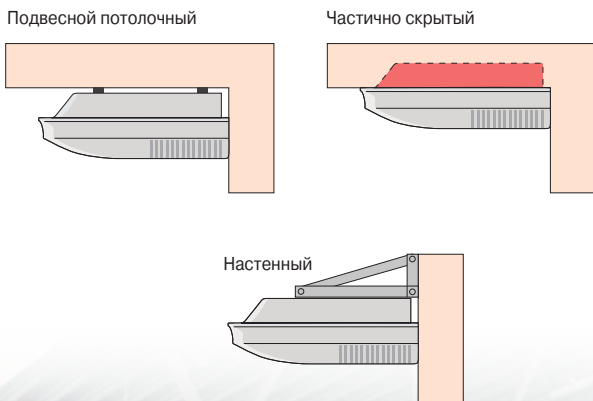

МОЩНЫЙ ПОТОК ВОЗДУХА

Эффективное воздушораспределение даже в больших помещениях.

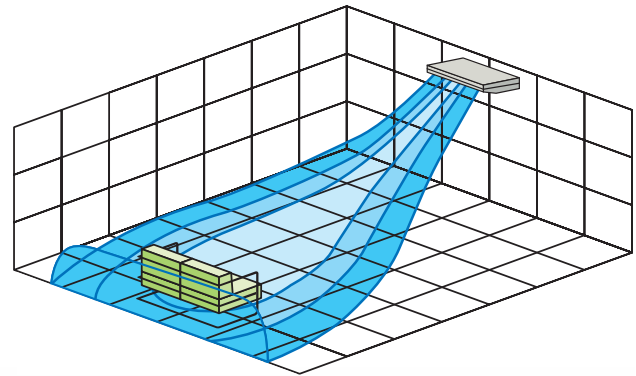

Функции, применяемые в сплит-системах с внутренним блоком кассетного типа

РЕГУЛИРОВАНИЕ ПОЛОЖЕНИЯ КРОНШТЕЙНА ВОЗМОЖНО ПОСЛЕ УСТАНОВКИ



УСТАНОВКА ОДНОНАПРАВЛЕННЫХ ОТВЕРСТИЙ

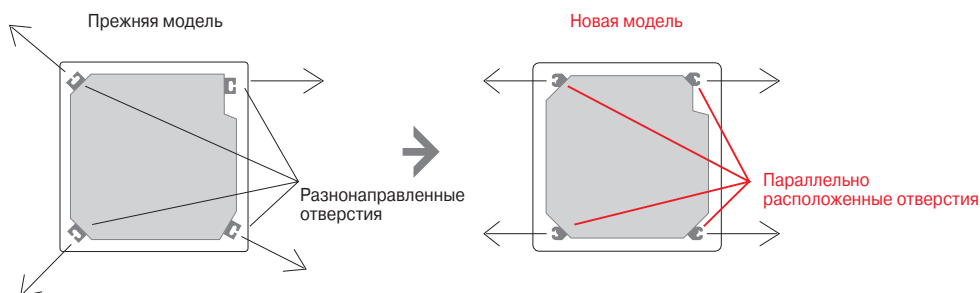

УДОБСТВО ОБСЛУЖИВАНИЯ

Защелки декоративной решетки воздухозаборника расположены непосредственно на лицевой панели, поэтому ее легко открывать или снимать целиком.

Широко открывается для удобства сервисного обслуживания.

Съемный моющийся фильтр и решетка.

Панель широко открывается, обеспечивая легкий доступ к блоку управления во время сервисных работ.

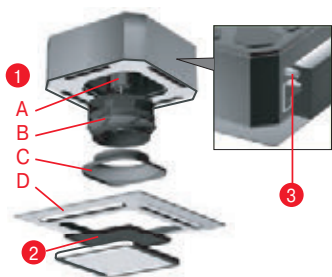
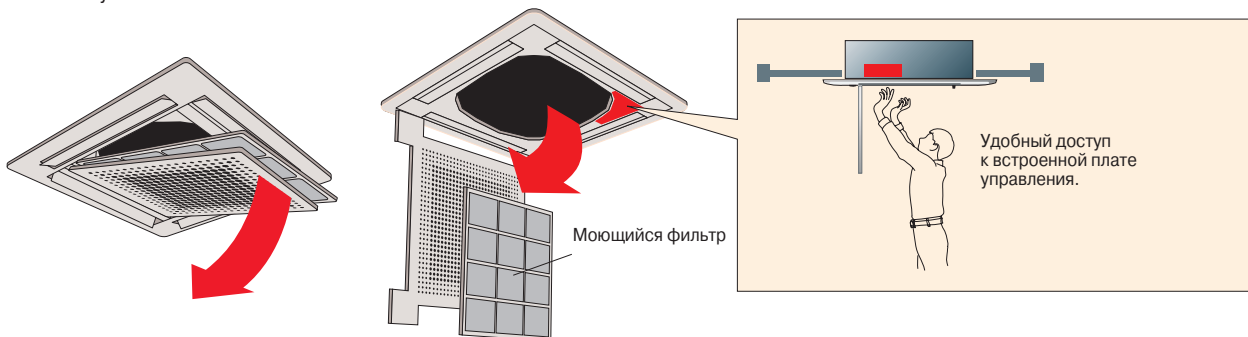

1 Обслуживание крыльчатки и электродвигателя вентилятора.

Для обслуживания крыльчатки и электродвигателя вентилятора достаточно отсоединить панель и извлечь раструб вентилятора.

- A Электродвигатель вентилятора
- B 2-х ступенчатый турбовентилятор
- C Раструб
- D Декоративная панель

2 Моющийся фильтр в стандартной комплектации.

3 Прозрачные элементы дренажной системы.

Прозрачные элементы дренажной системы упрощают проверку во время монтажа и эксплуатации кондиционера.

ИНДИВИДУАЛЬНАЯ РЕГУЛИРОВКА ПОЛОЖЕНИЯ КАЖДОГО ЖАЛЮЗИ

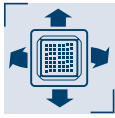

С сенсорного пульта управления можно настроить направление воздушного потока индивидуально для каждого жалюзи (только для AUXG-L).

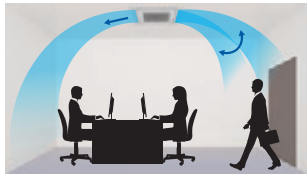

Комфортное воздухораспределение исключающее попадание потока холодного воздуха на человека



Эффективное воздухораспределение с учетом конструктивных особенностей помещения

РАСПРЕДЕЛЕНИЕ ВОЗДУХА ЧЕРЕЗ ВОЗДУХОВОДЫ



Возможно упрощенное подключение воздуховодов для распределения кондиционированного воздуха по помещениям. В кассетных внутренних блоках вы можете отвести 1 или 2 воздуховода в соседние небольшие помещения.

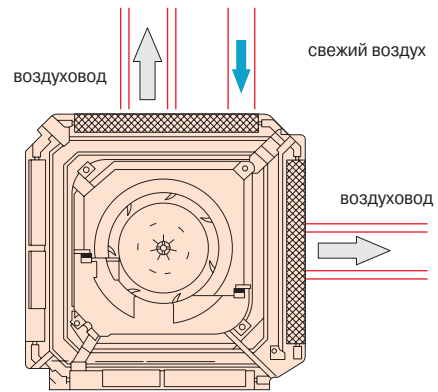

ОГРАНИЧЕНИЕ НАПРАВЛЕНИЙ ПОТОКА ВОЗДУХА

В соответствии с вашими требованиями к комфорту вы можете ограничивать направления воздушного потока, исходящие из внутреннего блока кассетного типа.

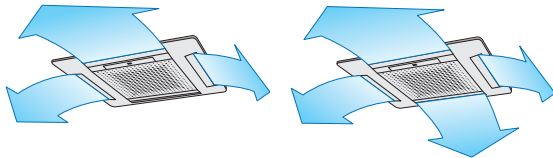

РАСПРЕДЕЛЕНИЕ ВОЗДУХА

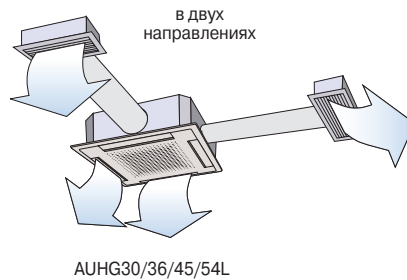

ДЕКОРАТИВНАЯ ПРОКЛАДКА МЕЖДУ ПАНЕЛЬЮ И ПОТОЛКОМ (ОПЦИЯ)

Используется в случаях, когда высота запотолочного пространства не позволяет полностью скрыть внутренний блок кассетного типа.

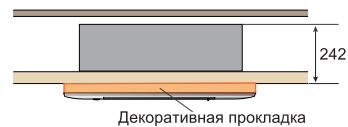

ШИРОКИЙ ВОЗДУШНЫЙ ПОТОК

Новая декоративная панель имеет широкие жалюзи и объемное круговое воздухораспределение, благодаря которому обеспечивается более равномерный температурный фон.

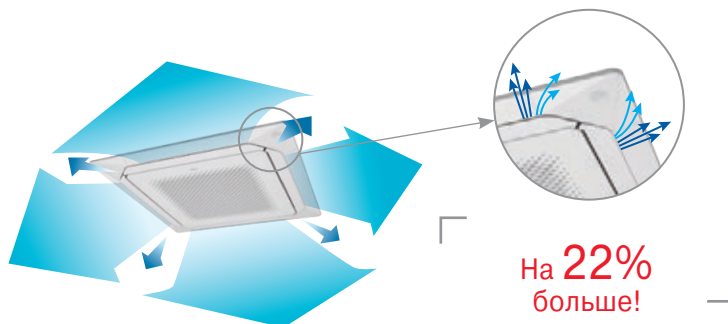
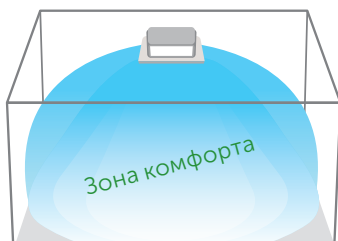

Функции, применяемые в сплит-системах с внутренним блоком канального типа

ПОДКЛЮЧЕНИЕ ЭЛЕКТРИЧЕСКОГО НАГРЕВАТЕЛЯ

Возможно управление канальным электрическим нагревателем с платы управления внутреннего блока при помощи соединительного кабеля для управления дополнительными устройствами UTD-ECS5A.

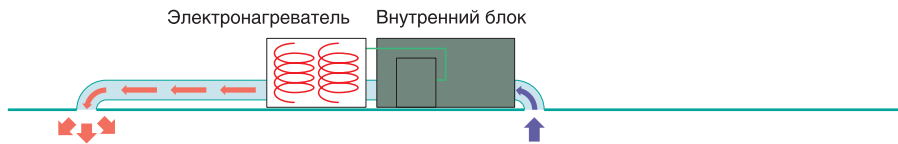

ТОЧНОЕ ПОДДЕРЖАНИЕ ТЕМПЕРАТУРЫ

Возможно легкое переключение между выносным датчиком температуры и датчиком, встроенным в проводной пульт управления.

Пример изменения датчика температуры:

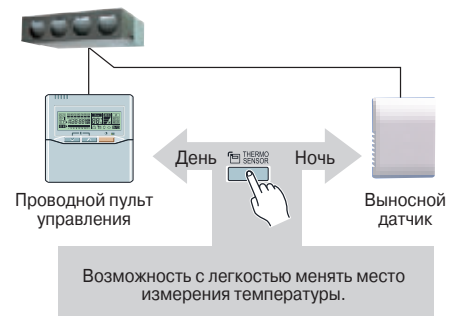
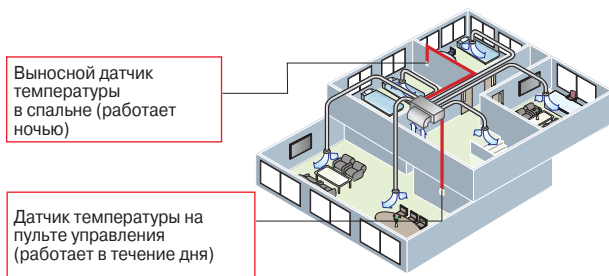

СПОСОБЫ УСТАНОВКИ

На уровне потолка

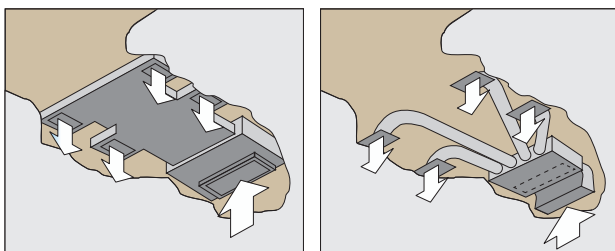

Ниже уровня потолка

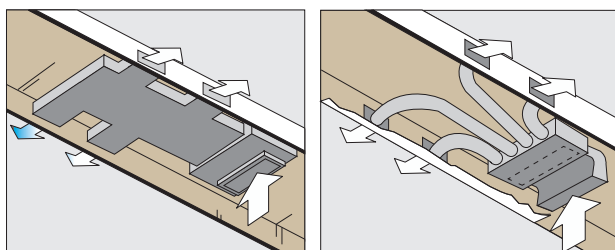

РАСШИРЕННЫЕ ВОЗМОЖНОСТИ УПРАВЛЕНИЯ

1. Проводной пульт управления с датчиком температуры.
 - Выбор датчика температуры в помещении.
 - Недельный таймер.
 - Таймер экономии.
 - Возможность группового управления.
 - Блокировка кнопок (предосторожность, если в доме дети).
 - Использование двух пультов управления (опция).
 - Автоматический перезапуск.
 - Экономия энергии.
 - Автоматическое переключение режимов.
 - Горячий пуск (в режиме нагрева).
2. Упрощенный пульт управления (опция).
3. Выносной датчик температуры UTY-XSZX (опция).

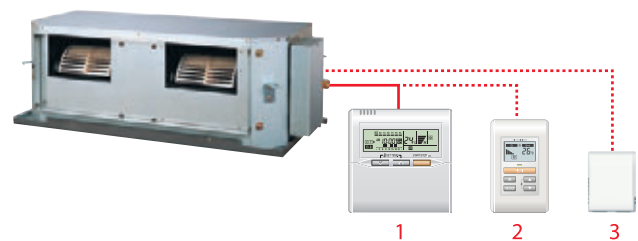

СТАБИЛИЗАТОР ПОТОКА

Встроенный стабилизатор потока выравнивает скорость и объем потока воздуха проходящего через теплообменник. Это позволило существенно снизить уровень шума внутреннего блока.

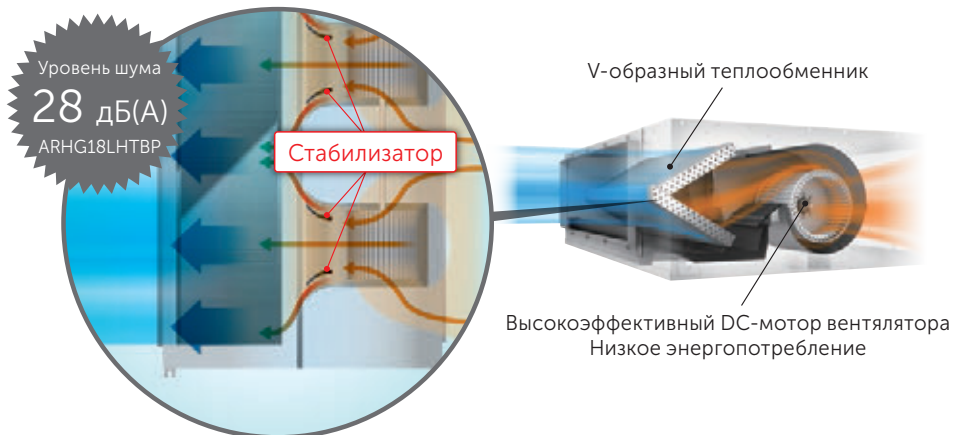

АВТОМАТИЧЕСКОЕ РЕГУЛИРОВАНИЕ НАПОРА ВЕНТИЛЯТОРА



В серии ARHG-LHBT появилась возможность автоматического регулирования напора вентилятора, что существенно упрощает проектирование и пусконаладку таких систем. Диапазон регулирования напора – от 30 до 200 Па.



Пиктограммы

ЗДОРОВЬЕ



Ионный деодорирующий фильтр

Фильтр эффективно устраняет запахи с помощью ионов, вырабатываемых тонкодисперсными частицами керамики.



Фотокаталитический деодорирующий фильтр

Фотокаталитический фильтр окисляет и способствует разложению органических соединений. Фильтр обладает сильным деодорирующим эффектом, устраняет большинство неприятных запахов.



Яблочно-катехиновый фильтр

Фильтр эффективно притягивает мелкие частицы пыли, невидимые споры плесени и вредные микроорганизмы, препятствуя их дальнейшему росту и распространению благодаря содержащемуся в нем полифенолу (вещество, получаемое из экстракта яблок).



Воздушный фильтр тонкой очистки

Фильтр, идущий в комплекте с внутренним блоком, имеет мелкоячеистую структуру и фунгицидное покрытие, что обеспечивает качественную очистку воздуха.



Автоматическое осушение теплообменника

Внутренний блок автоматически выключается по достижении заданного времени выключения. Также может быть задан интервал времени, когда функция активна.



Антибактериальный электростатический фильтр с экстрактом васоби

Благодаря статическому электричеству фильтр притягивает мелкие частицы пыли, невидимые споры плесени и вредные микроорганизмы, обезвреживая их действием аллилового горчичного масла, содержащегося в васоби, что предотвращает их распространение.



Индикатор загрязнения фильтра

При загрязнении фильтра загорается индикация, сигнализируя о необходимости его очистки.



Подключение внешнего вентилятора

Подача свежего воздуха может осуществляться дополнительным вентилятором, подключенным к плате управления внутреннего блока.



Моющаяся панель

Декоративная панель внутреннего блока легко снимается и моется.



Подмес свежего воздуха

При подсоединении воздуховода возможна подача свежего воздуха в помещении.

УПРАВЛЕНИЕ



Таймер сна

Система управления по специальному алгоритму постепенно изменяет заданную температуру, обеспечивая комфортный микроклимат в ночное время.



Таймер однократного Вкл./Выкл.

Позволяет задавать одну точку включения-выключения кондиционера.



Программируемый таймер

Позволяет выбрать одну из 4 возможных программ: ON (включение), OFF (выключение), ON→OFF (включение→выключение) или OFF→ON (выключение→включение).



Недельный таймер

Позволяет назначать различное время включения и выключения по дням недели.



Недельный таймер + таймер экономии

Предусматривает возможность задания до двух точек включения и выключения кондиционера и до двух временных интервалов в принудительном температурном режиме в течение суток для каждого дня недели.



Таймер автоматического отключения

Внутренний блок автоматически выключается по достижении заданного времени выключения. Также может быть задан интервал времени, когда функция активна.



Ротация, резервирование и включение дополнительной системы

Можно настроить работу двух систем по принципу «Рабочий-резервный» без применения внешнего согласователя работы.



Групповой пульт управления

Предназначен для дистанционного контроля и управления группой кондиционеров.



Проводной пульт управления

Кондиционер может управляться с помощью проводного пульта управления.



Инфракрасный пульт управления

Кондиционер может управляться с помощью инфракрасного пульта управления.



Индивидуальное кодирование блоков

Селектор кода сигнала позволяет использовать несколько беспроводных пультов (максимум 4 блока) для управления блоками, находящимися в одном помещении.



Настройка дополнительных функций

С помощью стандартного пульта управления вы можете настроить дополнительные функции внутренних блоков.



Внешнее управление

Стандартный разъем на плате внутреннего блока позволяет принудительно включать или выключать кондиционер, что бывает удобно при использовании карты включения/выключения в гостиницах.



Интеграция в систему управления зданием

Возможно подключение к сигнальной линии центрального управления мультizonальных систем Airstage и интеграция в единую систему управления зданием.

КОМФОРТ



Объемное воздухораспределение

Согласованное качание горизонтальных и вертикальных жалюзи обеспечивает объемный воздушный поток, исключая сквозняки.



Распределение воздуха через воздуховоды

Возможно упрощенное подключение воздуховодов для распределения кондиционированного воздуха по помещениям.



Режим поддержания +10 °C в режиме обогрева

Функция позволяет поддерживать температуру в комнате на уровне +10 °C для предотвращения слишком сильного снижения температуры в комнате в зимнее время.



Автоматическое качание жалюзи в вертикальной плоскости

Горизонтальные жалюзи автоматически работают в режиме волнообразного распределения воздуха.



Комфортное осушение

При включении режима осушения кондиционер непрерывно и плавно осушает воздух в помещении, не допуская при этом резкого изменения температуры.



Бесшумная работа

При выборе бесшумного режима работы SUPER QUIET поток воздуха из внутреннего блока будет ослаблен, что приведет к существенному снижению уровня шума.



Бесшумная работа наружного блока

При активации функции происходит снижение уровня шума наружного блока на 3 дБ(А).



Автоматическое регулирование воздушного потока

Воздушный поток регулируется микропроцессором в соответствии с изменением температуры в помещении.



Автоматическое определение положения жалюзи

Положение жалюзи определяется автоматически в соответствии с выбранным режимом работы.



Индивидуальная регулировка положения каждого жалюзи

Возможно настроить направление воздушного потока индивидуально для каждого жалюзи декоративной панели каскадного блока.



Режим повышенной производительности

В этом режиме внутренний блок до выхода на заданную температуру будет работать на максимальной мощности.



Автоматическое регулирование напора вентилятора

Напор вентилятора автоматически регулируется в зависимости от сопротивления сети воздуховодов.



Мощный поток

Точное управление направлением потока воздуха реализовано при помощи дополнительного жалюзи.

ЭНЕРГОСБЕРЕЖЕНИЕ



Инверторная технология V-PAM

Инверторная система управления на основе векторной амплитудно-импульсной модуляции (технология I-PAM + векторное управление) позволила повысить эффективность компрессоров и снизить их габариты.



Режим снижения энергопотребления

При эксплуатации в режиме ECONOMY настройка термостата автоматически изменяется в соответствии с температурой наружного воздуха во избежание ненужного охлаждения или нагрева, что обеспечивает наиболее экономное функционирование, а также ограничивается максимальная производительность кондиционера.



Полное DC-инверторное управление

Технология инверторного управления применяется не только для компрессора, но и для электродвигателей вентиляторов наружного и внутреннего блоков, что позволило снизить потребление электроэнергии и шумовые характеристики.



Принудительное ограничение диапазона уставок температуры

Для экономии электроэнергии можно задать ограничение верхнего и нижнего порога настройки температуры. Могут быть заданы ограничения по температуре для каждого режима работы (охлаждение, обогрев, авто).



Инверторная технология i-PAM

Благодаря применению усовершенствованной инверторной технологии управления компрессором i-PAM (интеллектуальный силовой модуль + амплитудно-импульсная модуляция) стало возможным более быстрое достижение требуемых параметров микроклимата, например, заданная температура в режиме обогрева достигается почти в три раза быстрее, чем при работе стандартной инверторной модели.



Датчик движения

После активации этой функции кондиционер регистрирует движение в помещении и в случае отсутствия движения переходит в режим пониженной производительности, а при регистрации движения вновь начинает работать в прежнем режиме.



Ограничение потребляемой мощности

В случае необходимости, возможно принудительно ограничить потребляемую мощность системы. Доступно несколько уровней настройки, ограничивающих потребляемую мощность в разном диапазоне.

ЭКСПЛУАТАЦИЯ



Подключение внутренних блоков к мультисплит-системам

Внутренние блоки могут использоваться не только в комбинации с парным наружным блоком, но и подключаться к мультисплит-системам.



Автоматический перезапуск

Эта функция обеспечивает автоматический перезапуск кондиционера при возобновлении подачи электропитания после временного сбоя. Управление работой осуществляется исходя из параметров, установленных до отключения блока. Обращаем ваше внимание на то, что в некоторых моделях эта функция требует активации.



Автоматический выбор режима

В зависимости от значений заданной и фактической температуры в помещении микропроцессор автоматически переключит кондиционер в режим обогрева, осушения или охлаждения.



Антикоррозийная защита

Специальное трехслойное антикоррозийное покрытие теплообменника наружного блока с применением синего кобальта.

Работа в режиме охлаждения до -10 °C / -15 °C



Кондиционер работает в широком диапазоне температур, что позволяет эффективно охлаждаться при температуре наружного воздуха -10 °C / -15 °C.

Работа в режиме обогрева до -15 °C / -20 °C / -30 °C



Кондиционер работает в широком диапазоне температур, что позволяет эффективно обогреваться при температуре наружного воздуха -15 °C / -20 °C / -30 °C.



3 года гарантии

Качество оборудования GENERAL подтверждено всеми регламентирующими документами международных климатических организаций. Все оборудование GENERAL, импортируемое в Россию по официальным каналам, прошло сертификацию РОСТЕСТа и Минздрава РФ.



Защита от предельных температур

В режиме охлаждения воздуха кондиционер отслеживает уличную температуру и отключает кондиционер при температуре существенно выходящей за допустимый рабочий диапазон. Это предотвращает преждевременный износ и выход из строя кондиционера.



Дренажный насос

Отвод конденсата осуществляется принудительно с помощью дренажного насоса, установленного внутри кондиционера.



Самодиагностика

Функция самодиагностики предназначена для быстрого нахождения возможных неисправностей кондиционера, а также сокращения времени и расходов на их устранение.



Режим для высоких потолков

Для помещений с высокими потолками расход воздуха и скорость потока на выходе из внутреннего блока могут быть увеличены для достижения комфортных параметров в нижней части помещения.



Внешняя индикация работы

Стандартный разъем на плате внутреннего блока позволяет выводить индикацию работы кондиционера.



Режим откачки хладагента

Сбор хладагента в наружный блок может осуществляться автоматически после нажатия специальной кнопки на плате управления. Это бывает удобно при сервисном обслуживании, а также при демонтаже или перемещении системы.



Низкотемпературный комплект

Низкотемпературный комплект предназначен для обеспечения работоспособности систем кондиционирования воздуха в режиме охлаждения при температуре окружающей среды до -30 °C.

ТЕХНИЧЕСКИЕ ДАННЫЕ



Чертежи наружного блока



Чертежи внутреннего блока



Схемы электрического соединения





















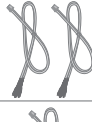





Дополнительная
информация
GENERAL





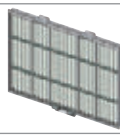
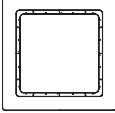
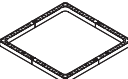
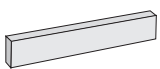



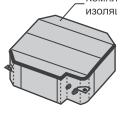

Аксессуары

Название	Внешний вид	Модель	Назначение и комплектация	С какими блоками совместимы
Сенсорный проводной пульт управления		UTY-RNRGZ1		ASHG30-36LMTA, AUXG18-54LRLB, ARHG12-54LHTBP
Проводной пульт управления		UTY-RLRG	Управление блоком или группой (до 16 внутренних блоков, работающих в одном режиме).	ASHG30-36LMTA, AUXG18-54LRLB, ARHG12-54LHTBP
		UTY-RNNGM		Инверторные сплит-системы (исключая Eco ² Inverter)
		UTY-RVNGM	Полнофункциональное индивидуальное управление блоком или группой (до 16 внутренних блоков, работающих в одном режиме).	Инверторные сплит-системы (исключая Eco ² Inverter)
Упрощенный проводной пульт		UTY-RSNGM	Упрощенный проводной пульт с возможностью управления режимами, но ограниченной функциональностью.	Инверторные сплит-системы (исключая Eco ² Inverter)
Инфракрасный пульт управления + приемник сигнала		UTY-LBTGC	Управление кассетными блоками с помощью инфракрасного пульта. Комплект состоит из инфракрасного пульта управления и приемника сигнала, устанавливаемого в декоративную панель.	AUXG18-54LRLB
		UTY-LRHGA2		AUHG30-54L
Инфракрасный пульт управления + приемник сигнала		UTY-LBTGM	Управление канальными блоками с помощью инфракрасного пульта. Комплект состоит из инфракрасного пульта управления и приемника сигнала, устанавливаемого на стене. Стандартная длина соединительного кабеля 5 м, дополнительно можно приобрести кабель длиной 10 м (код для заказа 9707598025).	ARHG12-54LHTBP
		UTY-LRHGM		ARHG07-54L
Датчик движения для внутренних блоков кассетного типа		UTY-SHZXC	Комплект для подключения датчика движения	AUXG18-54LRLB
Центральный пульт управления (для AOHG45LBT8)		UTY-DMMGM	Полнофункциональный проводной пульт для центрального и индивидуального управления блоками. К одной системе допускается подключение только одного центрального пульта.	Со всеми внутренними блоками серии Flexible Multi в комбинации с AOHG45LBT8
Адаптер для подключения проводного пульта или внешнего управления		UTY-TWBXF	Необходим при подключении проводного пульта или внешнего управления	ASHG-LTCB, ASHG-LTCA, ASHG-LUCA
		UTY-XCBXZ2		ASHG-LMCA, ASHG-LMCB
Адаптер для подключения 2х-жильного проводного пульта		UTY-TWRX	Необходим при подключении 2х-жильного проводного пульта UTY-RNRGZ1 или UTY-RLRG	ASHG30-36LMTA
Адаптер для подключения 3х-жильного проводного пульта		UTY-XWNX	Необходим при подключении 3х-жильного проводного пульта, например UTY-RVNGM	ASHG30-36LMTA
Адаптер для подключения внешнего управления		UTY-XCSXZ1	Необходим при подключении внешнего управления	ASHG30-36LMTA
Адаптер для подключения внешнего управления		UTY-XCSX	Необходим при подключении внешнего управления	AUXG18-54LRLB, ARHG12-54LHTBP
Комплект для инсталляции адаптера		UTZ-GXXB	Комплект для инсталляции адаптера во внутренний блок	ASHG30-36LMTA
		UTZ-GXRA		AUXG18-54LRLB
UTZ-GXNA	ARHG12-54LHTBP			



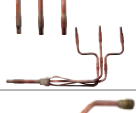
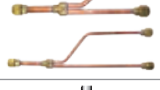





Название	Внешний вид	Модель	Назначение и комплектация	С какими блоками совместимы
Сетевой конвертор для подключения к сети системы VRF Airstage V II		UTY-VGGXZ1 / UTY-VTGX / UTY-VTGXV	Используется для интеграции внутренних блоков в сеть управления VRF V II.	Совместим со всеми внутренними блоками, допускающими подключение проводного пульта управления. При интеграции необходим для каждого внутреннего блока.
Сетевой конвертор для подключения к KNX		FJ-RC-KNX- 1i	Используется для интеграции внутренних блоков в сеть управления KNX.	
Сетевой конвертор для подключения к Modbus		FJ-RC-MBS- 1	Используется для интеграции внутренних блоков в сеть управления Modbus.	
Сетевой конвертор для подключения к Modbus		UTY-VMSX		ASHG30-36LMTA, AUXG18-54LRLB, ARHG12-54LHTBP
Адаптер для управления через Wi-Fi		FJ-RC-WIFI- 1	Используется для управления через Интернет.	Совместим со всеми внутренними блоками, допускающими подключение проводного пульта управления. При интеграции необходим для каждого внутреннего блока.
		AirPatrol Wi-Fi		
Адаптер для управления через сеть GSM		AirPatrol Nordic GSM	Используется для интеграции внутренних блоков в сеть управления Modbus.	Совместим со всеми внутренними блоками с ИК-приемниками
Программа для расширенной сервисной диагностики		UTY-ASSX	Используется для сервисной диагностики с помощью ПК.	Совместим не со всеми моделями, подробнее см. тех. документацию.
Выносной датчик температуры		UTD-RS100 / UTY-XSZX	Дистанционный температурный датчик внутреннего блока. В основном применяется с каналными блоками, но может использоваться и с внутренними блоками других типов. Помимо самого датчика в комплект входит соединительный кабель длиной 10 м.	
Комплект соединительных кабелей для подключения внешнего управления к внутренним блокам		UTY-XWZX	Используется для принудительного включения и выключения кондиционера, а также для вывода внешней индикации работы системы. В комплекте 2 кабеля.	ASHG-LMTA, ASHG-LFCA, AGHG-L, AUHG-L, ABHG-L
		UTY-XWZXZG	Используется для принудительного включения и выключения кондиционера, а также для вывода внешней индикации работы системы. В комплекте 2 кабеля.	AUXG18-54LRLB, ARHG12-54LHTBP
Соединительный кабель для подключения внешнего управления к наружным блокам		UTY-XWZXZ2	Используется для активации специальных режимов работы наружного блока, таких как откачка хладагента, снижение потребляемой мощности, снижение уровня шума и др.	AOHG36-54LATT
		UTY-XWZXZ3	Используется для выбора приоритетного режима работы (охлаждение или обогрев), а также для индикации режимов работы-остановки наружного блока и аварии-нормальной работы.	AOHG45LBT8
Соединительный кабель для подключения нагревателя дренажного поддона		UTY-XWZXZ4	Используется для подключения нагревателя дренажного поддона наружного блока.	AOHG45LBT8
Комплект соединительных кабелей для подключения внешнего управления к внутренним блокам		UTY-XWZXZ5	Используется для принудительного включения и выключения кондиционера, а также для вывода внешней индикации работы системы. В комплекте 2 кабеля.	ASHG-LTCB, ASHG-LTCA, ASHG-LUCA, ASHG-LMCA, ASHG-LMCB
Комплект соединительных кабелей для управления дополнительными устройствами		UTD-ECS5A	Используется для управления внешними устройствами, такими, как электрический нагреватель или вентилятор, для принудительного включения и выключения кондиционера, а также для вывода внешней индикации работы системы. Подключается к внутренним блокам. В комплекте 5 кабелей.	Совместим не со всеми моделями, подробнее смотри тех. документацию.

Аксессуары

Название	Внешний вид	Модель	Назначение и комплектация	С какими блоками совместимы	
Яблочно-катехиновый + ионный деодорирующий фильтры (комплект 1+1 шт.)		UTR-FA16	Сменные секции воздушного фильтра.	ASHG07-14L	
		UTR-FA13		ASHG18-30L	
Яблочно-катехиновый фильтр (комплект из 2 шт.)		UTR-FC03-2		AGHG09-14L	
Ионный деодорирующий фильтр (комплект из 2 шт.)		UTR-FC03-3		AGHG09-14L	
Фотокаталитический деодорирующий + антибактериальный электростатический с экстрактом васоби фильтры (комплект 1+1 шт.)		UTR-FA09		ASG18-30U	
Фильтр с длительным сроком службы		UTD-LFNC		Фильтрация всасываемого воздуха. В комплекте 2 фильтра, полностью закрывающих всасывающее отверстие.	ARHG12-18LHTBP
		UTD-LFNB			ARHG24-30LHTBP
		UTD-LFNA			ARHG36-54LHTBP
		UTD-LF25NA			ARHG24-54LM
		UTD-LF60KA			ARHG45-54LH
Широкая декоративная панель		UTG-AKXA-W	Используется для увеличения размеров основной декоративной панели внутренних блоков кассетного типа.	AUXG18-54L, AUHG30-54L	
Декоративная прокладка между панелью и потолком		UTG-BKXA-W	Используется в случаях, когда высота запотолочного пространства не позволяет полностью скрыть внутренний блок кассетного типа.	AUXG18-54L, AUHG30-54L	
Заглушка		UTR-STA	Используется при частичном монтаже блока в стену.	AGHG09-14L	
Заглушка воздуховыпускного отверстия		UTR-YDZB	Используется с внутренними блоками кассетного типа для глушения одного из направлений потока воздуха. Комплект включает в себя заглушки и дополнительную теплоизоляцию.	AUHG07-24L	
		UTR-YDZK		AUXG18-54L, AUHG30-54L	
Регулируемые жалюзи		UTD-GHSA-W	Регулирование воздушного потока для внутренних блоков канального типа. Жалюзи регулируются с пульта управления.	ARHG07-14L	
		UTD-GHSB-W		ARHG18L	
Комплект для подмеса свежего воздуха		UTZ-VXAA	Используется с внутренними блоками кассетного типа для подмеса свежего воздуха в объёме до 10% от максимального расхода воздуха. Комплект включает в себя дополнительный кабель для управления внешним вентилятором.	AUHG07-24L	
		UTZ-VXRA		AUXG18-54L, AUHG30-54L	

Название	Внешний вид	Модель	Назначение и комплектация	С какими блоками совместимы
Комплект изоляции для работы в условиях высокой влажности		UTZ-KXGC	Используется с внутренними блоками кассетного типа при работе в условиях высокой влажности.	AUNG07-24L
		UTZ-KXRA		AUXG18-54L, AUNG30-54L
Круглый фланец		UTD-RF204	Используется для подключения круглых воздуховодов к внутренним блокам канального типа и для подмеса свежего воздуха во внутренние блоки подпотолочного типа.	ARHG24-54L, ABHG30-54L
Прямоугольный фланец		UTD-SF045T	Используется для подключения прямоугольных воздуховодов к внутренним блокам канального типа.	ARHG24-45L
Дренажный насос		UTZ-PX1NBA	Используется для отвода дренажа от внутренних блоков канального типа. Высота подъема дренажной воды до 1000 мм.	ARHG36-45L
		UTR-DPB24T	Используется для отвода дренажа от внутренних блоков подпотолочного типа. Высота подъема дренажной воды до 500 мм.	ABHG30-54L
Комплект разветвителей		UTP-SX236A	Используется для распределения хладагента при подключении двух внутренних блоков к АОHG36LATT.	АОHG36LATT
		UTP-SX254A	Используется для распределения хладагента при подключении двух внутренних блоков к АОHG45-54LATT.	АОHG45-54LATT
		UTP-SX354A	Используется для распределения хладагента.	АОHG54LATT
		UTP-SX248A	Используется для распределения хладагента.	При использовании двух и более блоков-распределителей (в комбинации с АОHG45LBT8)
Выносной ресивер		UTR-RTLA	Используется при подключении только двух внутренних блоков.	АОHG30LAT4
Блок-распределитель на 2 внутренних блока		UTP-PY02A	Регулирование расхода хладагента.	Со всеми внутренними блоками серии Flexible Multi в комбинации с АОHG45LBT8
Блок-распределитель на 3 внутренних блока		UTP-PY03A		Со всеми внутренними блоками серии Flexible Multi в комбинации с АОHG45LBT8
Бокс для наружной установки		UTP-PX-A	Специальный бокс, предназначенный для наружной установки блоков-распределителей.	С блоками-распределителями UTP-PY02A и UTP-PY03A
Низкотемпературный комплект		Wset	Адаптация сплит-систем для работы в режиме охлаждения при температурах наружного воздуха ниже допустимых производителем. Состоит из регулятора давления конденсации и нагревателя картера компрессора.	Неинверторные сплит-системы и ASHG-LLCC

Сравнительная таблица функций систем управления

Параметры		Инфракрасный пульт управления		Сенсорный проводной пульт управления	Проводной пульт управления	Проводной пульт управления	Проводной пульт управления	Упрощенный пульт управления	Центральный пульт управления (только для АОНГ454LБ18, АОНГ36LБ1А5, АОНГ45LБ1А6)	
Внешний вид										
Наименование модели		AR-REA2E	AR-RAH2E AR-RAH1E	UTY-RNRGZ1	UTY-RLRG	UTY-RNNGM	UTY-RVNGM	UTY-RSNGM	UTY-DMMGM	
Макс. количество управляемых внутренних блоков		1	1	1	1	1	1	1	8	
Функции управления	Включение / выключение	•	•	•	•	•	•	•	•	
	Установка режима работы	•	•	•	•	•	•	•	•	
	Установка скорости вентилятора	•	•	•	•	•	•	•	•	
	Установка температуры в помещении	•	•	•	•	•	•	•	•	
	Режим тестирования	-	•	•	•	•	•	•	-	
	Управление горизонтальными жалюзи	•	•	•	•	•	•	-	-	
	Управление вертикальными жалюзи	-	• / *	•	•	•	•	-	-	
	Блокировка пультов управления	-	-	-	-	-	-	-	•	
	Режим поддержания +10 °С в режиме обогрева	•	•	•	•	-	-	-	•	
	Режим снижения энергопотребления	•	•	•	•	•	•	-	•	
Индикация на дисплее	Снижение уровня шума наружного блока	-	-	-	-	-	-	-	•	
	Неисправность системы	-	-	•	•	•	•	•	•	
	Режим оттаивания	-	-	•	•	•	•	•	-	
	Текущее время	•	•	•	•	•	•	-	•	
	День недели	•	-	•	•	•	•	-	•	
	Блокировка пультов управления	-	-	•	•	•	•	•	•	
	Адрес внутреннего блока	-	-	•	•	•	•	•	-	
	Недельный таймер	•	-	•	•	•	•	-	•	
	Таймер	Макс. кол-во точек ВКЛ/ВЫКЛ в течение суток	4	-	8 x 2	8 x 2	2	8 x 2	-	4 x 2
		Макс. кол-во точек ВКЛ/ВЫКЛ в течение недели	28	-	56 x 2	56 x 2	14	56 x 2	-	28 x 2
Контроль	Таймер включения / выключения	•	•	•	•	•	•	-	-	
	Таймер сна	•	•	-	-	-	-	-	-	
	Программируемый таймер	•	•	•	•	-	-	-	-	
	Исключение одних суток из программы таймера	-	-	•	•	•	•	-	•	
	Мониторинг системы	-	-	-	-	-	-	-	•	
	Журнал ошибок	-	-	•	•	•	•	•	-	
Контроль	Ограничение доступа (пароли)	-	-	•	-	-	•	-	-	

* Данная функция не поддерживается AR-RAH1E.

Схема подключения к системам управления

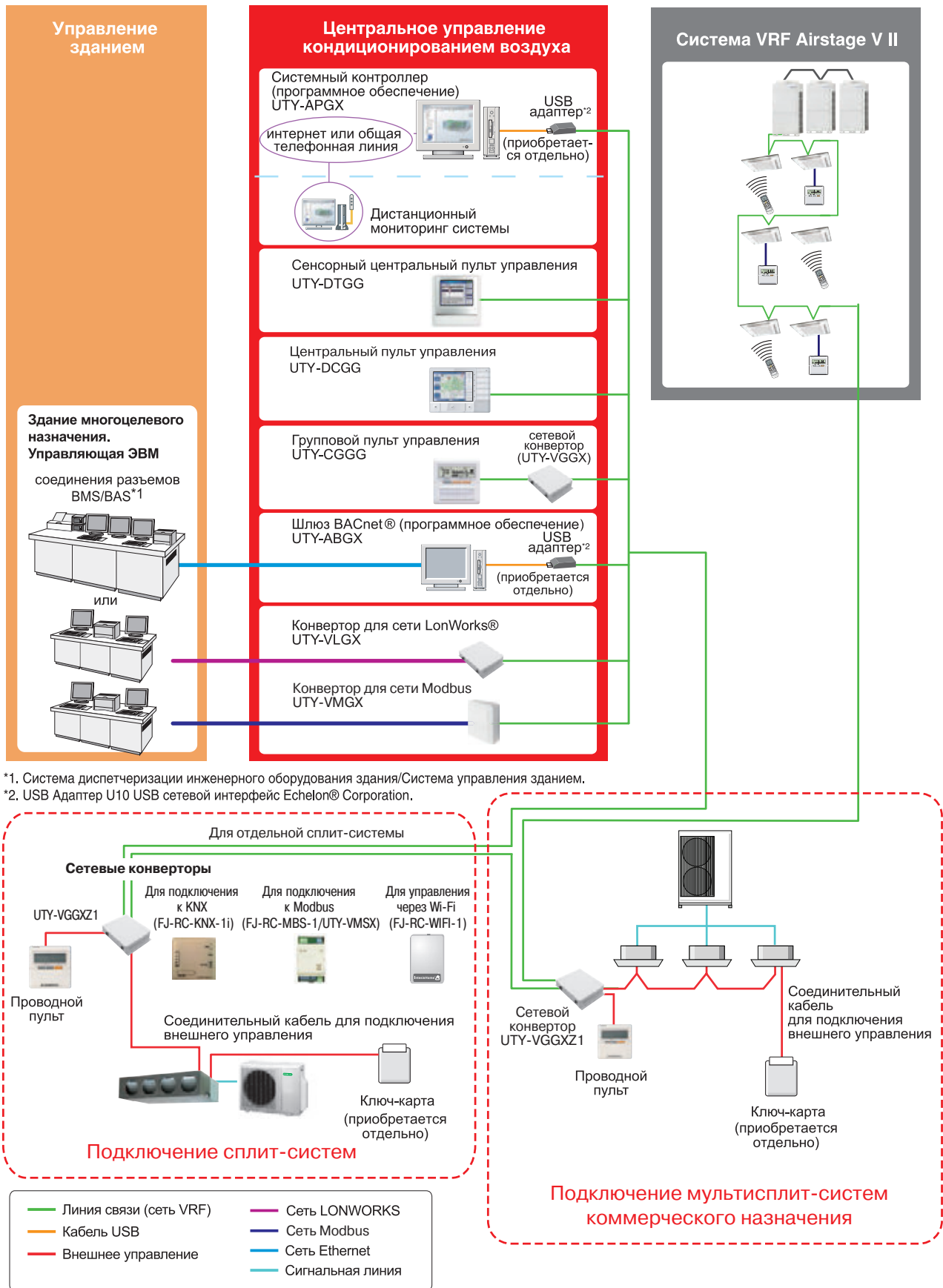

*1. Система диспетчеризации инженерного оборудования здания/Система управления зданием.
 *2. USB Адаптер U10 USB сетевой интерфейс Echelon® Corporation.

Приведена принципиальная схема.
 Подробную схему для возможных подключений вы можете найти в технической информации.
Внимание! Не все сплит-системы можно интегрировать в единую систему управления.

Чертежи

НАРУЖНЫЕ БЛОКИ

**АОHG07LUC, АОHG09LUC, АОHG07LLC, АОHG09LLC,
АОHG12LLC, АОHG07LMCA, АОHG09LMCA, АОHG12LMCA**

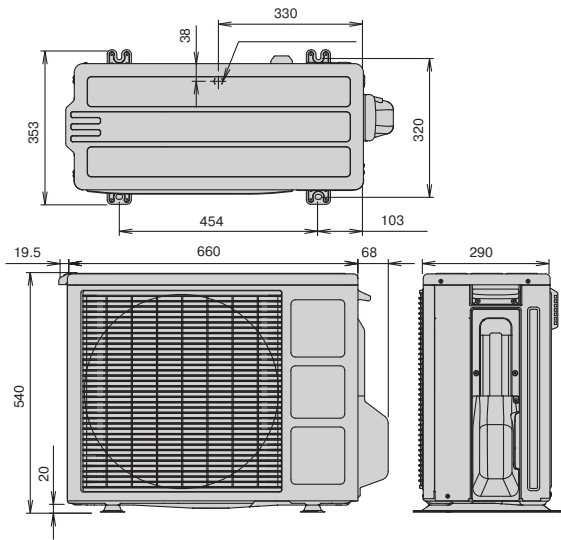

**АОHG09LVCA, АОHG12LVCA, АОHG09LTC,
АОHG09LTCN, АОHG12LUC, АОHG14LUC,
АОHG09LMCBN, АОHG12LMCBN, АОHG14LMCA**

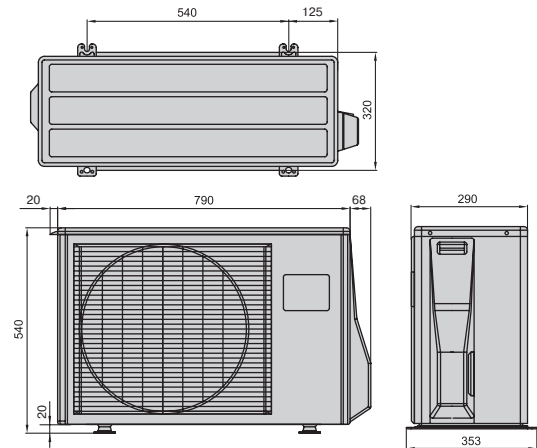

**АОHG12LTC, АОHG12LTCN, АОHG14LTCN, АОHG09LVCN,
АОHG12LVCN, АОHG14LVCN, АОHG14LMCBN,
АОHG18LFC, АОHG18LBCA, АОHG24LFC, АОHG24LBCA**

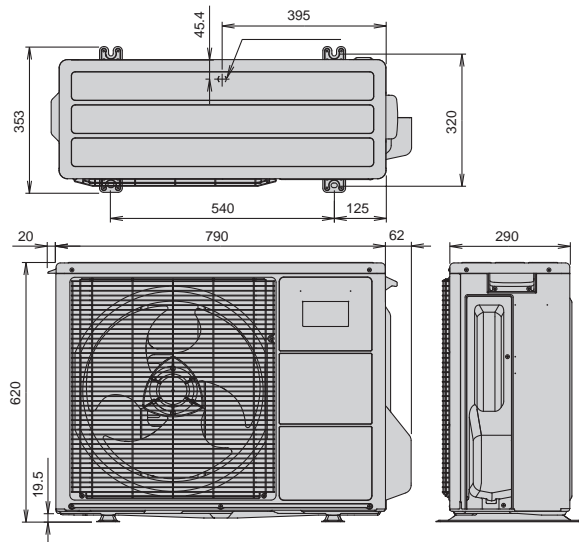

АОHG14LVCA, АОHG12LALL, АОHG14LALL, АОHG18LALL

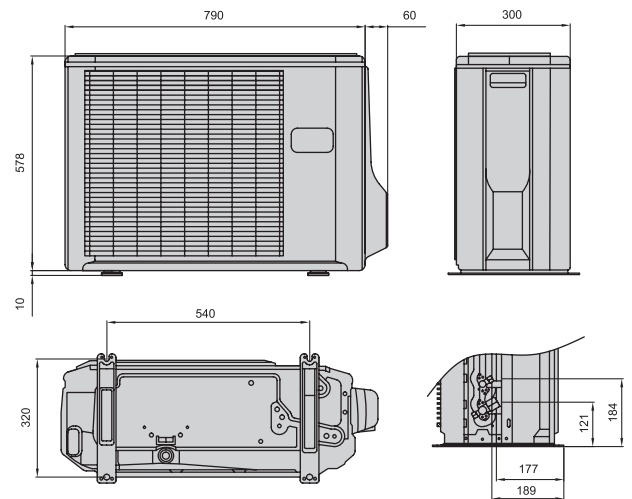

АОHG24LALA

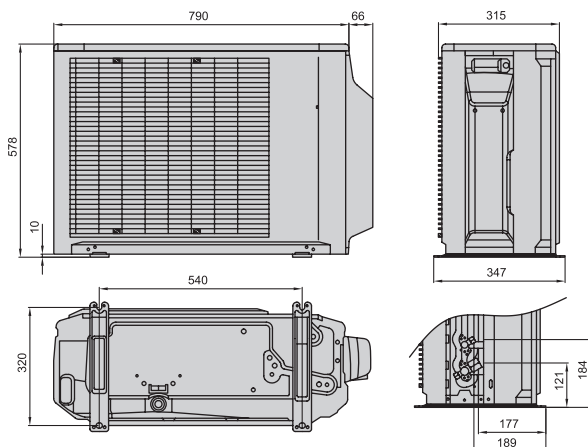

**АОHG30LFT, АОHG30LETL, АОHG30LMTA, АОHG30LBTA,
АОHG36LBTA, АОHG36LMTA, АОHG36LETL**

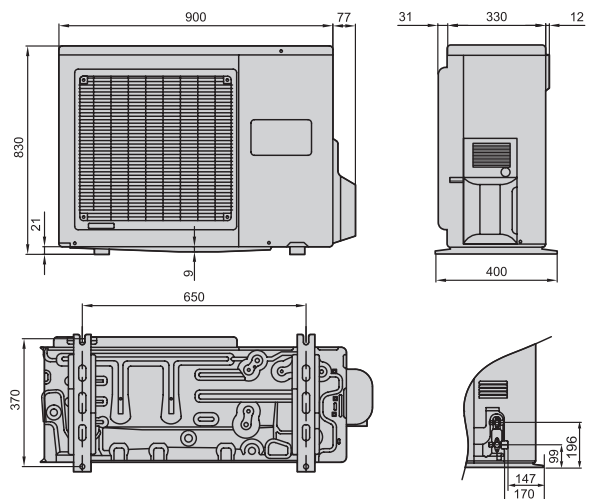

AOG18UNBNL, AOG24UNBNL

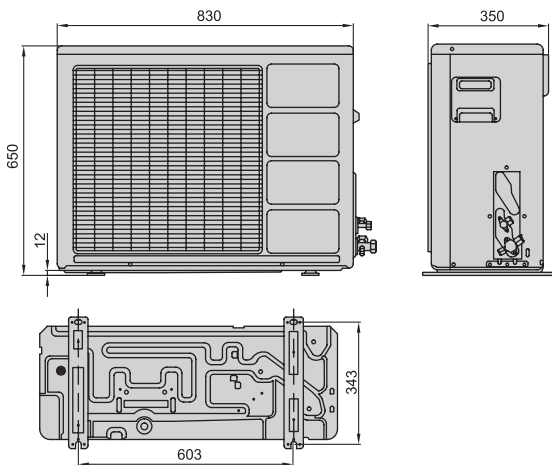

AOG30UNBDL

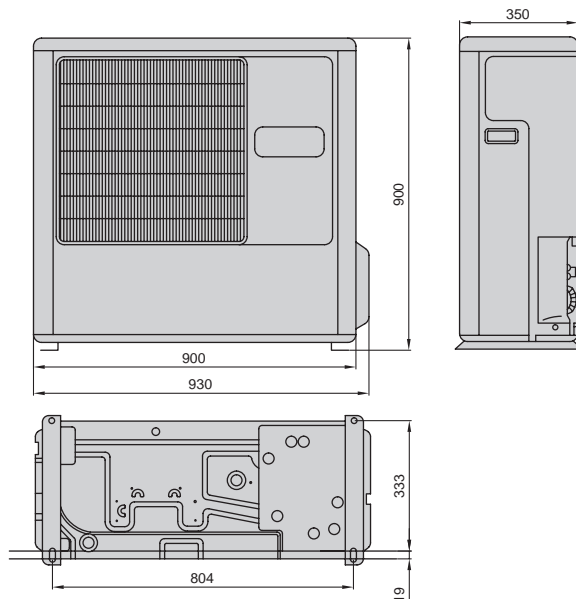

**AOHG36LATT, AOHG45LATT, AOHG54LATT, AOHG60LATT,
AOHG45LETL, AOHG54LETL, AOHG36LBTB, AOHG45LBTB,
AOHG54LBTB, AOHG45LBTA, AOHG54LBTA**

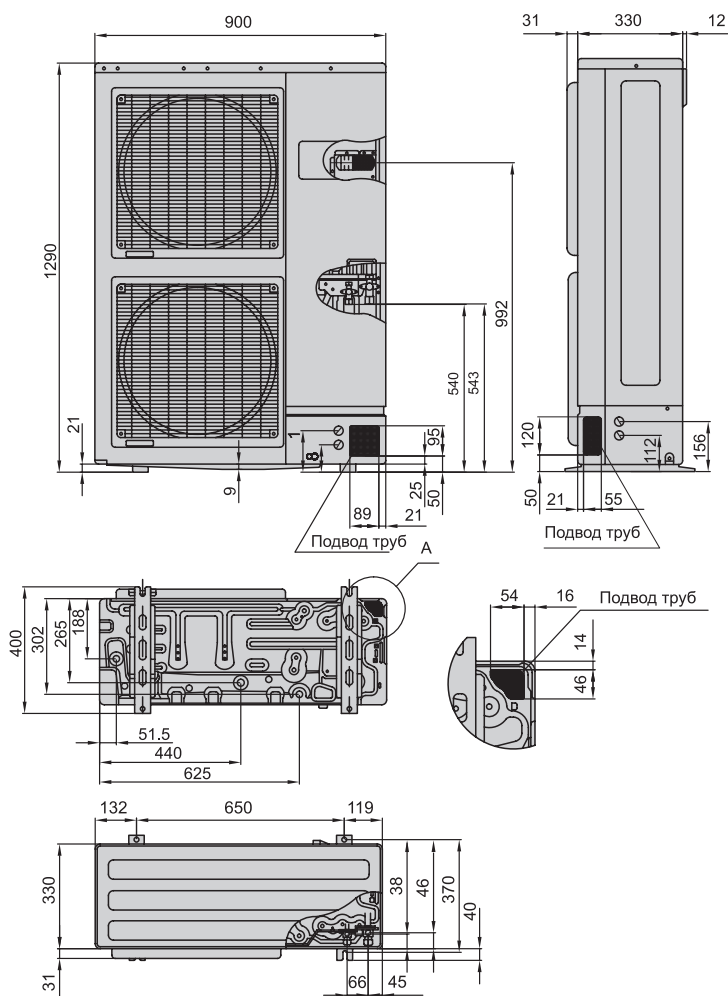

AOHG72LRLA (3ф.)*, AOHG90LRLA (3ф.)

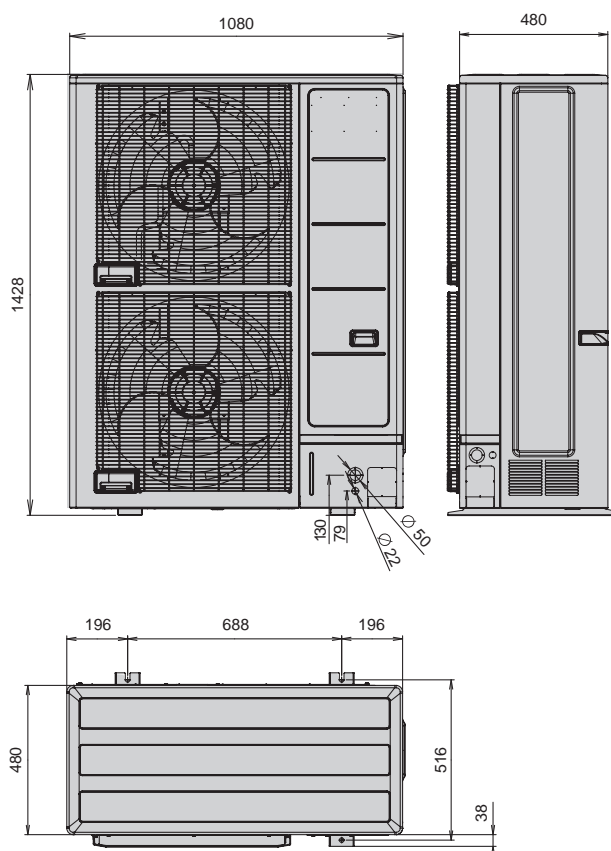

Чертежи

НАРУЖНЫЕ БЛОКИ

АОНА72LALT, АОНА90LALT

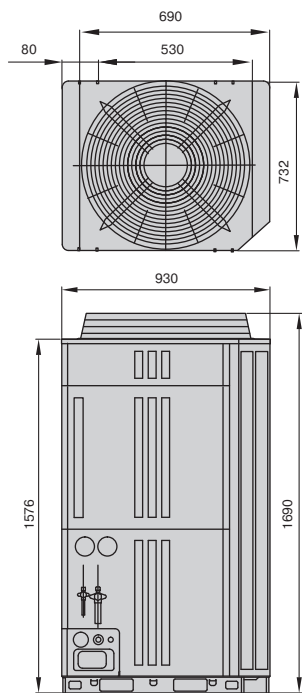

АОHG18LAT3, АОHG24LAT3

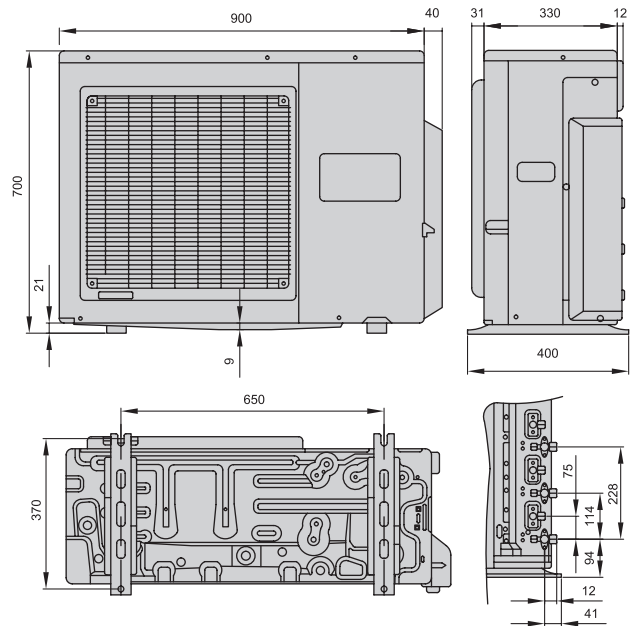

АОHG14LAC2, АОHG18LAC2

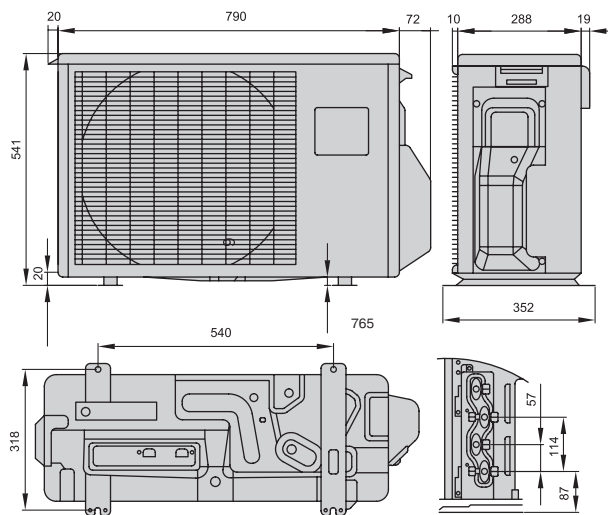

АОHG30LAT4

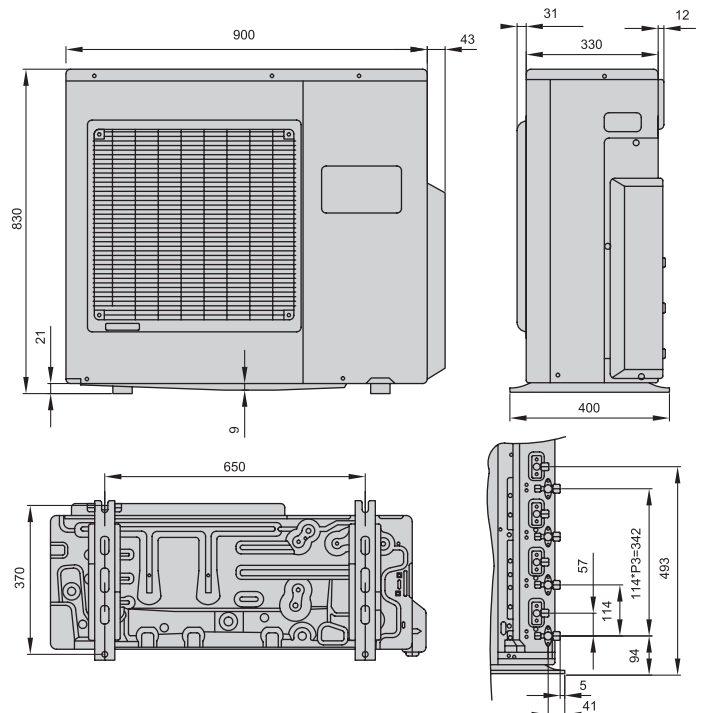

UTP-SX248A

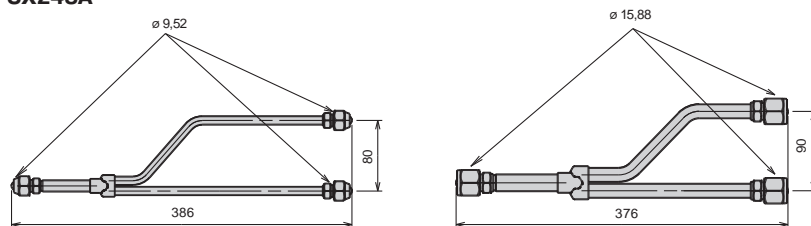

AOHG45LBT8

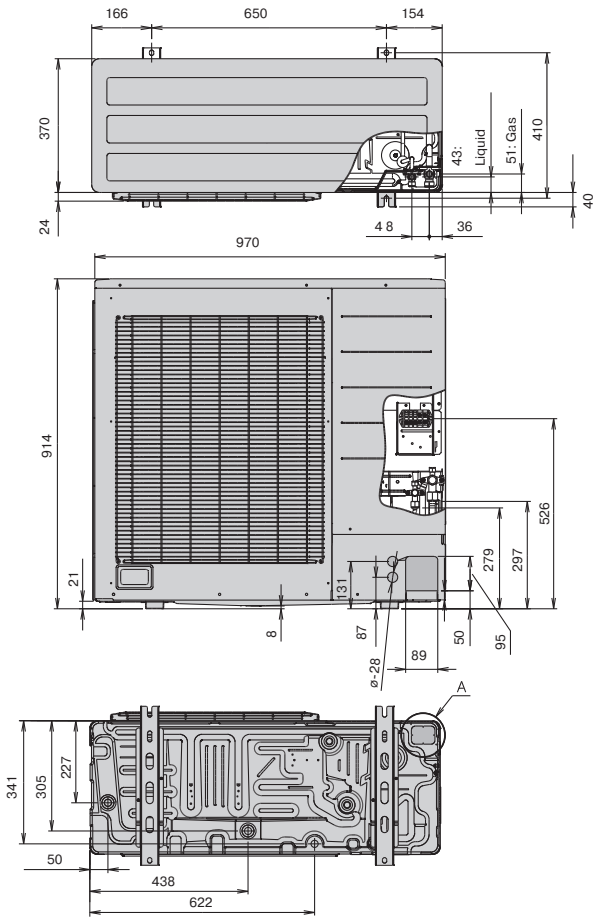

AOHG36LBA5, AOHG45LBA6

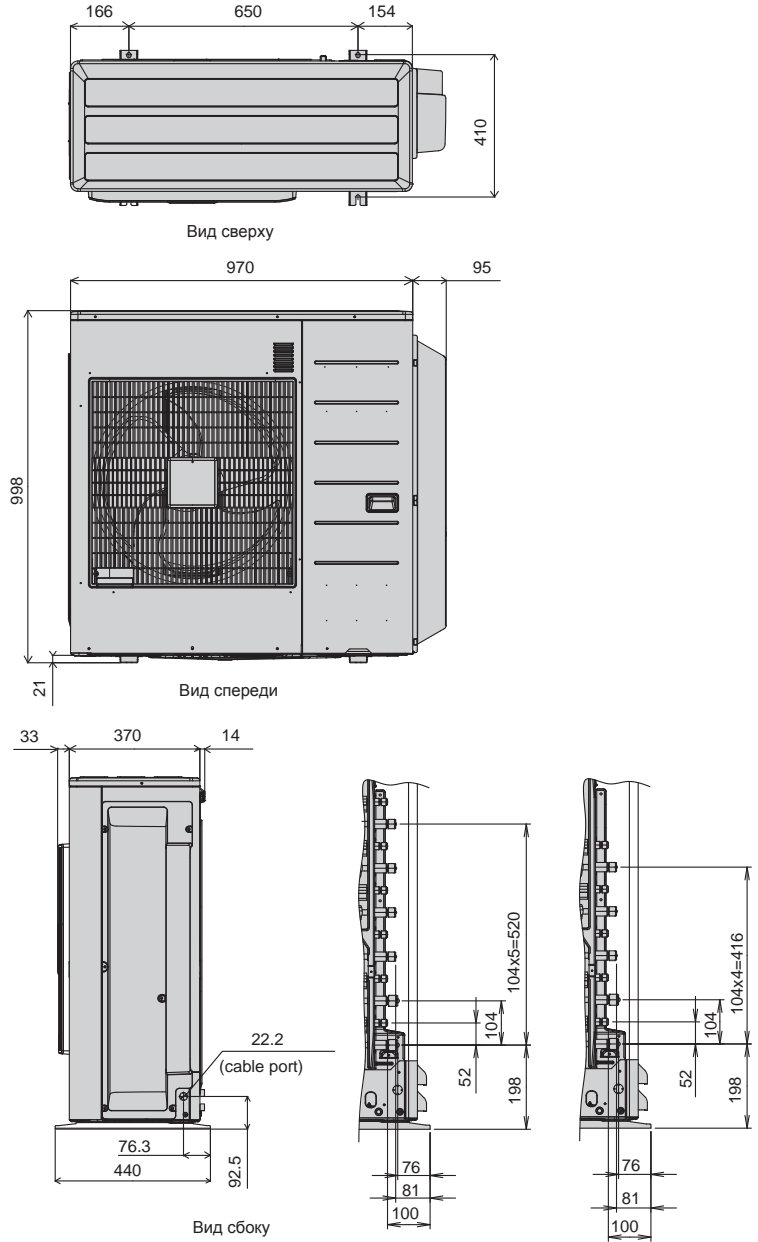

UTP-PY02A, UTP-PY03A

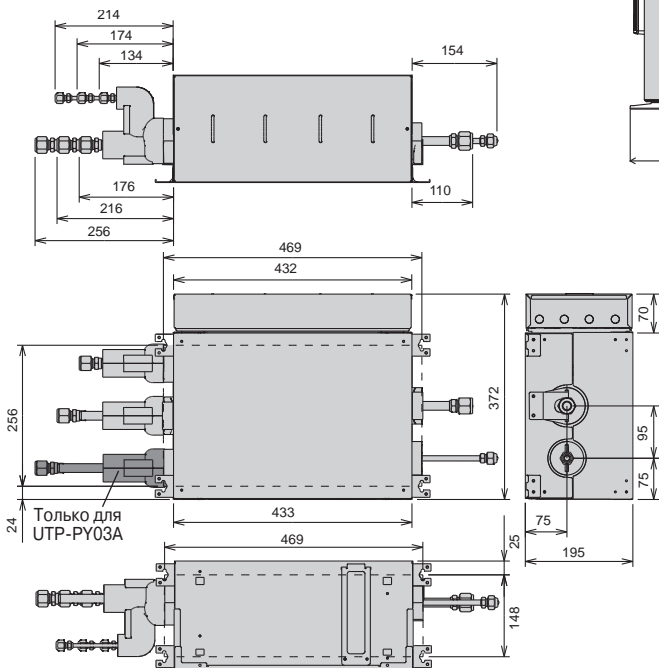

Чертежи

ВНУТРЕННИЕ БЛОКИ

**ASHG09LTCA, ASHG12LTCA, ASHG07LUCA, ASHG09LUCA, ASHG12LUCA,
ASHG14LUCA, ASHG09LTCB, ASHG12LTCB, ASHG14LTCB**

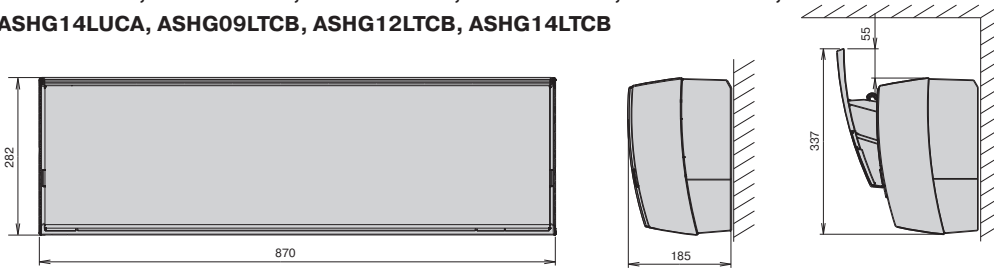

**ASHG09LMCB, ASHG12LMCB, ASHG14LMCB, ASHG07LMCA,
ASHG09LMCA, ASHG12LMCA, ASHG14LMCA**

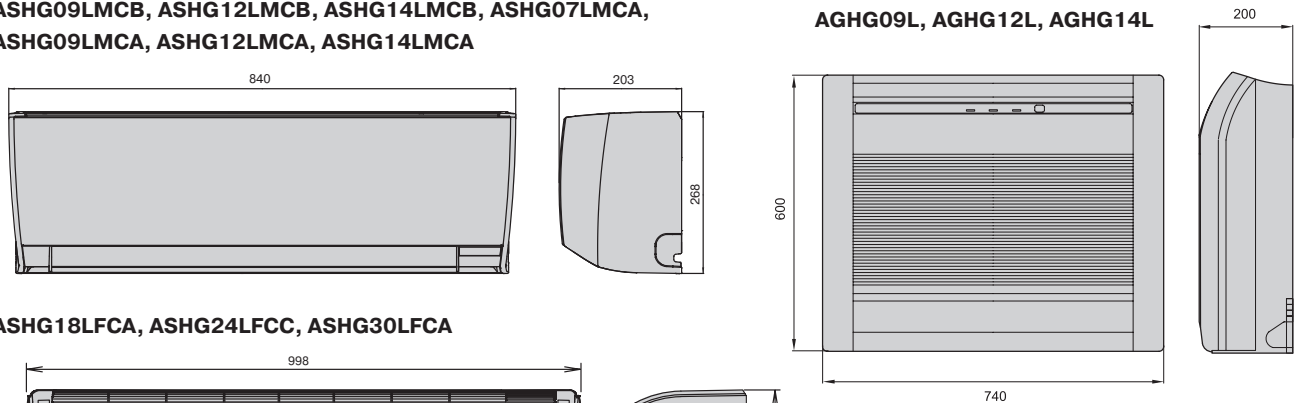

ASHG18LFCA, ASHG24LFCC, ASHG30LFCA

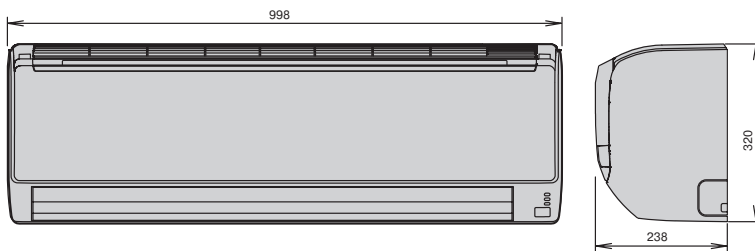

ASHG30LMTA, ASHG36LMTA

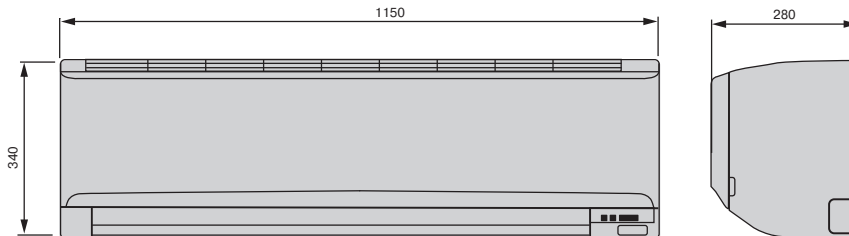

ASHG07LLCC, ASHG09LLCC, ASHG12LLCC

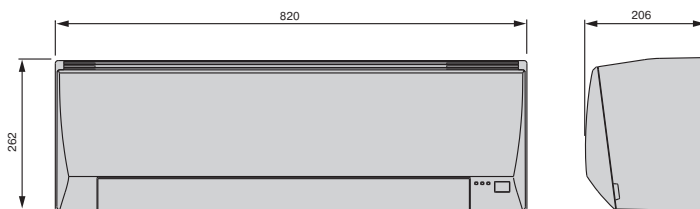

ASG18UBBN, ASG24UBBN, ASG30UBBJ

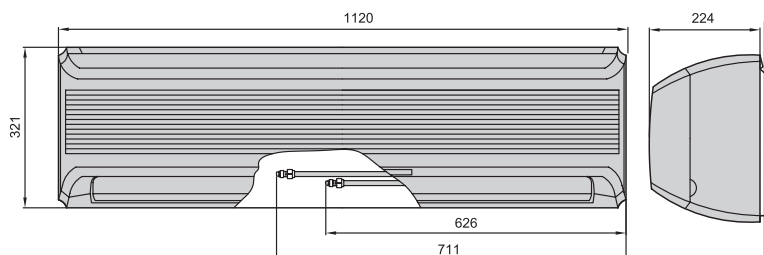

AUXG18L, AUXG24L,

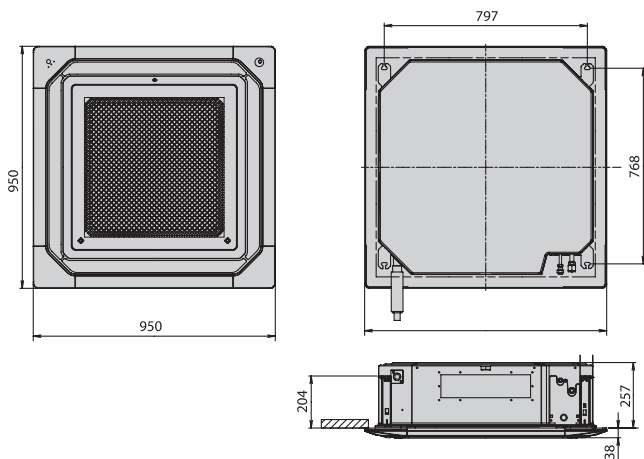

AUXG30L, AUXG36L, AUXG45L, AUXG54L

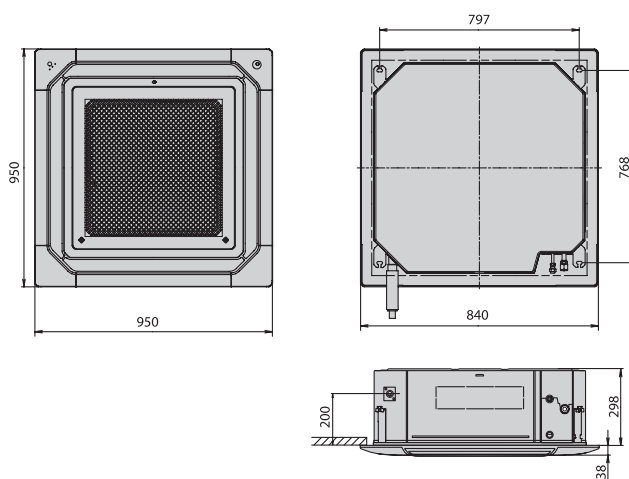

**AUHG07LVLA, AUHG09LVLA, AUHG12LVLB, AUHG14LVLB,
AUHG18LVLB, AUHG24LVLA**

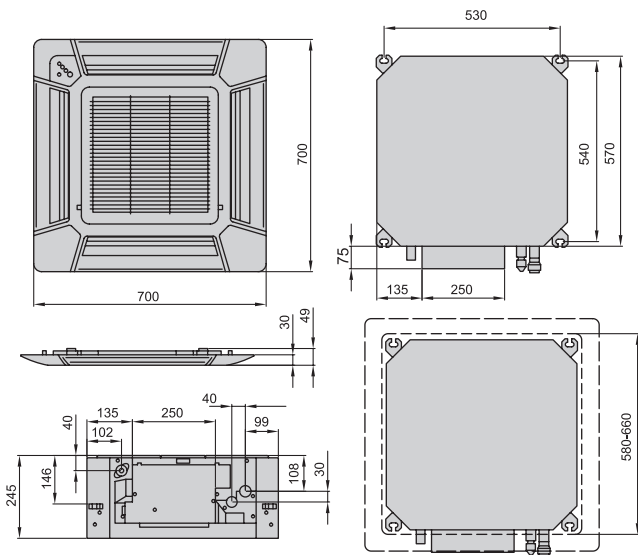

**AUHG30LRLE, AUHG36LRLE, AUHG45LRLE,
AUHG36LRLA, AUHG45LRLA, AUHG54LRLA**

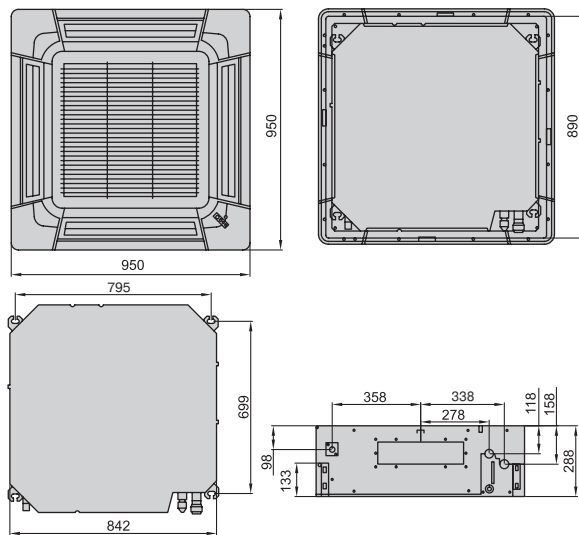

Чертежи

ВНУТРЕННИЕ БЛОКИ

**ARHG12LHTBP, ARHG14LHTBP, ARHG18LHTBP, ARHG24LHTBP,
ARHG30LHTBP, ARHG36LHTBP, ARHG45LHTBP, ARHG54LHTBP**

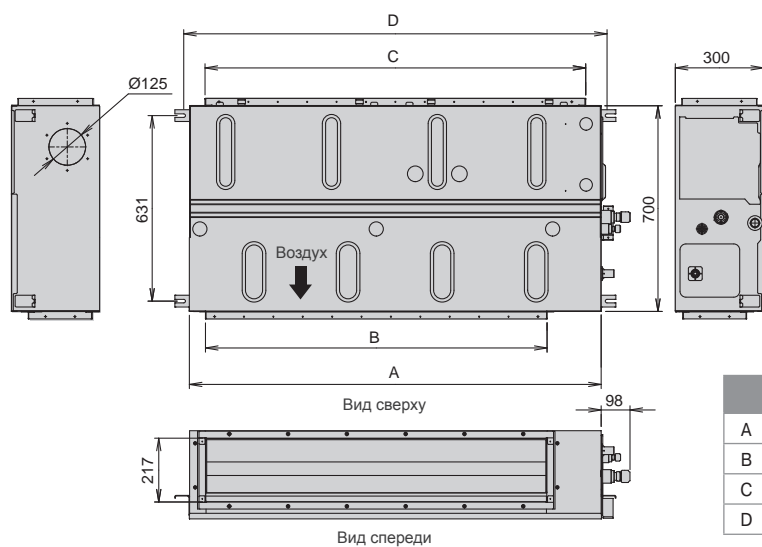

	ARHG12-14LHTBP	ARHG18-30LHTBP	ARHG36-54LHTBP
A	700	1000	1400
B	462	762	1162
C	650	895	1295
D	740	1040	1440

ARHG07LLTA, ARHG09LLTA, ARHG12LLTB, ARHG14LLTB, ARHG18LLTB

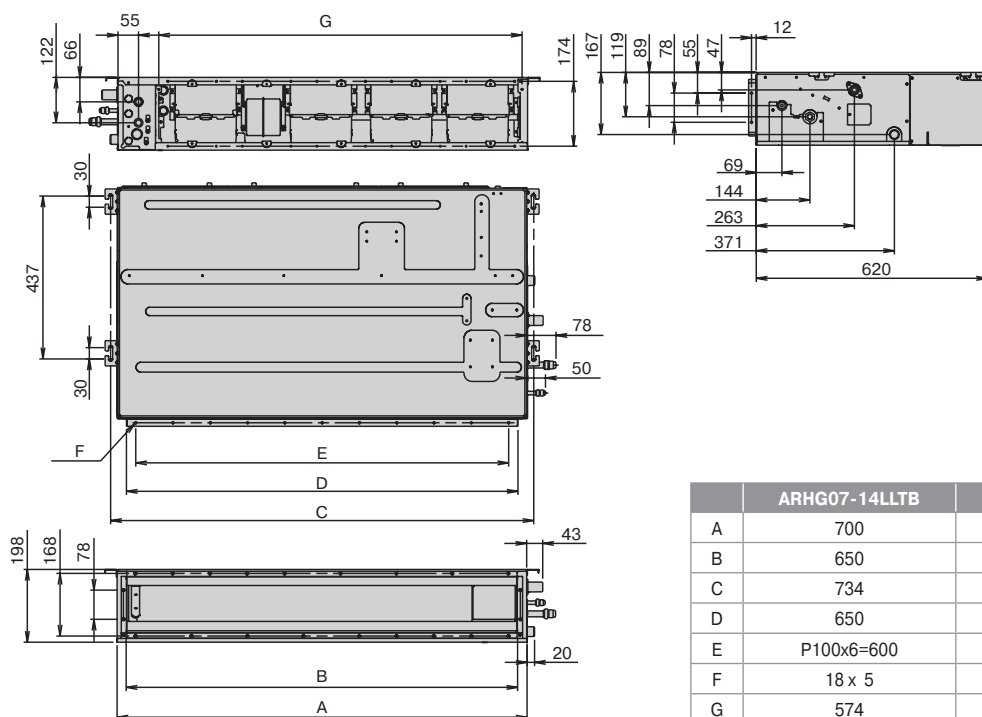

	ARHG07-14LLTB	ARHG18LLTB
A	700	900
B	650	850
C	734	934
D	650	850
E	P100x6=600	P100x8=800
F	18 x 5	22 x 5
G	574	774

**ARHG24LMLA, ARHG30LMLE, ARHG36LMLA,
ARHG36LMLE, ARHG45LMLA**

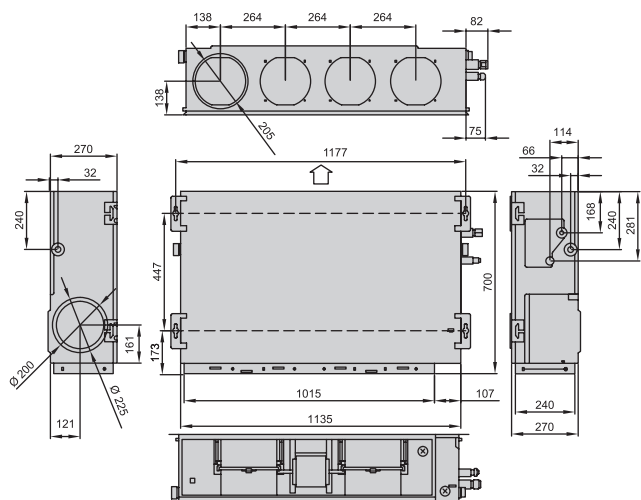

ARHG45LHTA, ARHG54LHTA

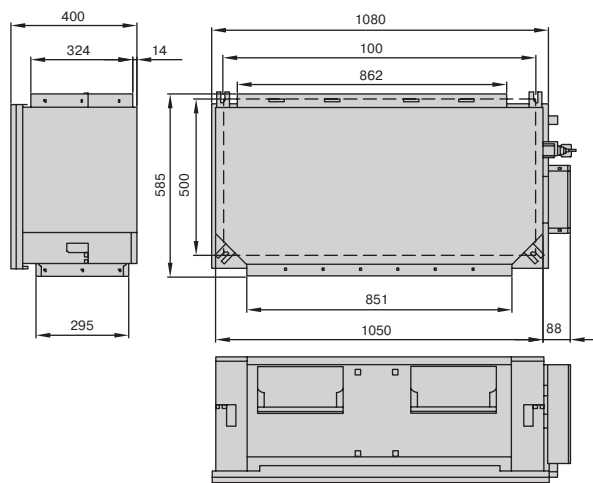

ARHG60LHTA

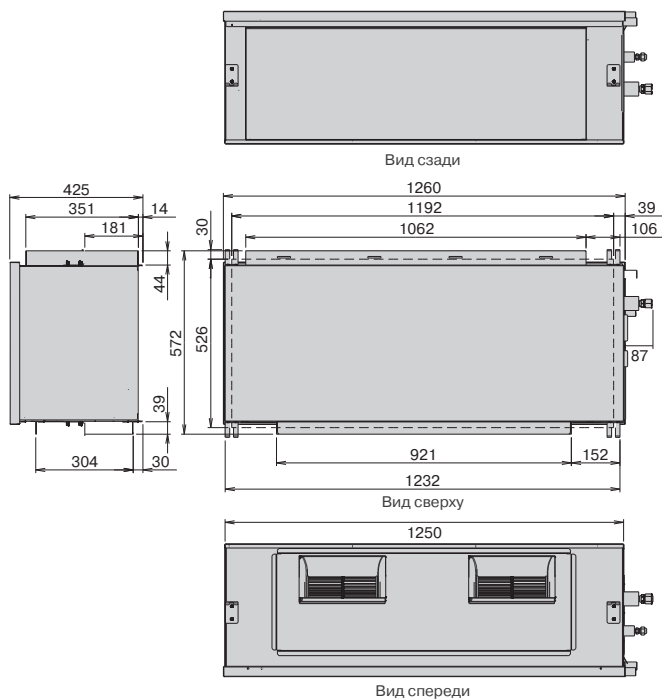

ARHG72-90LHTA

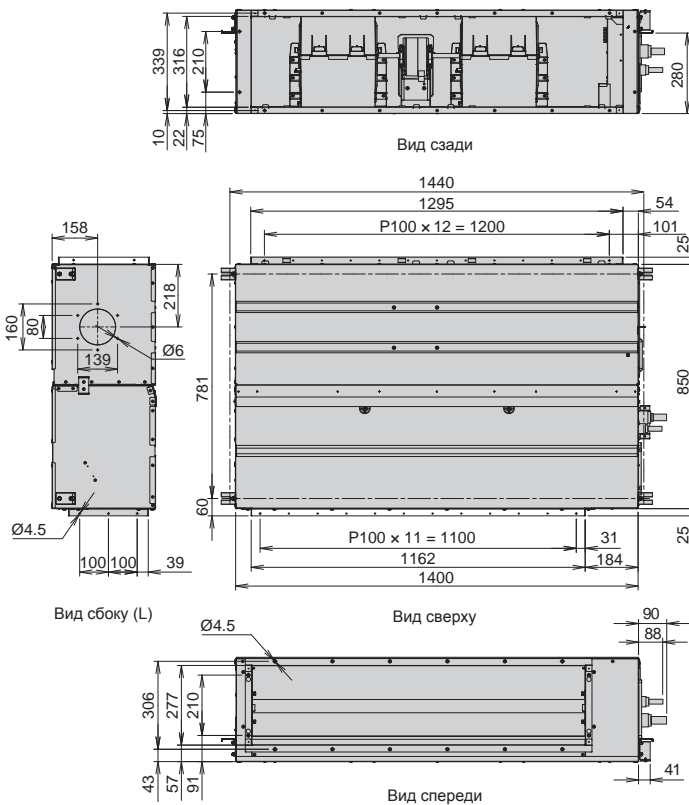

ДОПОЛНИТЕЛЬНАЯ ИНФОРМАЦИЯ

ARHC72LHTA

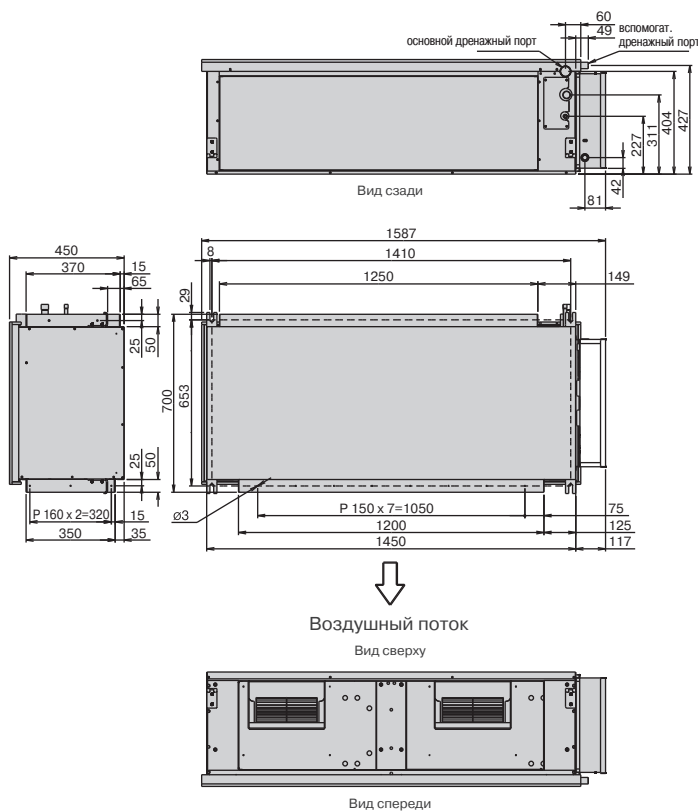

ABHG14LVTA, ABHG18LVTB, ABHG24LBTA

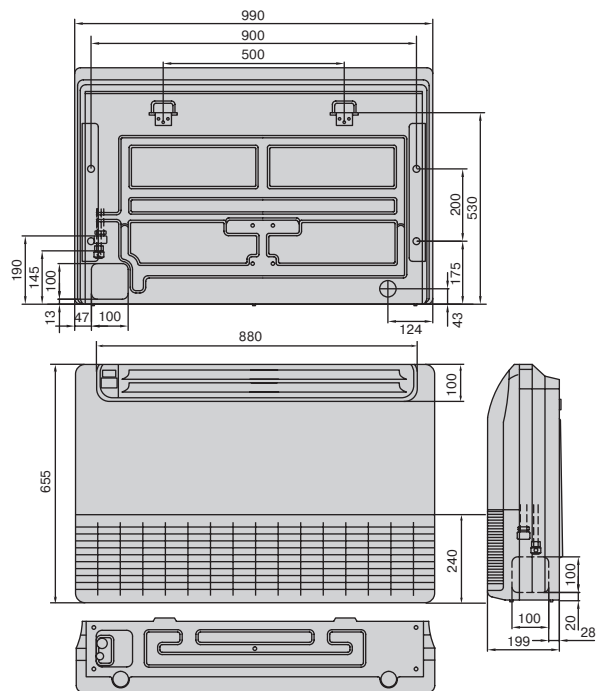

ARHC90LHTA

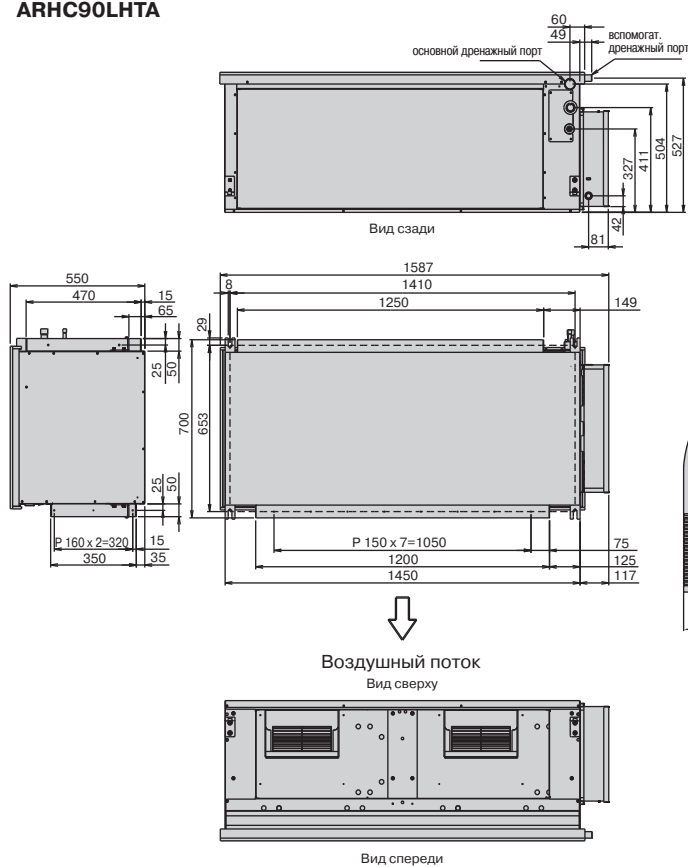

ABHG30LRTE, ABHG36LRTE, ABHG36LRTA, ABHA45LRTA, ABHA54LRTA

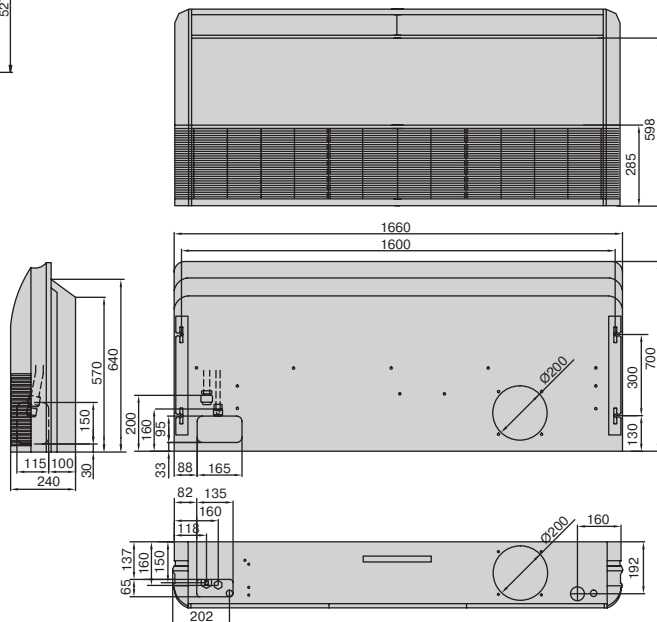

Схемы электрических соединений

ASHG09LTСВ, ASHG12LTСВ, ASHG14LTСВ, ASHG09LTCA, ASHG12LTCA, ASHG07LUCA, ASHG09LUCA, ASHG12LUCA, ASHG14LUCA

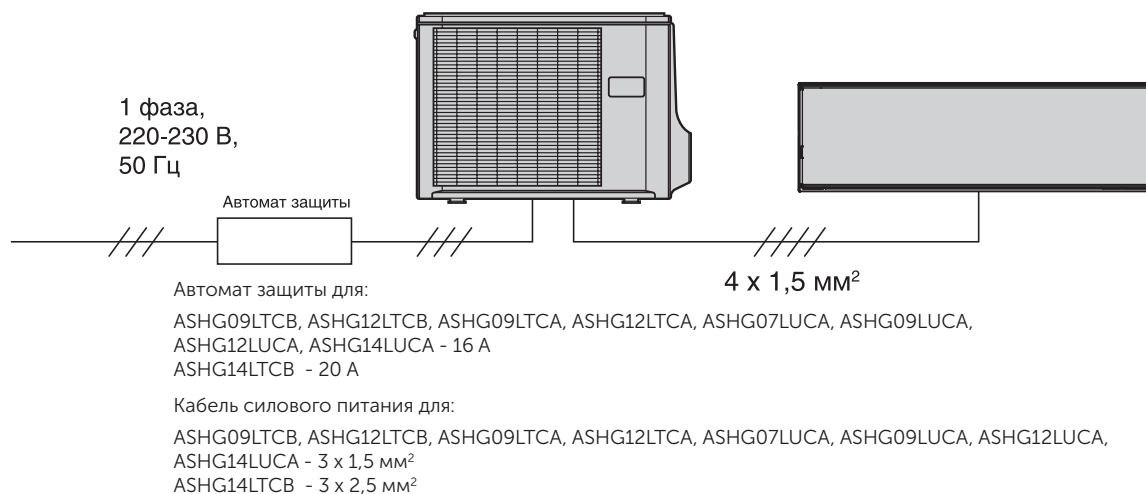

ASHG07LLCC, ASHG09LLCC, ASHG12LLCC, ASHG09LMCB, ASHG12LMCB, ASHG14LMCB, ASHG07LMCA, ASHG09LMCA, ASHG12LMCA, ASHG14LMCA

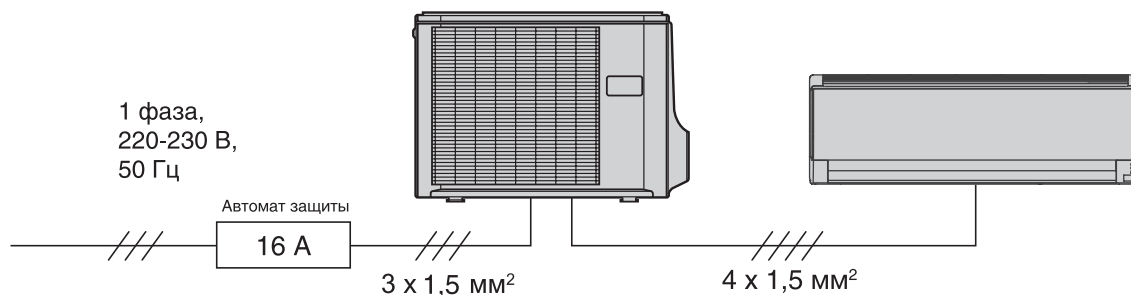

ASHG18LFCA, ASHG24LFCC, ASHG30LFCA, ASHG30LMTA, ASHG36LMTA

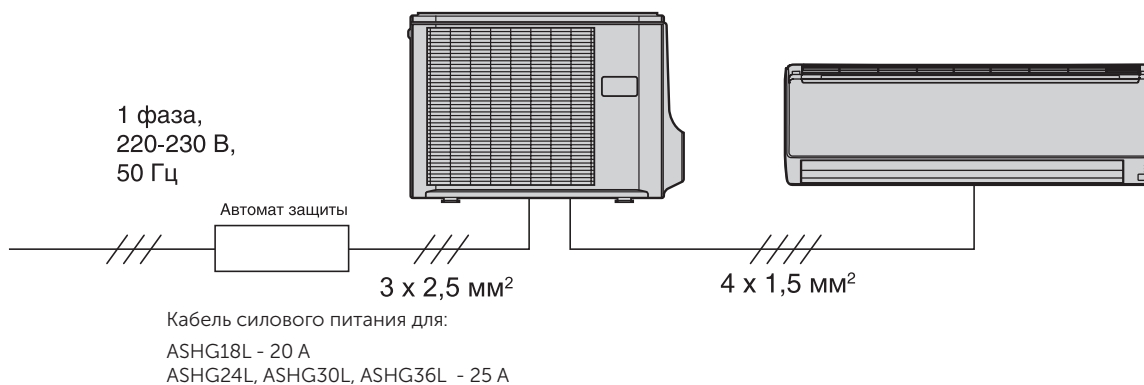

ASG18U, ASG24U, ASG30U

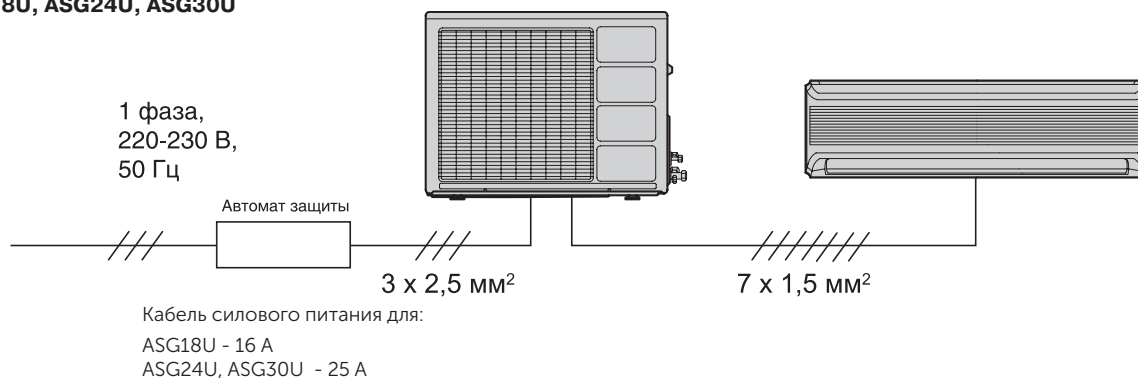

Примечание: схемы электрических соединений демонстрируют только структуру системы. Внешний вид наружных и внутренних блоков может отличаться.

Схемы электрических соединений

AGHG09L, AGHG12L, AGHG14L

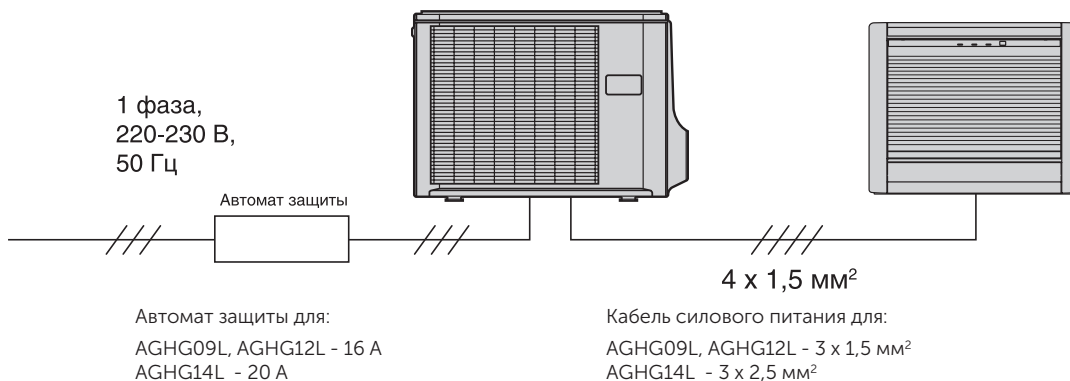

AUHG12L, AUHG14L, AUHG18L, AUHG24L, AUHG30L, AUHG36L, AUHG45L, AUHG54L, AUXG18L, AUXG24L, AUXG30L, AUXG36L, AUXG45L, AUXG54L (1 фаза)

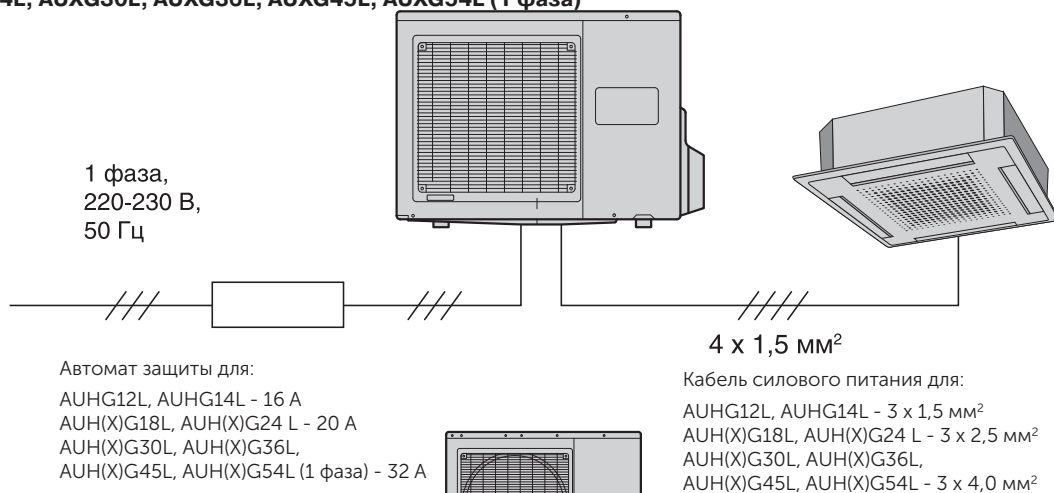

AUHG36L, AUHG45L, AUHG54L (3 фазы)

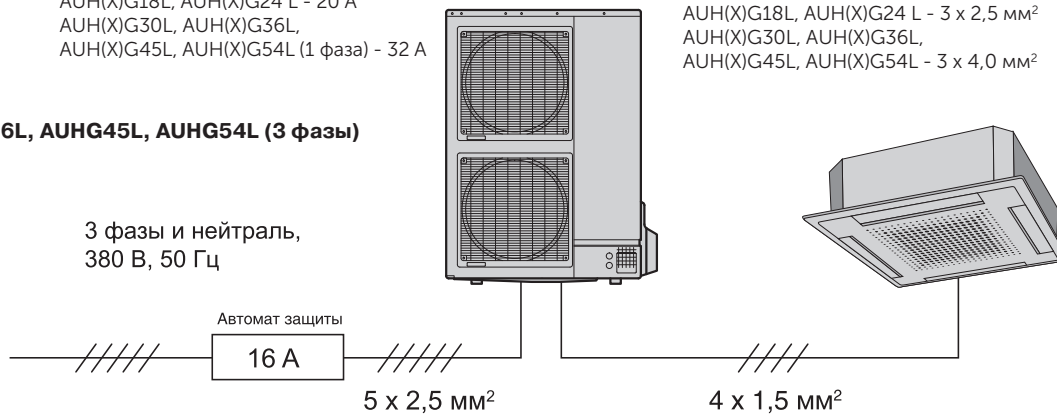

Примечание: схемы электрических соединений демонстрируют только структуру системы. Внешний вид наружных и внутренних блоков может отличаться.

ARHG12LLTB, ARHG14LLTB, ARHG18LLTB, ARHG24LM, ARHG30LM, ARHG36LM, ARHG45LM, ARHG12LHTBP, ARHG14LHTBP, ARHG18LHTBP, ARHG24LHTBP, ARHG30LHTBP, ARHG36LHTBP, ARHG45LHTBP (1 фаза)

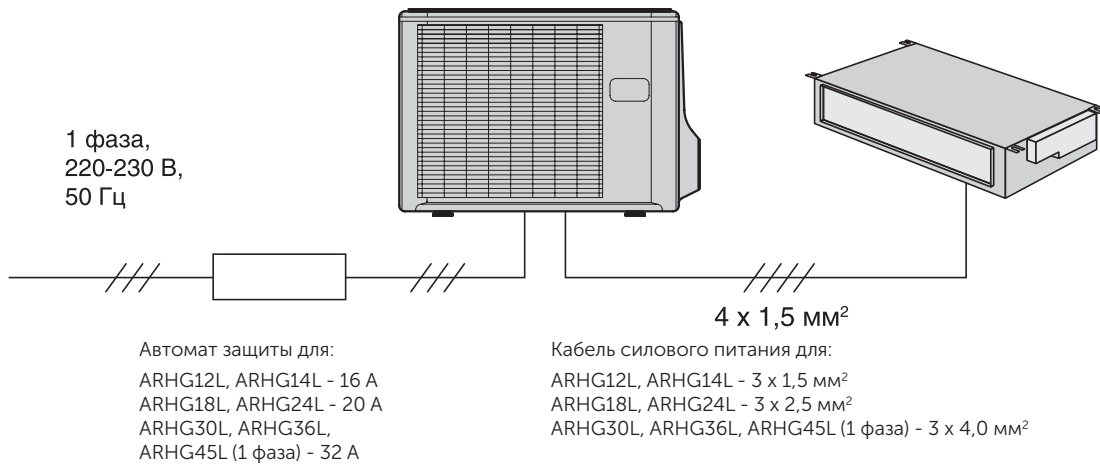

ARHG36LM, ARHG45LM (3 фазы)

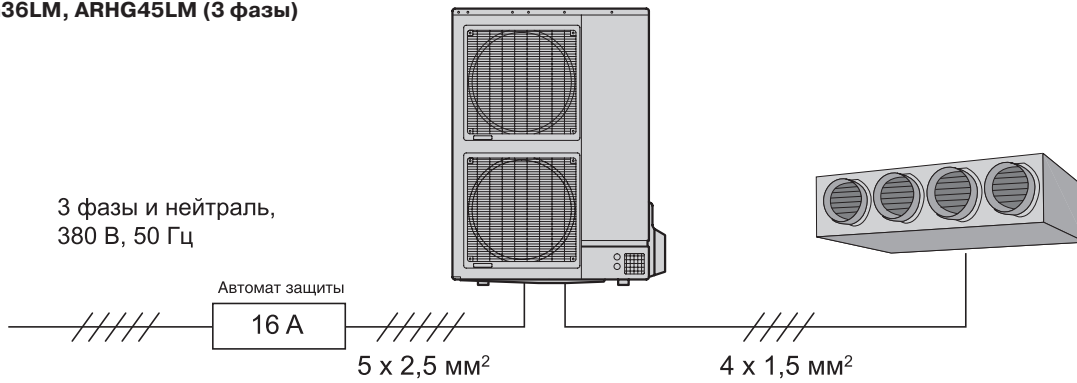

ARHG45LH, ARHG54LH (1 фаза)

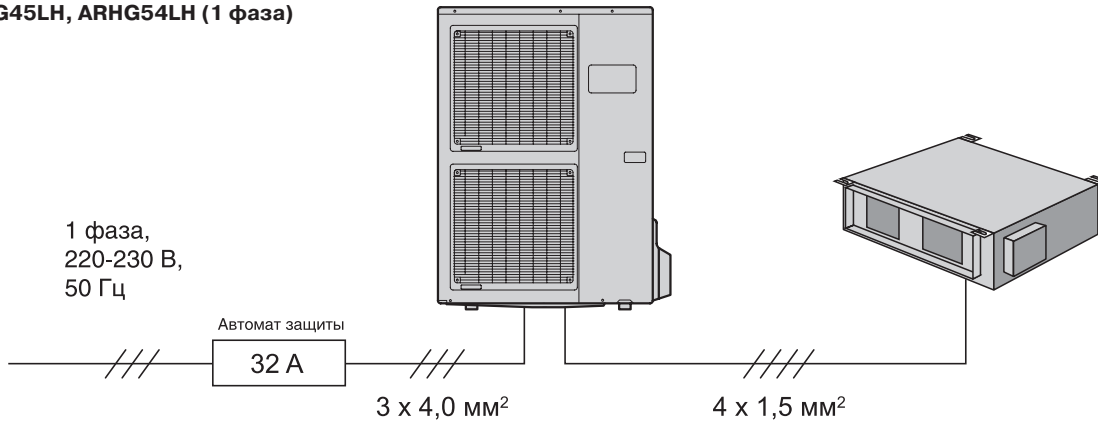

ARHG45LH, ARHG54LH, ARHG60LH (3 фазы)

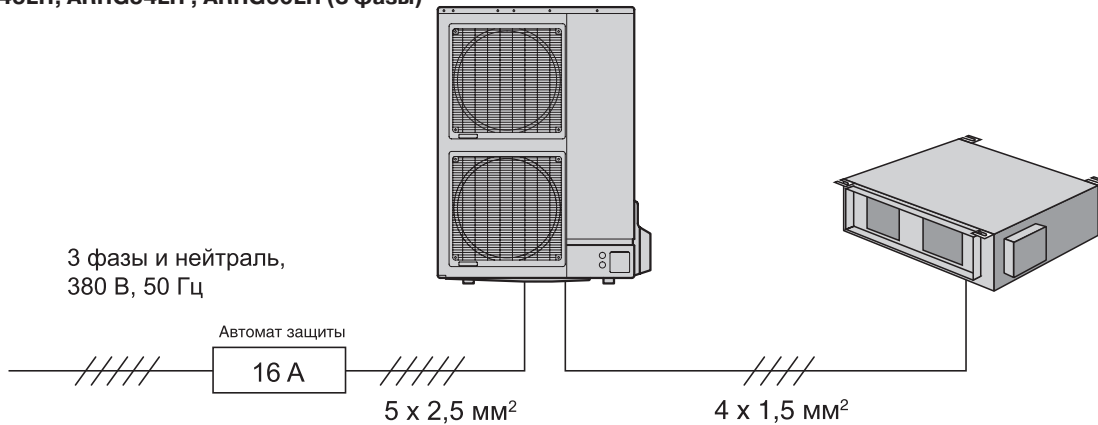

Схемы электрических соединений

ARHC72LH, ARHC90LH

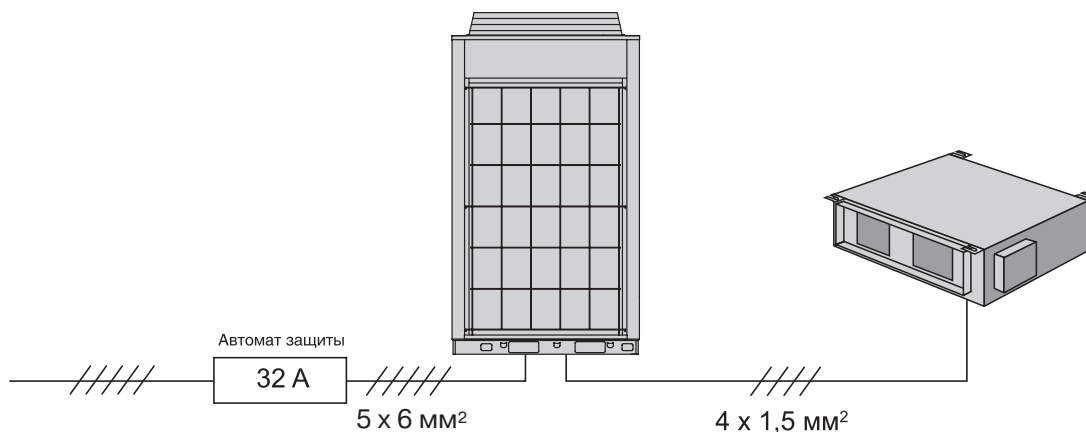

АОHG72LRLA, АОHG90LRLA

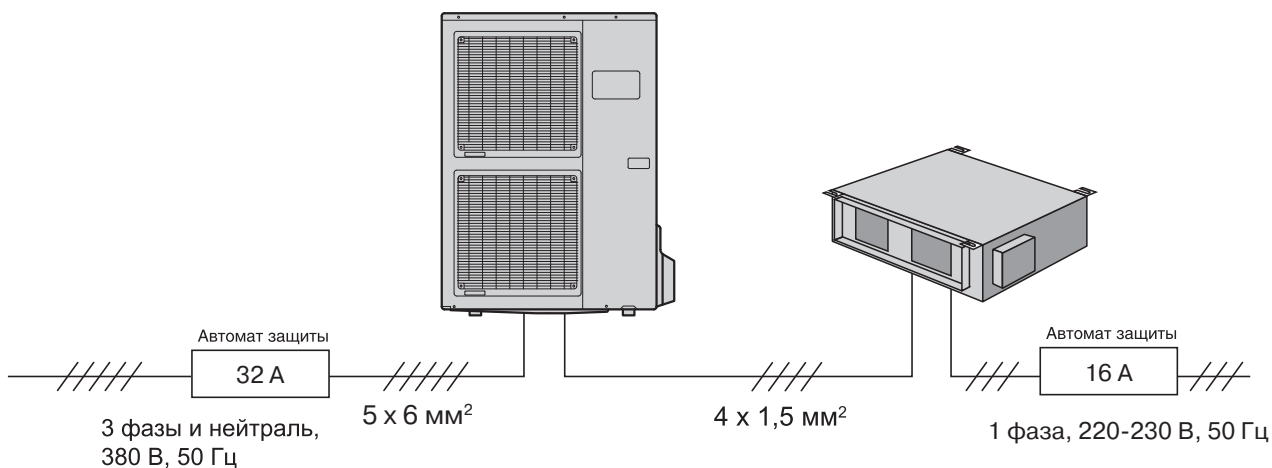

АВHG18L, АВHG24L, АВG30U, АВHG30L, АВHG36L, АВHG45L (1 фаза)

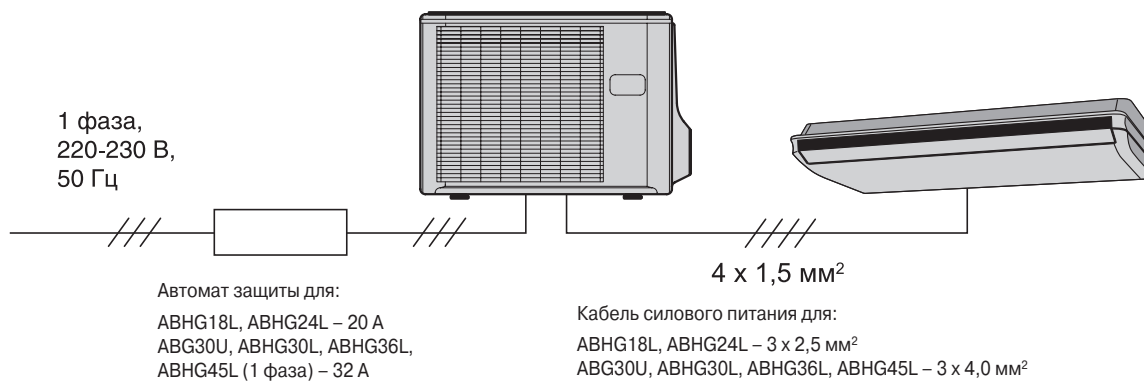

Примечание: схемы электрических соединений демонстрируют только структуру системы. Внешний вид наружных и внутренних блоков может отличаться.

ABHG36LR, ABHG45LR, ABHG54LR (3 фазы)

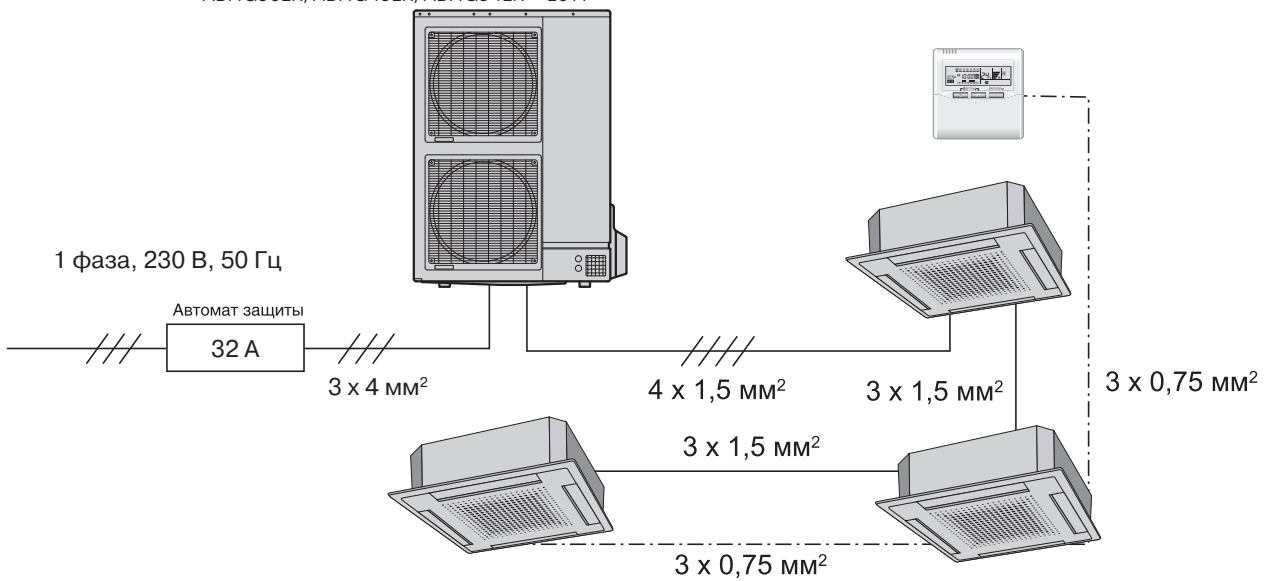
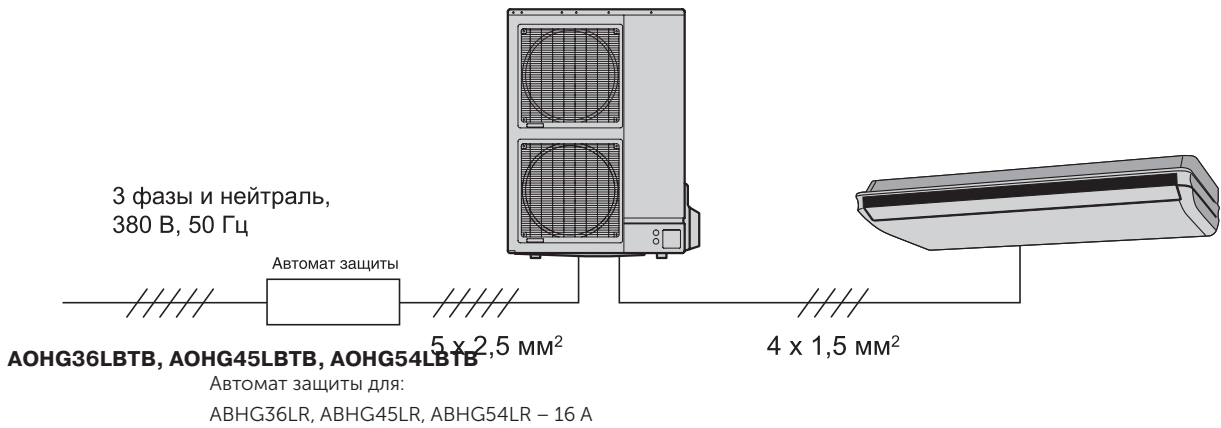

АОHG36LATT, АОHG45LATT, АОHG54LATT

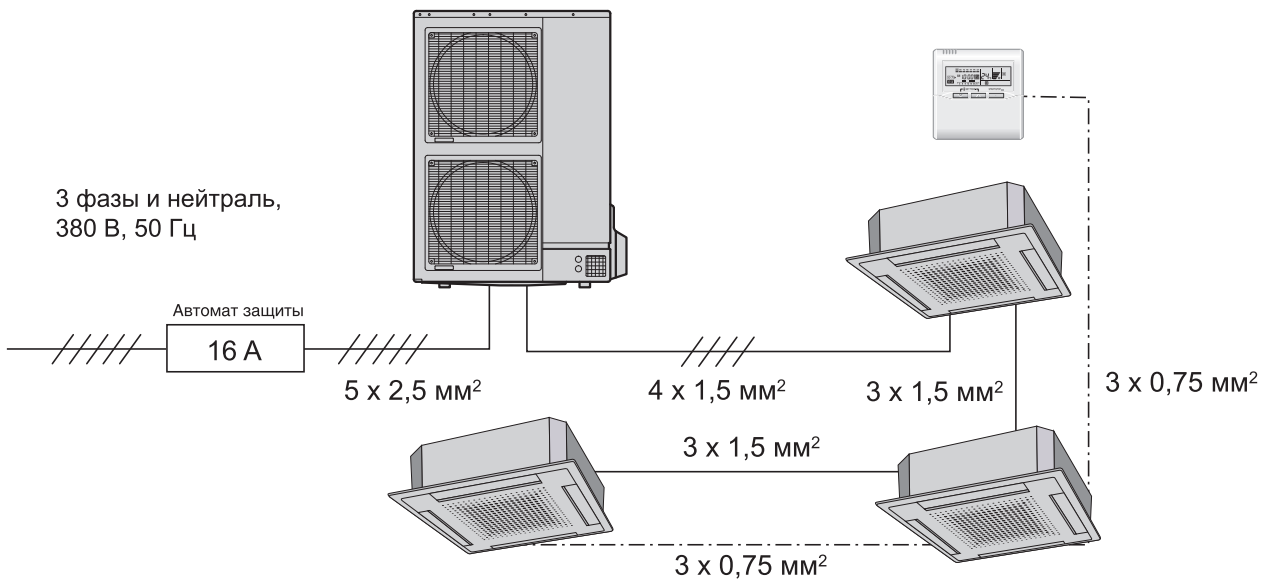

Схемы электрических соединений

АОHG14LAC2, АОHG18LAC2

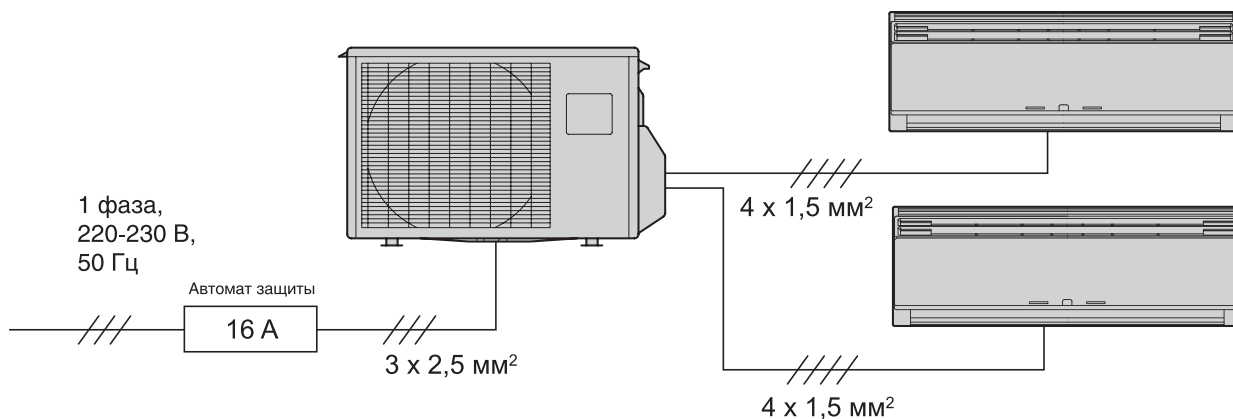

АОHG72LRLA, АОHG90LRLA (предварительные данные)

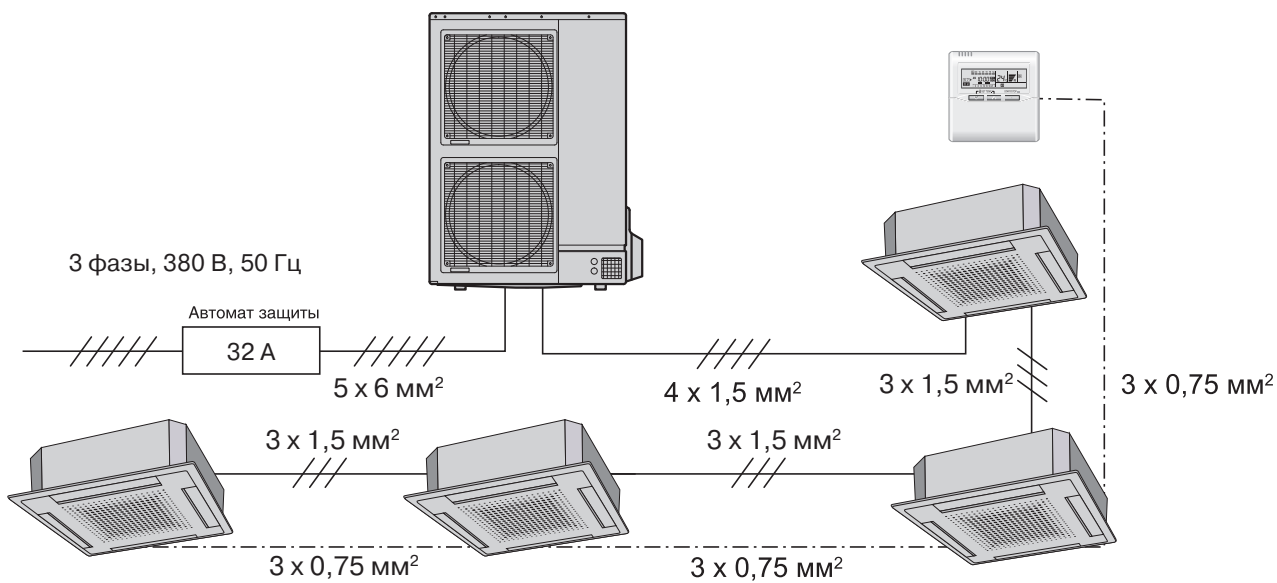

Примечание: схемы электрических соединений демонстрируют только структуру системы. Внешний вид наружных и внутренних блоков может отличаться.

АОНГ18LAT3, АОНГ24LAT3

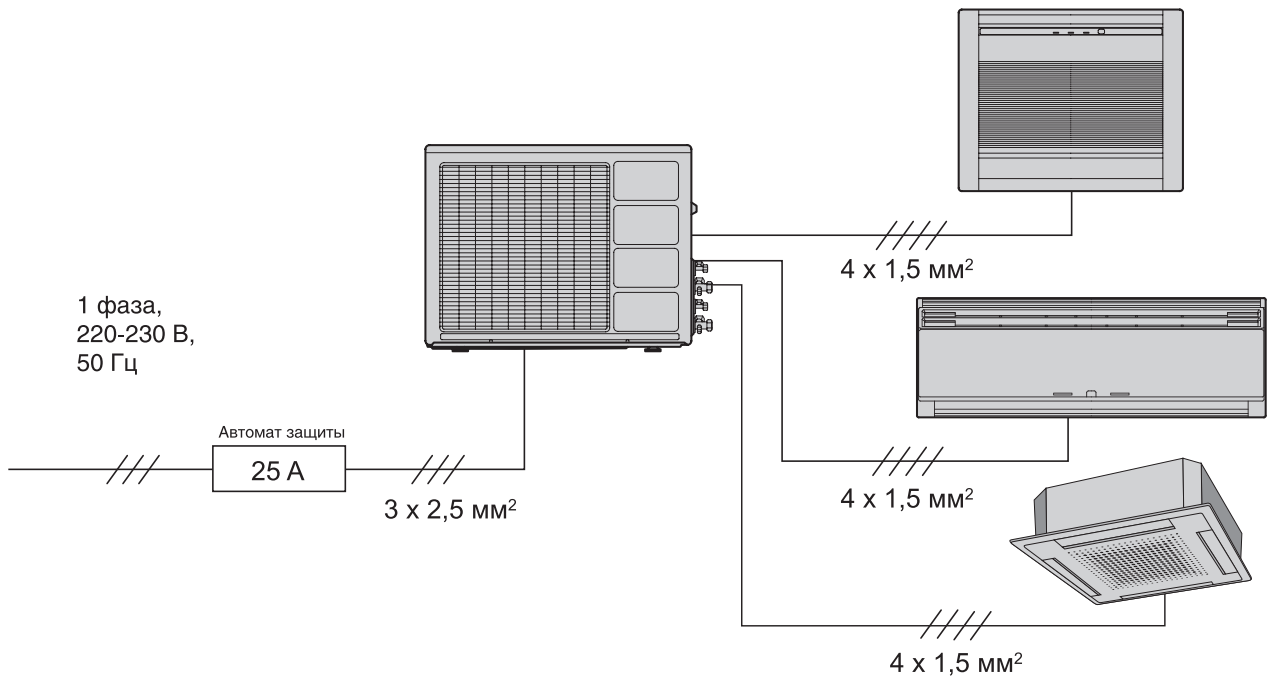

АОНГ30LAT4

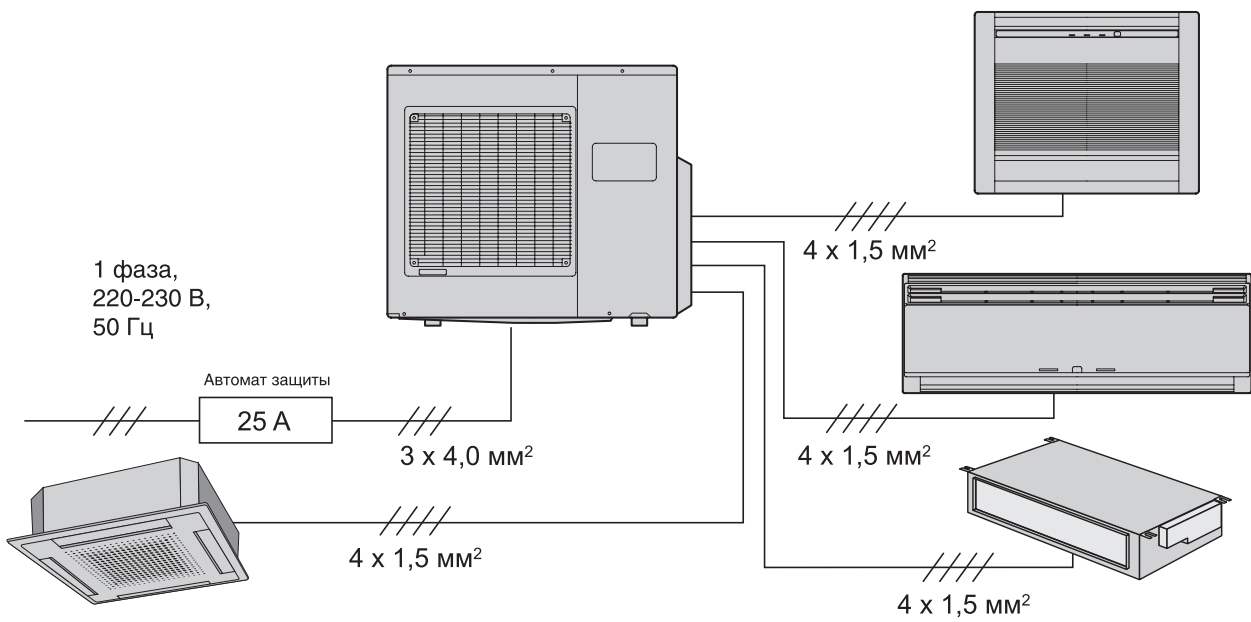

Схемы электрических соединений

АОHG36LBLA5

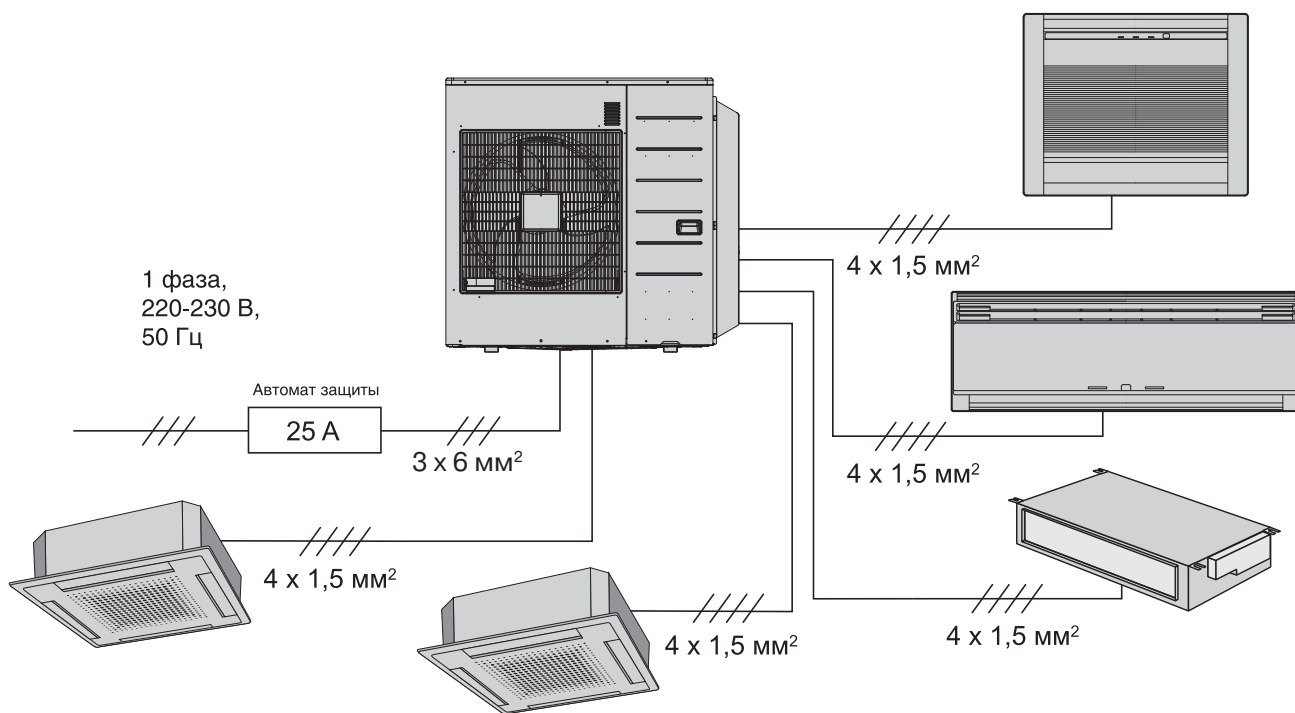

АОHG45LBLA6

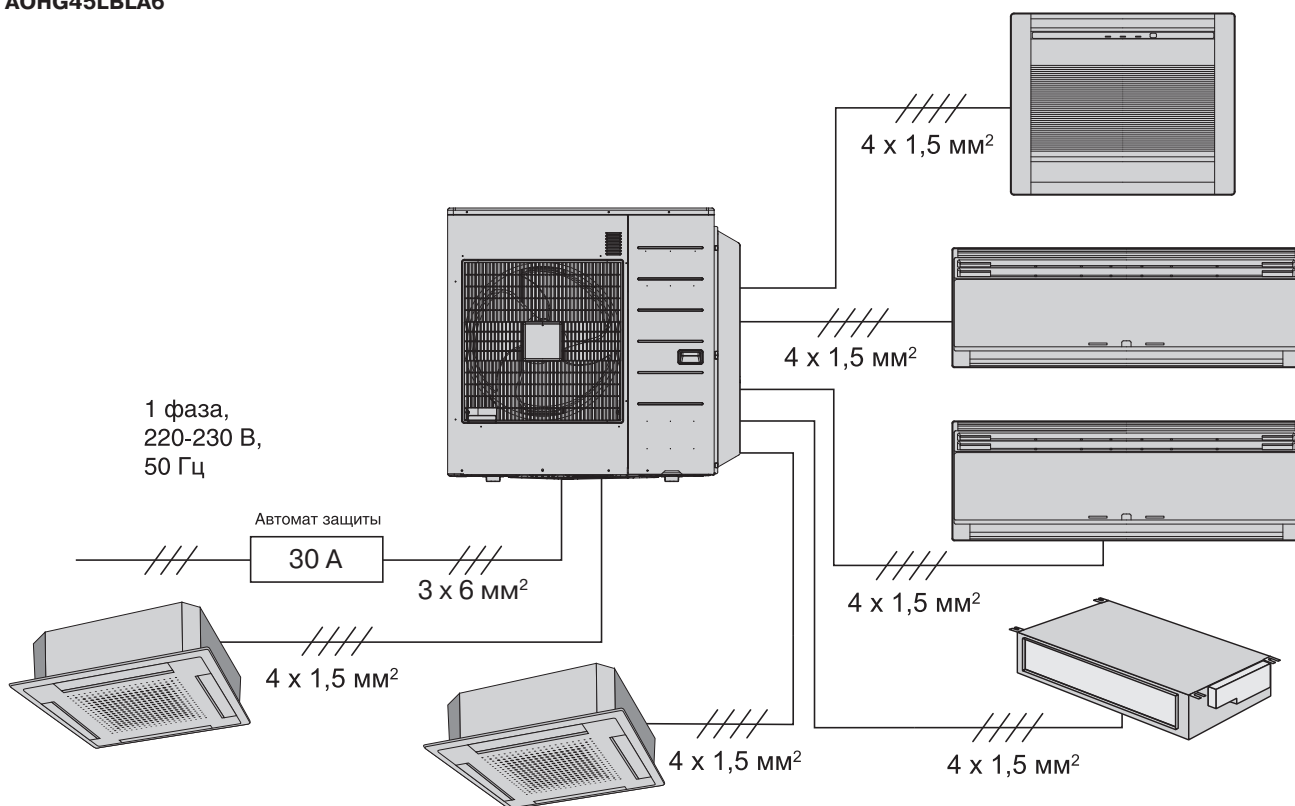

Примечание: схемы электрических соединений демонстрируют только структуру системы. Внешний вид наружных и внутренних блоков может отличаться.

АОHG45LBТ8

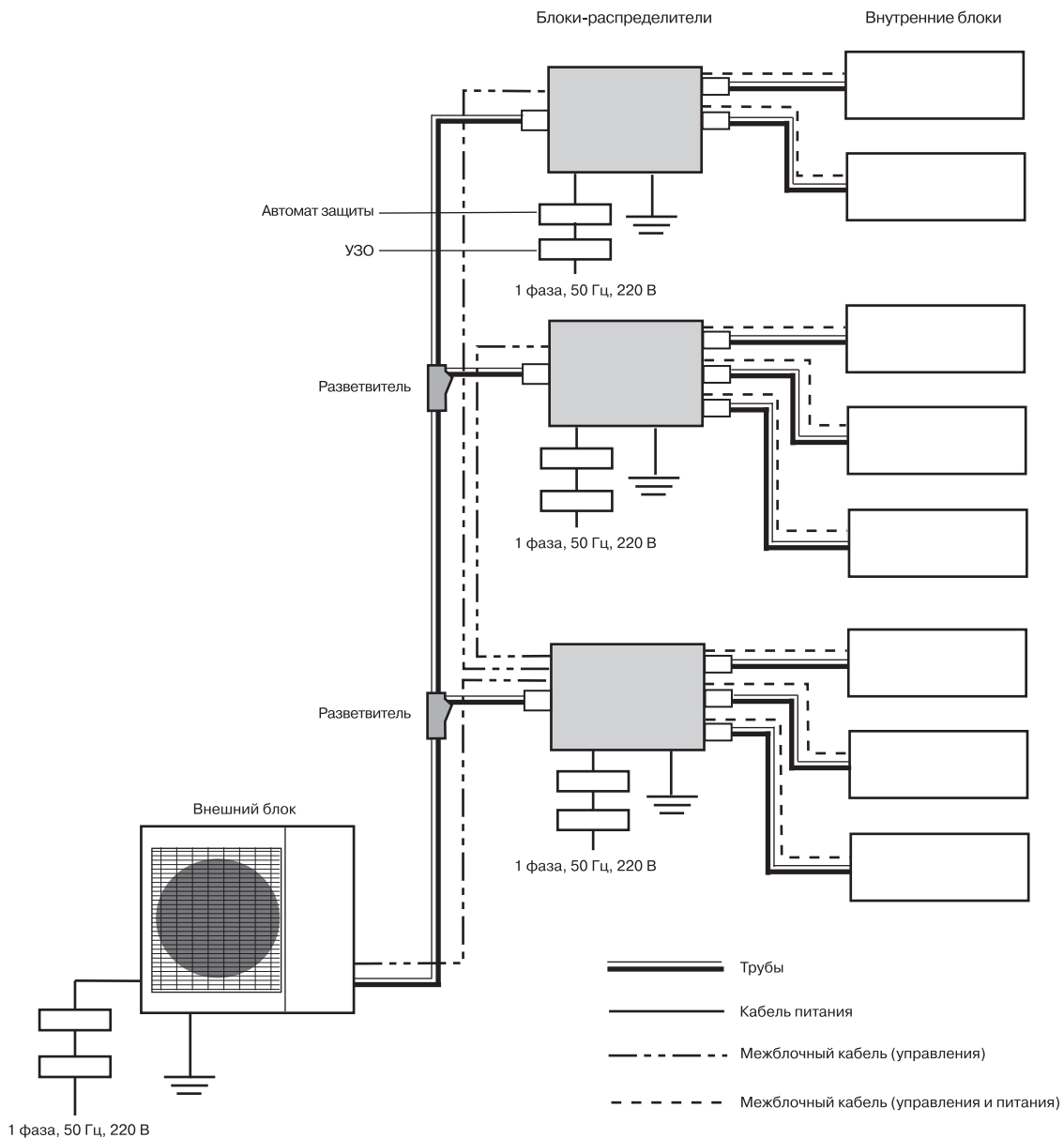

Назначение		Поперечное сечение кабеля, мм ²	Примечание
Кабель питания	Внешний блок	6,0	H07RN-F или аналог, 3х-жильный
	Блок-распределитель	1,5	H07RN-F или аналог, 3х-жильный
Межблочный кабель	Блок-распределитель и внутренние блоки	> 1,5 (если общая длина < 50 м)	H07RN-F или аналог, 4х-жильный
		> 2,5 (если общая длина > 50 м)	H07RN-F или аналог, 4х-жильный

При подключении кондиционера необходимо установить специальный автоматический выключатель с УЗО (устройство защитного отключения). Номинальный отключающий ток утечки автоматического выключателя с УЗО должен быть 30 мА 0,1 сек или больше.
 Автомат защиты наружного блока – 32 А.
 Автомат защиты блоков-распределителей – 16 А.

Номенклатура блоков

AS	Тип блока	AS: настенный AW: настенно-подпотолочный AG: напольный AU: кассетный AB: подпотолочный, универсальный AR: каналный AO: наружный AJ: наружный, серии VRF Airstage
H	Электропитание	G: 220-240 В / 380-415 В, 50 Гц H: 230 В / 400 В, 50 Гц
G	Функциональные особенности	A, B, C...
12	Холодопроизводительность при стандартных условиях в тысячах БТЕ/ч	Например, 12 = 12000 БТЕ/ч 1000 БТЕ/ч = 293 Вт 1 Вт = 3,41 БТЕ/ч
L	Режим работы и тип хладагента	L: инверторный тепловой насос, R410A G: инверторный тепловой насос/рекуперация тепла, R410A U: тепловой насос, R410A
E	Серия	A, B, C...
C	Завод	C: Fujitsu General Co., LTD (Шанхай) L: Fujitsu General Central Air Conditioner Wuxi Co., LTD T: Fujitsu General Co., LTD (Таиланд)
A	Конструкционные особенности	Для наружных блоков сплит и мультисплит-систем: 2, 3, 4, 8: максимальное количество подключаемых внутренних блоков

Внешний вид и технические характеристики могут быть изменены без предварительного уведомления. Несмотря на все прилагаемые усилия по соблюдению максимальной точности, каталоги составляются и производятся за несколько месяцев до вывода моделей на рынок и не всегда отражают последующие изменения спецификаций. Приведенные технические чертежи и схемы не могут быть скопированы в проектную документацию без детальной проработки. За максимально точной информацией просим вас обращаться к официальным дилерам или в технический отдел компании-дистрибьютора.

8 (800) 23456-05

WWW.GENERAL-RUSSIA.RU



ISO 9001
Certified number:09 100 89394
Fujitsu General (Thailand) Co., Ltd.

ISO 14001
Certified number:09 104 9245



ISO 9001
Certified number:09 100 79269
Fujitsu General (Shanghai) Co., Ltd.



ISO 14001
Certified number:104692



Генеральный дистрибьютор климатического оборудования GENERAL
компания «АЯК-Москва»
г. Москва, Рязанский пр-т, д. 8А стр. 1