

# Осевые вентиляторы Systemair AXC

## каталог





- Рабочее колесо аэродинамической формы с регулируемым углом установки лопаток
- Ступица и лопатки рабочего колеса изготовлены из литого алюминиевого сплава
- Клеммная коробка расположена снаружи на корпусе вентилятора для удобства выполнения электрических подключений, класс защиты IP65
- Подходит для непрерывной работы при температуре перемещаемого воздуха от -20 до +55 °C
- Инспекционное отверстие для контроля направления вращения (в вентиляторах с номинальным диаметром до 1,600 мм)

### Дополнительные принадлежности

 <b>ESD-F</b> Входной фланец Стр. 547	 <b>EV-AR/AXC</b> Гибкие соединительные вставки Стр. 544	 <b>FSD-AXC</b> Виброизолирующие опоры пружинного типа Стр. 545	 <b>GFL-AR/AXC</b> Контрфланец Стр. 547
 <b>LRK(F)</b> Автоматический воздушный клапан Стр. 546	 <b>MFA-AR/AXC</b> Монтажная опора Стр. 543	 <b>RSA(F)</b> Шумоглушитель Стр. 541	 <b>SD-AXC</b> Виброизолирующие резиновые опоры Стр. 545
 <b>SG AR/AXC</b> Защитная решетка Стр. 542	 <b>ZSD</b> Виброизолирующие опоры пружинного типа Стр. 545	 <b>MPR AXС</b> Монтажное кольцо Стр. 543	 <b>ABS AXС</b> Козырек с защитной решеткой Стр. 546

### Электрические принадлежности

 <b>REV</b> Выключатель Стр. 497	 <b>FRQ</b> Преобразователь частоты Стр. 477	 <b>FC102</b> Преобразователь частоты Стр. 479
--	--	--

Осевые вентиляторы Systemair серии AXC/AXR среднего давления с удлиненным корпусом имеют номинальный диаметр от 315 до 2240 мм (вентиляторы с большим диаметром доступны под заказ). Возможность изменения угла установки лопаток позволяет точно отрегулировать расход воздуха в соответствии с требуемым режимом работы. Осевые вентиляторы серии AXC/AXR проходят проверку производительности на испытательном стенде компании Systemair в соответствии с требованиями стандартов DIN ISO 5801 и AMCA 210-07 (реверсивный вентилятор AXR изготавливается под заказ).

### Высокоэффективное рабочее колесо

Литое рабочее колесо из алюминиевого сплава с аэродинамическим профилем со всеми установленными лопатками или только частью для обеспечения оптимальной производительности вентилятора. Высокое рабочее давление вентилятора обеспечивается за счет широкого диапазона различных конфигураций лопаток/ступиц рабочего колеса. Вентиляторы AXR имеют реверсивное рабочее колесо.

### Корпус

Корпус изготовлен из оцинкованной стали в соответствии с требованиями стандарта DIN EN ISO 1461. Дополнительная устойчивость вентилятора обеспечивается за счет запрессованных фланцев, расположенных с обеих сторон в соответствии с требованиями стандарта Eurovent 1/2. В стандартном исполнении вентиляторы имеют удлиненный корпус. Укороченный корпус и корпус с шумоизоляцией изготавливаются под заказ.

### Двигатели

Трехфазные двигатели (IEC) соответствуют классификации, действующей в настоящий момент на территории ЕС. Трехфазные двигатели имеют класс защиты IP55 и класс теплоизоляции F согласно стандарту EN 60034-5 / IEC 85. Двигатели имеют встроенные позисторы для оптимальной защиты. Доступны в односкоростном и двухскоростном исполнении (коммутируемые полюса). Регулирование скорости в стандартных электродвигателях осуществляется при помощи преобразователя частоты.

### Двухсекционные вентиляторы

Два осевых вентилятора, устанавливаемые в систему вытяжных и приточных воздуховодов в гаражах, или для обеспечения высокого рабочего давления.

### Качество

Компания Systemair имеет сертификаты ISO 9001: 2008 и ISO 14001: 2004. Качество оборудования компании Systemair регулярно проверяется организацией TÜV Süd.



Двухсекционный вентилятор

Размеры

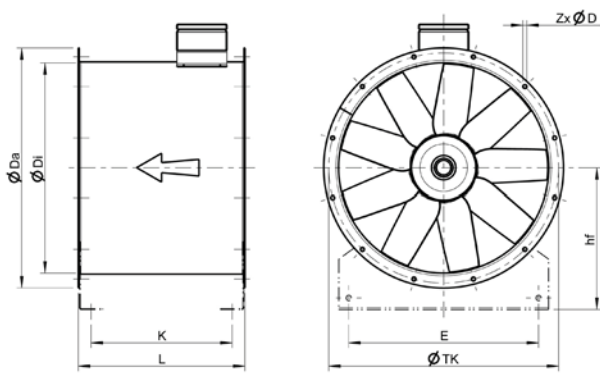

Расшифровка модельного обозначения

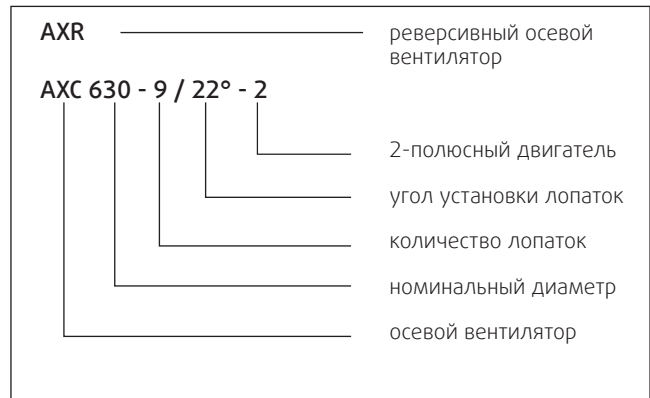

AXC	$\varnothing D_i$	$\varnothing D_a$	$\varnothing T_k$	$\varnothing D$	L	hF	E	K
AXC 315	315	395	355	8x10	425	235	265	360
AXC 355	355	435	395	8x10	425	250	305	360
AXC 400	400	480	450	8x12	450	280	350	385
AXC 450	450	530	500	8x12	500	315	400	435
AXC 500	500	590	560	12x12	540	335	440	464
AXC 560	560	650	620	12x12	500/750	375	500	424/674
AXC 630	630	720	690	12x12	500/750	425	570	424/674
AXC 710	710	800	770	16x12	500/700/800	450	650	412/612/712
AXC 800	800	890	860	16x12	500/700/800	530	730	412/612/712
AXC 900	900	1005	970	16x15	640/850	560	830	552/762
AXC 1000	1000	1105	1070	16x15	640/850	670	930	552/762
AXC 1120	1120	1260	1190	20x15	700/1000	710	1030	610/910
AXC 1250	1250	1390	1320	20x15	850/1050	800	1180	740/938

\* Размеры L+K в зависимости от типоразмера двигателя  
 Направление движения воздуха - S (боковое)

Программа подбора осевых вентиляторов AXC

Подобрать подходящий вентилятор, отвечающий индивидуальным требованиям, стало очень просто благодаря программе подбора осевых вентиляторов Systemair.

Программа подбора находится на сайте [www.systemair.ru](http://www.systemair.ru).

Дополнительное преимущество: программа подбора вентиляторов Systemair не требует установки, ее можно использовать в режиме онлайн.

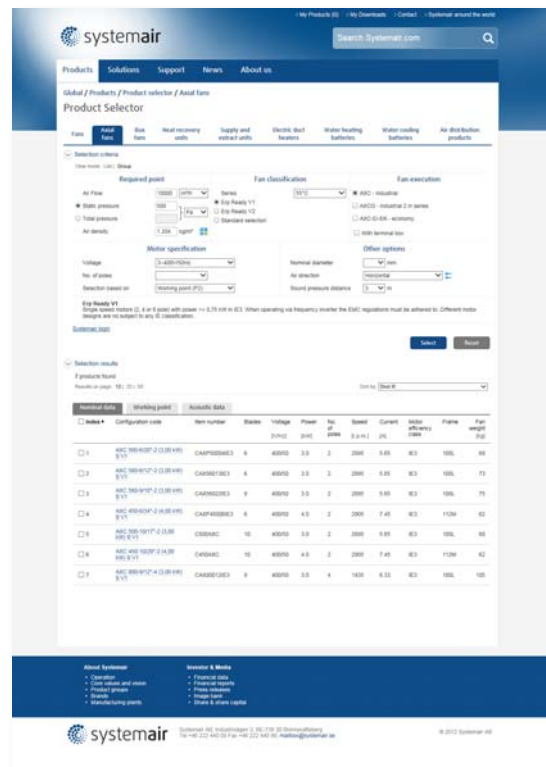



Рабочие характеристики

Осевые  
вентиляторы

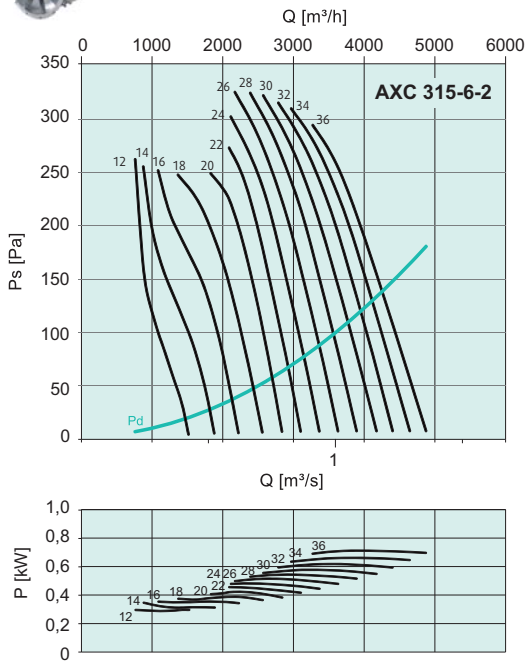

Артикул	Типоразмер*
САХР31501IE3	АХС 315-6-2 (0,75 кВт IE3)

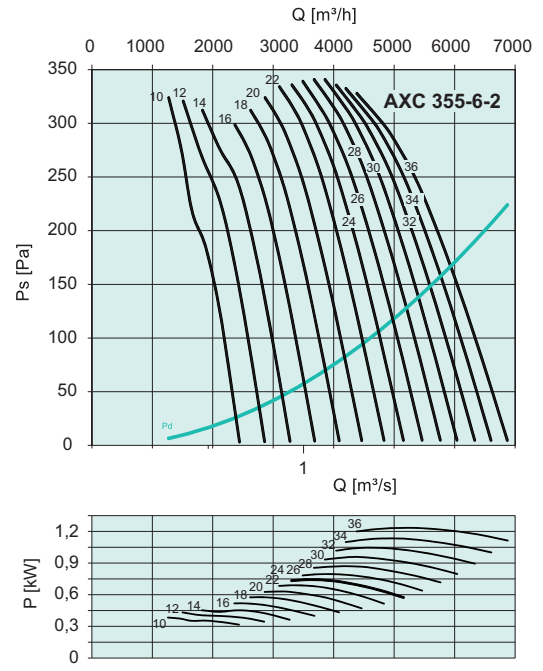

Артикул	Типоразмер*
САХР35501IE3	АХС 355-6-2 (0,75 кВт IE3)
САХР35502IE3	АХС 355-6-2 (1,1 кВт IE3)
САХР35503IE3	АХС 355-6-2 (1,5 кВт IE3)

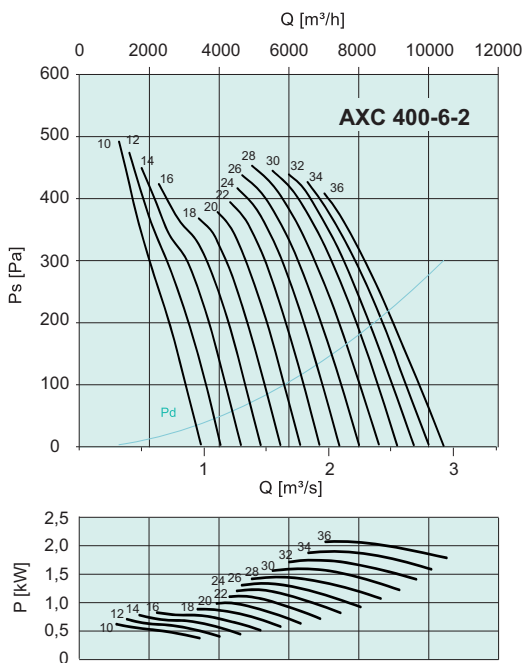

Артикул	Типоразмер*
САХР40001IE3	АХС 400-6-2 (0,75 кВт IE3)
САХР40002IE3	АХС 400-6-2 (1,1 кВт IE3)
САХР40003IE3	АХС 400-6-2 (1,5 кВт IE3)
САХР40004IE3	АХС 400-6-2 (2,2 кВт IE3)

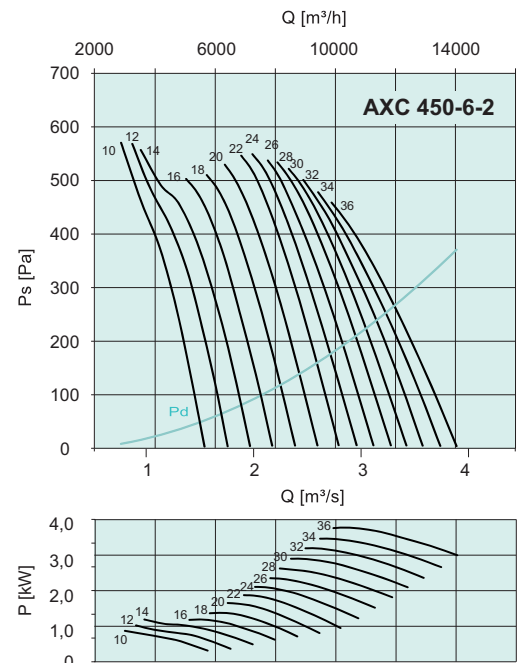

Артикул	Типоразмер*
САХР45001IE3	АХС 450-6-2 (0,75 кВт IE3)
САХР45002IE3	АХС 450-6-2 (1,1 кВт IE3)
САХР45003IE3	АХС 450-6-2 (1,5 кВт IE3)
САХР45004IE3	АХС 450-6-2 (2,2 кВт IE3)
САХР45005IE3	АХС 450-6-2 (3,0 кВт IE3)
САХР45006IE3	АХС 450-6-2 (4,0 кВт IE3)

\* Другие модели вентиляторов и двигателей представлены в нашей программе подбора вентиляторов!



**Рабочие характеристики**

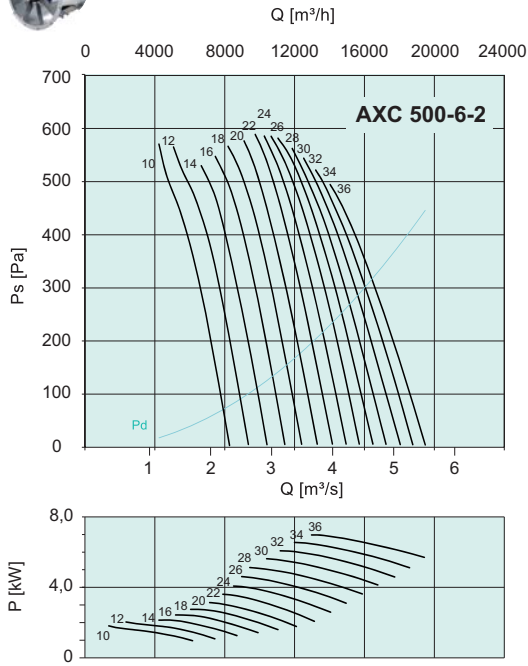

Артикул	Типоразмер*
CAXP50001IE3	AXС 500-6-2 (1.1 кВт IE3)
CAXP50002IE3	AXС 500-6-2 (1.5 кВт IE3)
CAXP50003IE3	AXС 500-6-2 (2.2 кВт IE3)
CAXP50004IE3	AXС 500-6-2 (3.0 кВт IE3)
CAXP50005IE3	AXС 500-6-2 (4.0 кВт IE3)
CAXP50006IE3	AXС 500-6-2 (5.5 кВт IE3)
CAXP50007IE3	AXС 500-6-2 (7.5 кВт IE3)

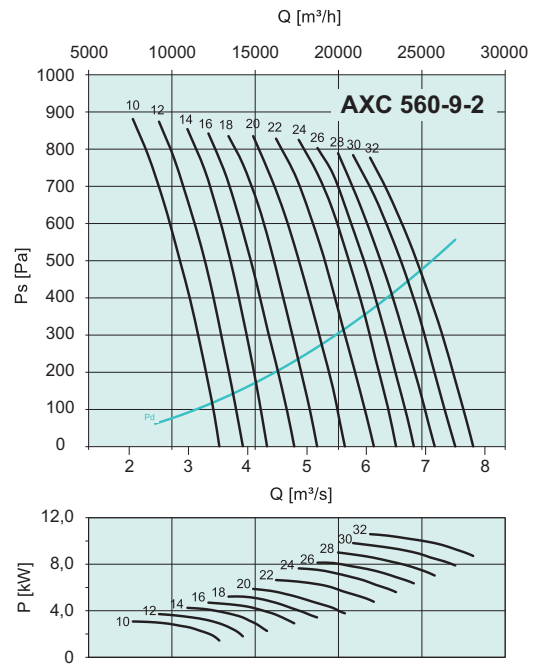

Артикул	Типоразмер*
CAX56019IE3	AXС 560-9-2 (1.1 кВт IE3)
CAX56020IE3	AXС 560-9-2 (1.5 кВт IE3)
CAX56021IE3	AXС 560-9-2 (2.2 кВт IE3)
CAX56022IE3	AXС 560-9-2 (3.0 кВт IE3)
CAX56023IE3	AXС 560-9-2 (4.0 кВт IE3)
CAX56024IE3	AXС 560-9-2 (5.5 кВт IE3)
CAX56025IE3	AXС 560-9-2 (7.5 кВт IE3)
CAX56026IE3	AXС 560-9-2 (11 кВт IE3)
CAX56027IE3	AXС 560-9-2 (15 кВт IE3)

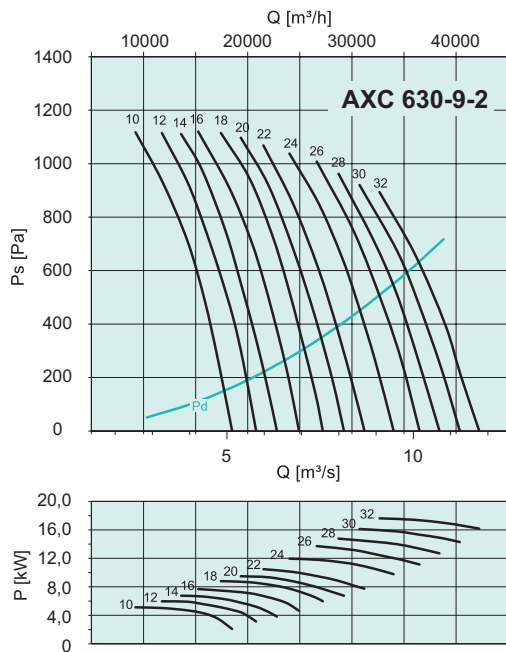

Артикул	Типоразмер*
CAX63017IE3	AXС 630-9-2 (2.2 кВт IE3)
CAX63018IE3	AXС 630-9-2 (3 кВт IE3)
CAX63019IE3	AXС 630-9-2 (4 кВт IE3)
CAX63020IE3	AXС 630-9-2 (5.5 кВт IE3)
CAX63021IE3	AXС 630-9-2 (7.5 кВт IE3)
CAX63022IE3	AXС 630-9-2 (11 кВт IE3)
CAX63023IE3	AXС 630-9-2 (15 кВт IE3)
CAX63024IE3	AXС 630-9-2 (18.5 кВт IE3)

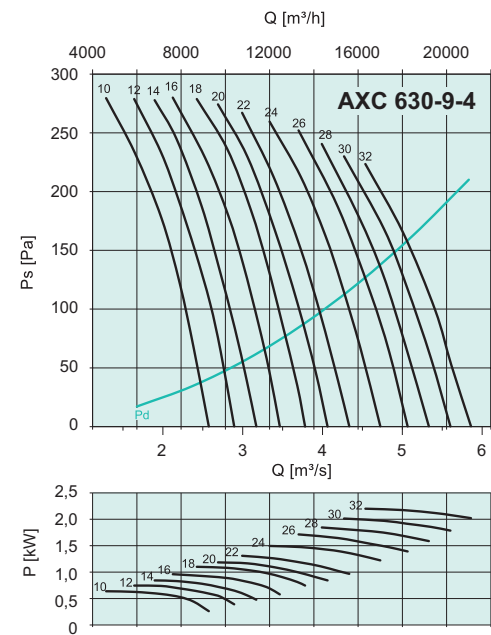

Артикул	Типоразмер*
CAX63029IE3	AXС 630-9-4 (2.2 кВт IE3)
CAX63030IE3	AXС 630-9-4 (3 кВт IE3)

\* Другие модели вентиляторов и двигателей представлены в нашей программе подбора вентиляторов!



Рабочие характеристики

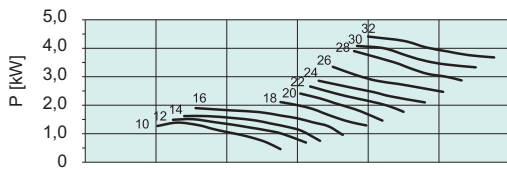
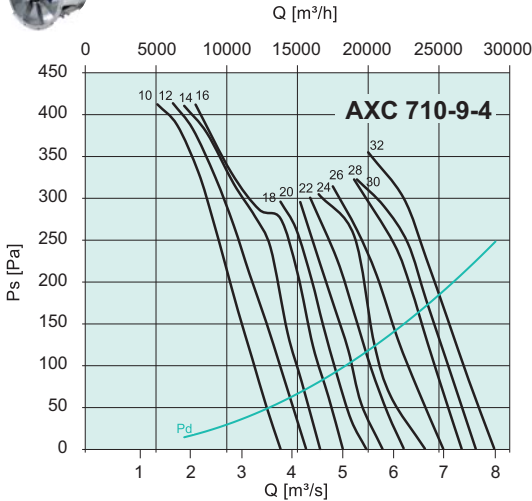

Артикул	Типоразмер*
CAX71009IE3	AXC 710-9-4 (2.2 кВт IE3)
CAX71010IE3	AXC 710-9-4 (3 кВт IE3)
CAX71011IE3	AXC 710-9-4 (4кВт IE3)
CAX71012IE3	AXC 710-9-4 (5.5 кВт IE3)

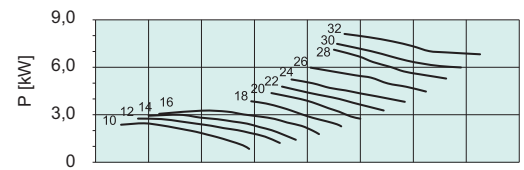
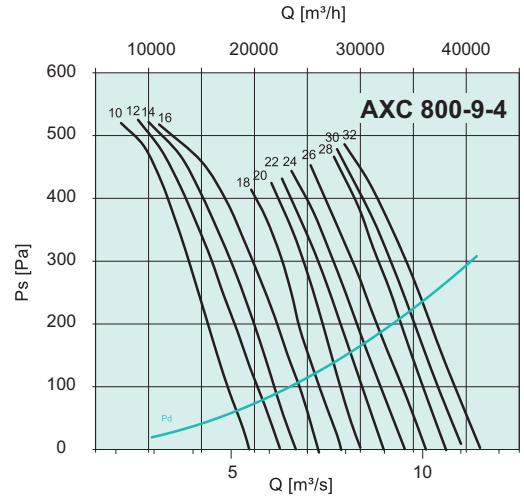

Артикул	Типоразмер*
CAX80011IE3	AXC 800-9-4 (2.2 кВт IE3)
CAX80012IE3	AXC 800-9-4 (3 кВт IE3)
CAX80013IE3	AXC 800-9-4 (4 кВт IE3)
CAX80014IE3	AXC 800-9-4 (5.5 кВт IE3)
CAX80015IE3	AXC 800-9-4 (7.5 кВт IE3)

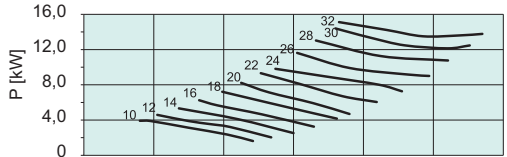
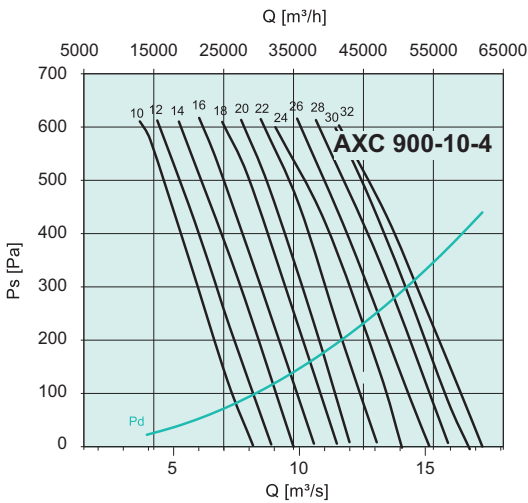

Артикул	Типоразмер*
CAX90008IE3	AXC 900-10-4 (2.2 кВт IE3)
CAX90009IE3	AXC 900-10-4 (3 кВт IE3)
CAX90010IE3	AXC 900-10-4 (4 кВт IE3)
CAX90011IE3	AXC 900-10-4 (5.5 кВт IE3)
CAX90012IE3	AXC 900-10-4 (7.5 кВт IE3)
CAX90013IE3	AXC 900-10-4 (11 кВт IE3)
CAX900014IE3	AXC 900-10-4 (15 кВт IE3)

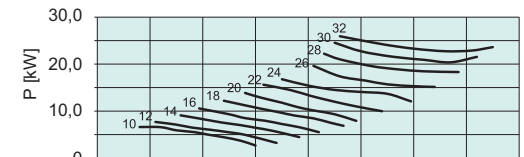
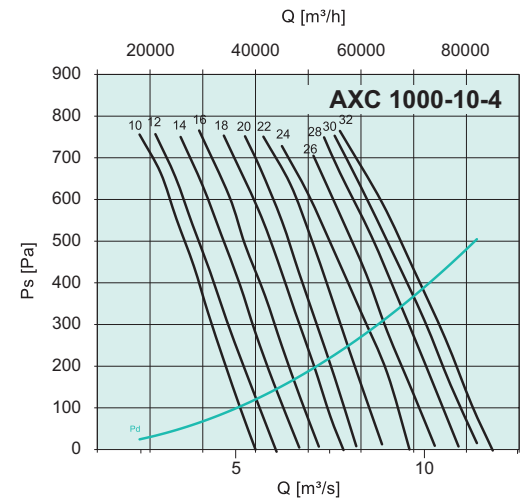

Артикул	Типоразмер*
CAX100007IE3	AXC 1000-10-4 (4 кВт IE3)
CAX100008IE3	AXC 1000-10-4 (5.5 кВт IE3)
CAX100009IE3	AXC 1000-10-4 (7.7 кВт IE3)
CAX100010IE3	AXC 1000-10-4 (11 кВт IE3)
CAX100011IE3	AXC 1000-10-4 (15 кВт IE3)
CAX100012IE3	AXC 1000-10-4 (18.5 кВт IE3)
CAX100013IE3	AXC 1000-10-4 (22 кВт IE3)
CAX100014IE3	AXC 1000-10-4 (30 кВт IE3)



**Рабочие характеристики**

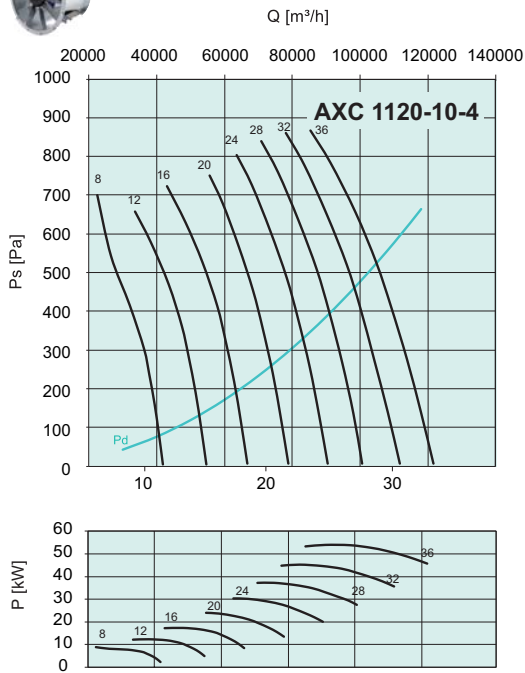

Артикул	Типоразмер*
CAX112006IE3	AXC 1120-10-4 (5.5 кВт IE3)
CAX112007IE3	AXC 1120-10-4 (7.5 кВт IE3)
CAX112008IE3	AXC 1120-10-4 (11 кВт IE3)
CAX112009IE3	AXC 1120-10-4 (15 кВт IE3)
CAX112010IE3	AXC 1120-10-4 (18.5 кВт IE3)

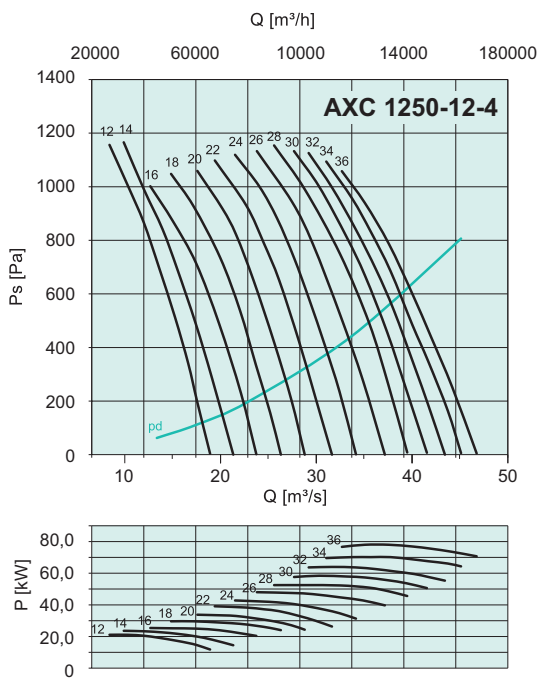

Артикул	Типоразмер*
CAX125007IE3	AXC 1250-12-4 (11 кВт IE3)
CAX125008IE3	AXC 1250-12-4 (15 кВт IE3)
CAX125009IE3	AXC 1250-12-4 (18.5 кВт IE3)
CAX125010IE3	AXC 1250-12-4 (22 кВт IE3)
CAX125011IE3	AXC 1250-12-4 (30 кВт IE3)
CAX125012IE3	AXC 1250-12-4 (37 кВт IE3)
CAX125013IE3	AXC 1250-12-4 (45 кВт IE3)
CAX125014IE3	AXC 1250-12-4 (55 кВт IE3)

\* Другие модели вентиляторов и двигателей представлены в нашей программе подбора вентиляторов!