

Крышные вентиляторы Systemair DVV-EX каталог



- Имеет сертификат соответствия требованиям директивы 94/9/ЕС
- Предварительно установленная взрывозащищенная клеммная коробка
- Электродвигатель с классом взрывозащиты Ex d, отвечает требованиям стандарта IEC
- Позисторы для защиты электродвигателя
- Шумоглушитель поставляется в качестве дополнительной принадлежности

Корпус Корпус изготовлен из алюминия морского исполнения. Опорная рама с медным входным патрубком изготовлена из оцинкованной стали. Корпус оснащен встроенной решеткой из оцинкованной стали с порошковым покрытием для защиты от птиц.

Двигатель Электродвигатель с классом взрывозащиты Ex d, регулируемый частотным преобразователем и отвечающий требованиям стандарта IEC.

Геометрия рабочего колеса Рабочее колесо с загнутыми назад лопатками также изготовлено из оцинкованной стали.

Регулирование производительности
Регулирование скорости преобразователем частоты

Защита электродвигателя Для защиты электродвигателя служат встроенные позисторы совместно с устройством защиты.

Классификация согласно директиве АТЕХ 94/9/ЕС

Вентиляторы отвечают требованиям температурных классов с Т1 по Т4. Кроме этого, данные вентиляторы подходят для удаления потенциально взрывоопасных газов в зоне 1 и 2, а также сред с содержанием веществ группы IIA и IIB. Также возможно удаление водородосодержащих сред.

Дополнительные принадлежности



ASFV
Входной фланец
Стр. 540



ASSV-EX
Гибкие соединительные вставки
Стр. 539



FDG-EX
Крышный короб
онлайн каталог



SSG-EX
Крышный шумоглушитель
онлайн каталог



VKG-EX
Автоматический воздушный клапан
онлайн каталог

Электрические принадлежности



U-EK230E
Защита электродвигателя
Стр. 489



FRQ
Преобразователь частоты
Стр. 477



FC102
Преобразователь частоты
Стр. 479



REV-ATEX
Выключатель
Стр. 497

Быстрый подбор

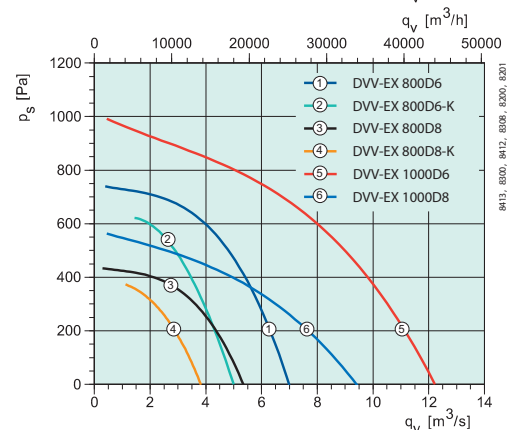
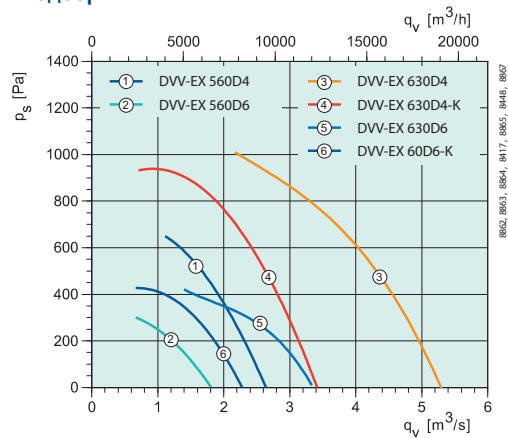

Размеры

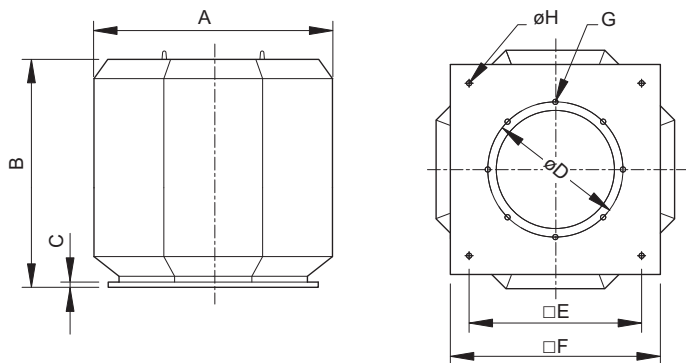

DVV-EX	A	B	C	øD	□E	□F	G	øH
560D4	892	990	20	620	750	943	12xM8	14
630D4/D4-K/D6/D6-K	1100	964	40	690	840	1039	12xM8	18
800D6/D6-K/D8/D8-K	1350	1105	40	860	1050	1255	16xM10	18
1000D6/D8	1500	1490	70	860	1050	1255	16xM10	18

Технические характеристики

DVV-EX		DVV-EX 560D4-XS	DVV-EX 560D4-XL	DVV-EX 560D6-XS	DVV-EX 560D6-XL	DVV-EX 560D4-XM	DVV-EX 630D4-XL
Артикул		95416	95417	95418	95419	95433	95420
Напряжение	В	400	400	400	400	400	400
Частота	Гц	50	50	50	50	50	50
Фаза	~	3	3	3	3	3	3
Мощность потребления (P1)	Вт	1349	2769	521	861	1850	5667
Ток	А	2.4	4.8	1.5	1.8	3.4	9.9
Пусковой ток	А	11.5	21.6	7.8	7.8	17.7	55.1
Макс. расход воздуха	м³/ч	7900	7100	5350	7100	10200	19345
Скорость вращения рабочего колеса	об/мин	1410	1429	915	947	1419	1448
Диапазон температуры (окружающей и в воздуховоде)	°C	-20...40	-20...40	-20...40	-20...40	-20...40	-20...40
Уровень звукового давления на расстоянии 4 м (свободное пространство)	дБ (А)	66	69	56	59	68	75
Уровень звукового давления на расстоянии 10 м (свободное пространство)	дБ (А)	59	62	49	52	61	69
Вес	кг	103	114	103	103	106	183
Класс изоляции	F	F	F	F	F	F	F
Класс защиты двигателя	IP	55	55	55	55	55	55
Класс взрывозащиты		II 2G с Ex d IIB T4					

DVV-EX		DVV-EX 630D6-XL	DVV-EX 630D4-XS	DVV-EX 630D6-XS	DVV-EX 630D4-XM	DVV-EX 800D6-XS	DVV-EX 800D8-XS
Артикул		95421	95422	95423	95424	95425	95426
Напряжение	В	400	400	400	400	400	400
Частота	Гц	50	50	50	50	50	50
Фаза	~	3	3	3	3	3	3
Мощность потребления (P1)	Вт	1842	3773	1193	4507	3377	1491
Ток	А	3.6	6.6	2.6	8.0	6.5	3.57
Пусковой ток	А	17.4	32.5	12.3	50.6	41.6	17.8
Макс. расход воздуха	м³/ч	12780	15000	9900	17000	19370	14500
Скорость вращения рабочего колеса	об/мин	946	1424	950	1444	966	718
Диапазон температуры (окружающей и в воздуховоде)	°C	-20...40	-20...40	-20...40	-20...40	-20...40	-20...40
Уровень звукового давления на расстоянии 4 м (свободное пространство)	дБ (А)	64	71	61	73	66	59
Уровень звукового давления на расстоянии 10 м (свободное пространство)	дБ (А)	58	63	53	66	60	53
Вес	кг	145	145	134	159	260	236
Класс изоляции	F	F	F	F	F	F	F
Класс защиты двигателя	IP	55	55	55	55	55	55
Класс взрывозащиты		II 2G с Ex d IIB T4					

Взрыво-
защищенные
вентиляторы

Технические характеристики

DVV-EX		DVV-EX 800D6-XL	DVV-EX 800D8-XL	DVV-EX 1000D6-XL	DVV-EX 1000D8-XL	DVV-EX 1000D6-XM	DVV-EX 1000D8-XM
Артикул		95427	95428	95429	95430	95431	95432
Напряжение	В	400	400	400	400	400	400
Частота	Гц	50	50	50	50	50	50
Фаза	-	3	3	3	3	3	3
Мощность потребления (P1)	Вт	5141	2221	10368	4594	5860	2517
Ток	А	9.9	4.7	18.7	9.0	12.1	6.7
Пусковой ток	А	72.0	23.7	141	48.0	106.0	48.0
Макс. расход воздуха	м³/ч	25400	18800	45000	34000	30600	23000
Скорость вращения рабочего колеса	об/мин	966	717	964	727	980	741
Диапазон температуры (окружающей и в воздуховоде)	°С	-20...40	-20...40	-20...40	-20...40	-20...40	-20...40
Уровень звукового давления на расстоянии 4 м (свободное пространство)	дБ (А)	71	65	74	66	73	65
Уровень звукового давления на расстоянии 10 м (свободное пространство)	дБ (А)	64	57	66	58	65	57
Вес	кг	274	257	405	369	379	364
Класс изоляции		F	F	F	F	F	F
Класс защиты двигателя	IP	55	55	55	55	55	55
Класс взрывозащиты		II 2G с Ex d IIB T4					



Рабочие характеристики

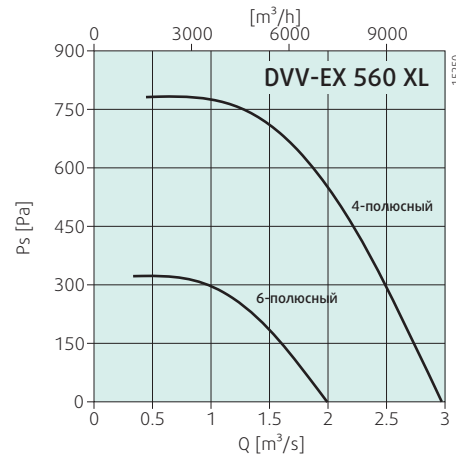
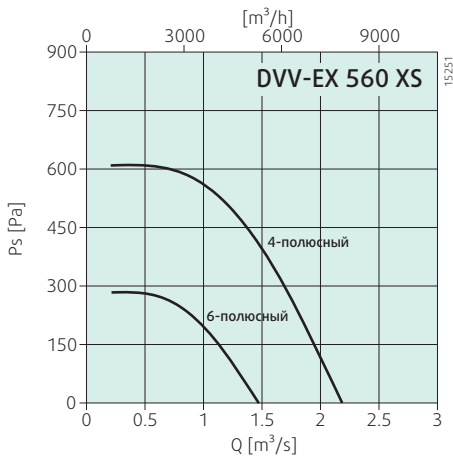

Тип	Общ.	Диапазон частот [Гц]							
DVV-EX 560D4 XS	63	125	250	500	1k	2k	4k	8k	
L_{WA} вход дБ (А)	83	46	75	75	74	74	76	74	66
L_{WA} окружение дБ (А)	84	56	66	74	78	78	79	75	67
Условия измерения: $qv = 6840 \text{ м}^3/\text{ч}$, $P_s = 160 \text{ Па}$									
DVV-EX 560D6 XS									
L_{WA} вход дБ (А)	73	36	65	65	64	64	66	64	56
L_{WA} окружение дБ (А)	74	46	56	64	68	68	69	65	57
Условия измерения: $qv = 4680 \text{ м}^3/\text{ч}$, $P_s = 75 \text{ Па}$									

Тип	Общ.	Диапазон частот [Гц]							
DVV-EX 560D4 XL	63	125	250	500	1k	2k	4k	8k	
L_{WA} вход дБ (А)	97	68	79	91	90	92	87	81	72
L_{WA} окружение дБ (А)	98	68	87	88	91	91	91	89	79
Условия измерения: $qv = 16766 \text{ м}^3/\text{ч}$, $P_s = 375 \text{ Па}$									
DVV-EX 560D6 XL									
L_{WA} вход дБ (А)	80	50	72	73	73	72	73	64	57
L_{WA} окружение дБ (А)	80	56	70	73	74	75	69	55	44
Условия измерения: $qv = 5940 \text{ м}^3/\text{ч}$, $P_s = 122 \text{ Па}$									



Рабочие характеристики

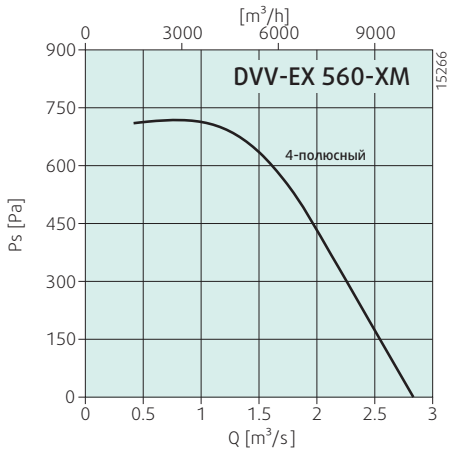

Тип	Общ. Диапазон частот [Гц]							
DVV-EX 560D4 XM	63	125	250	500	1k	2k	4k	8k
L _{WA} вход дБ (A)	86	49	78	78	77	79	77	69
L _{WA} окружение дБ (A)	87	59	69	77	81	81	82	78
Условия измерения: qv = 8280 м³/ч, Ps = 290 Па								

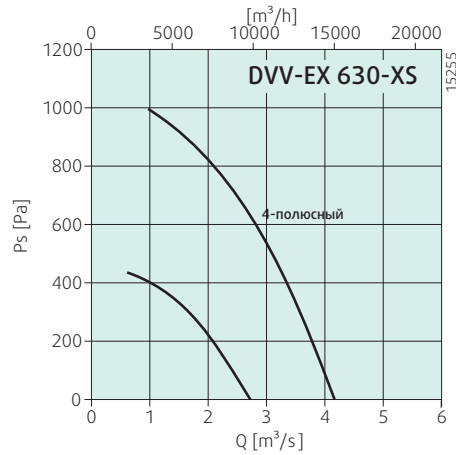

Тип	Общ. Диапазон частот [Гц]							
DVV-EX 630D4 XS	63	125	250	500	1k	2k	4k	8k
L _{WA} вход дБ (A)	92	65	77	85	86	85	83	72
L _{WA} окружение дБ (A)	94	67	79	87	88	87	85	74
Условия измерения: qv = 11196 м³/ч, Ps = 495 Па								

DVV-EX 630D6 XS	63	125	250	500	1k	2k	4k	8k
L _{WA} вход дБ (A)	82	58	69	71	78	73	72	68
L _{WA} окружение дБ (A)	84	60	71	73	80	75	74	57
Условия измерения: qv = 4968 м³/ч, Ps = 350 Па								

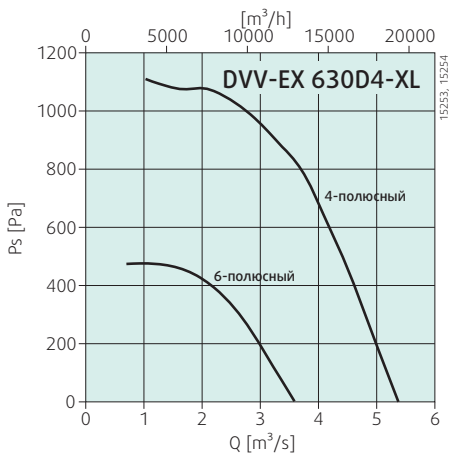

Тип	Общ. Диапазон частот [Гц]							
DVV-EX 630D4 XL	63	125	250	500	1k	2k	4k	8k
L _{WA} вход дБ (A)	97	68	79	90	92	87	81	72
L _{WA} окружение дБ (A)	98	68	87	88	91	91	89	79
Условия измерения: qv = 16766 м³/ч, Ps = 375 Па								

DVV-EX 630D6 XL	63	125	250	500	1k	2k	4k	8k
L _{WA} вход дБ (A)	87	64	73	79	83	78	76	62
L _{WA} окружение дБ (A)	88	65	74	80	84	79	77	63
Условия измерения: qv = 8892 м³/ч, Ps = 333 Па								

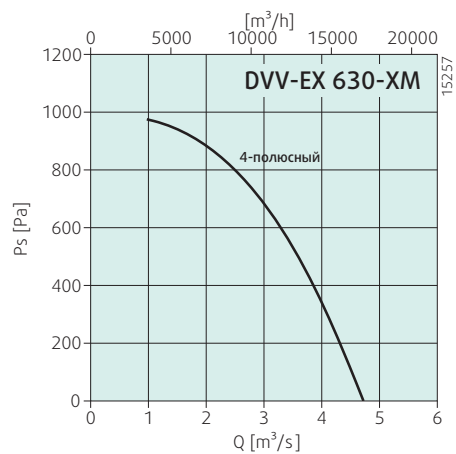

Тип	Общ. Диапазон частот [Гц]							
DVV-EX 630D4 XM	63	125	250	500	1k	2k	4k	8k
L _{WA} вход дБ (A)	94	57	86	86	85	85	87	77
L _{WA} окружение дБ (A)	96	68	78	86	90	90	91	79
Условия измерения: qv = 11880 м³/ч, Ps = 600 Па								



Рабочие характеристики

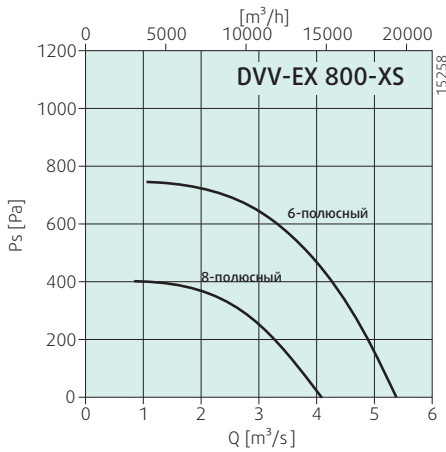

Тип	Общ.	Диапазон частот [Гц]							
DVV-EX 800D6 XS	63	125	250	500	1k	2k	4k	8k	
L_{WA} вход дБ (А)	84	60	71	73	80	75	74	70	57
L_{WA} окружение дБ (А)	86	62	73	75	82	77	76	72	59
Условия измерения: $qv = 16020$ м ³ /ч, $P_s = 350$ Па									
DVV-EX 800D8 XS	78	61	67	69	73	71	71	63	52
L_{WA} вход дБ (А)	80	63	69	71	75	73	73	65	54
L_{WA} окружение дБ (А)	80	63	69	71	75	73	73	65	54
Условия измерения: $qv = 11700$ м ³ /ч, $P_s = 190$ Па									

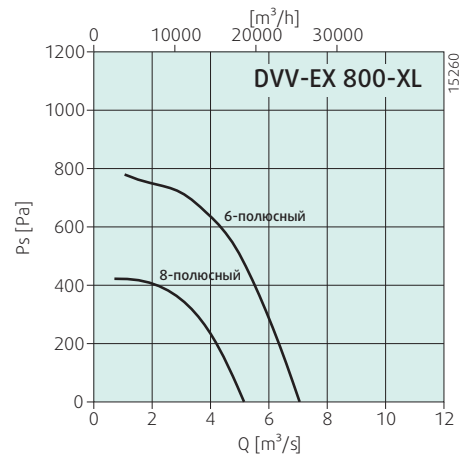

Тип	Общ.	Диапазон частот [Гц]							
DVV-EX 800D6 XL	63	125	250	500	1k	2k	4k	8k	
L_{WA} вход дБ (А)	91	67	78	80	87	82	81	77	64
L_{WA} окружение дБ (А)	93	69	80	82	89	84	83	79	66
Условия измерения: $qv = 20772$ м ³ /ч, $P_s = 340$ Па									
DVV-EX 800D8 XL	85	68	74	76	80	78	78	70	59
L_{WA} вход дБ (А)	87	70	76	78	82	80	80	72	61
L_{WA} окружение дБ (А)	87	70	76	78	82	80	80	72	61
Условия измерения: $qv = 15552$ м ³ /ч, $P_s = 195$ Па									

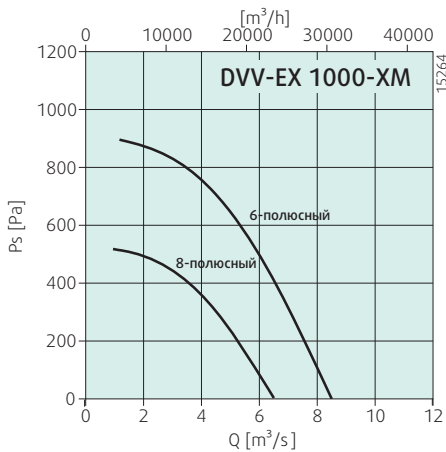

Тип	Общ.	Диапазон частот [Гц]							
DVV-EX 1000D6 XM	63	125	250	500	1k	2k	4k	8k	
L_{WA} вход дБ (А)	92	75	81	83	87	85	85	80	69
L_{WA} окружение дБ (А)	95	78	84	86	90	88	88	83	72
Условия измерения: $qv = 17280$ м ³ /ч, $P_s = 670$ Па									
DVV-EX 1000D8 XM	84	66	72	75	79	76	76	71	60
L_{WA} вход дБ (А)	85	67	73	76	80	77	77	72	61
L_{WA} окружение дБ (А)	85	67	73	76	80	77	77	72	61
Условия измерения: $qv = 11160$ м ³ /ч, $P_s = 425$ Па									

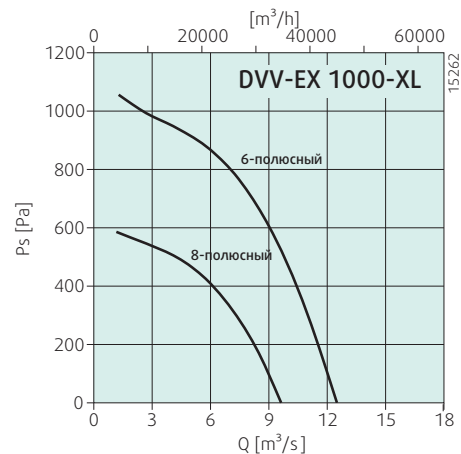

Тип	Общ.	Диапазон частот [Гц]							
DVV-EX 1000D6 XL	63	125	250	500	1k	2k	4k	8k	
L_{WA} вход дБ (А)	92	69	78	84	88	83	81	79	67
L_{WA} окружение дБ (А)	94	71	80	86	90	85	83	81	69
Условия измерения: $qv = 24984$ м ³ /ч, $P_s = 650$ Па									
DVV-EX 1000D8 XL	84	66	72	75	79	76	76	71	60
L_{WA} вход дБ (А)	86	68	74	77	81	78	78	73	62
L_{WA} окружение дБ (А)	86	68	74	77	81	78	78	73	62
Условия измерения: $qv = 21780$ м ³ /ч, $P_s = 390$ Па									



Объект: ОТЕЛЬ Emirates Pearl Tower, Абу-Даби