

FRICO

Thermozone ADA

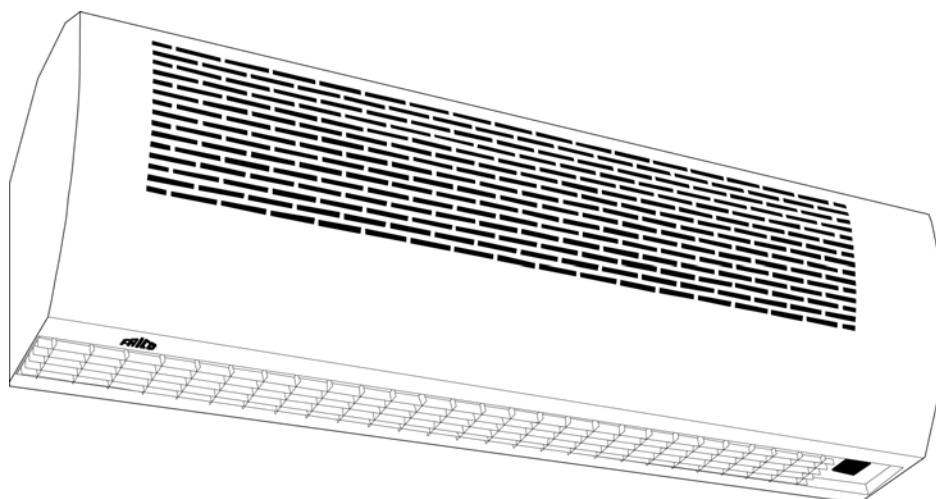

(SE) (NO) (FI) (DE) (FR) (NL) (GB) (RU) (PL) (ES)

Thermozone ADA

1

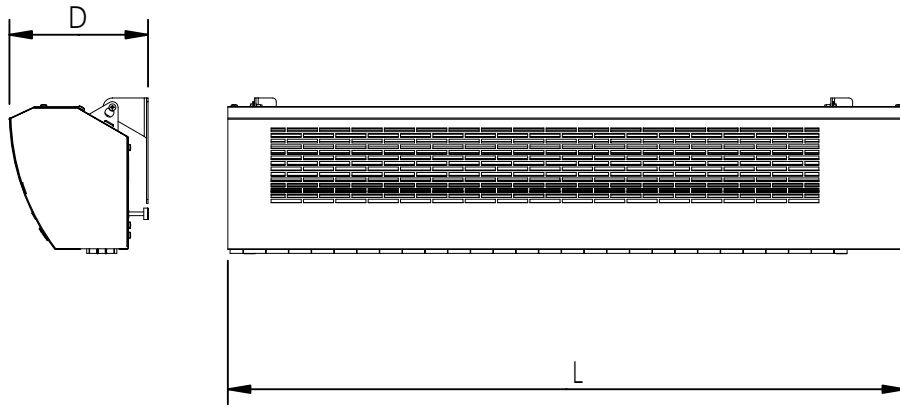

	L	H	D
090H	900	235	215 mm
120H	1200	235	215 mm

2

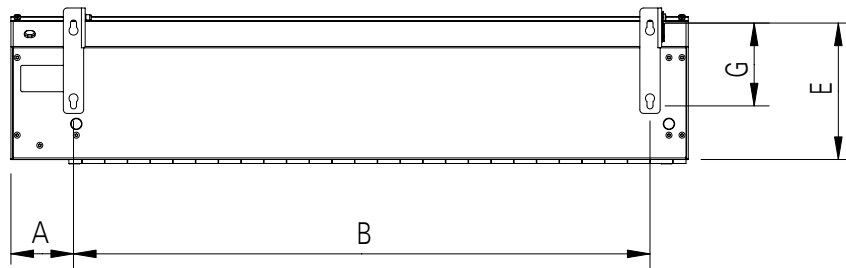

	A	B	E	G	
090H	95	747	216	110	mm
120H	95	1047	216	110	mm

3

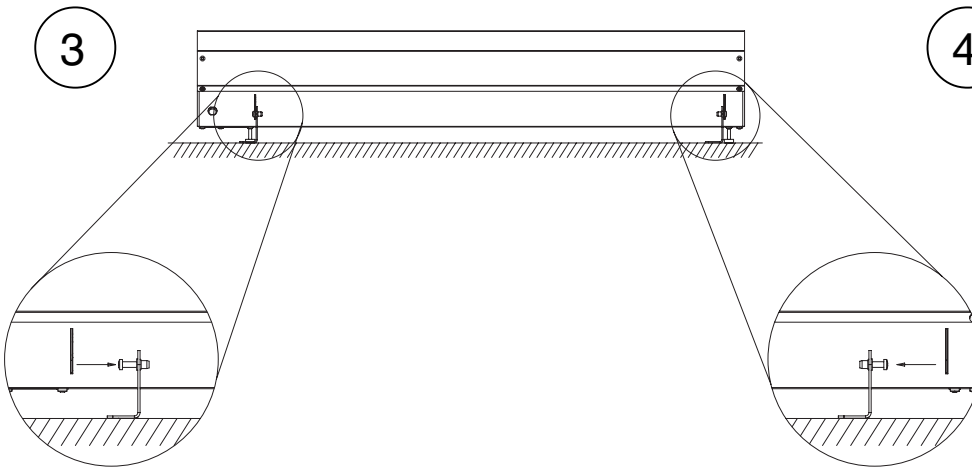

4

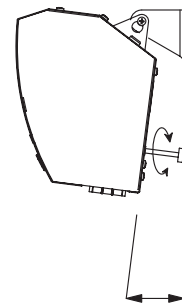

Thermozone ADA

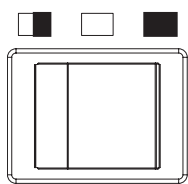

800



1150

m³/h

090H

1100

1400

m³/h

120H



9.5 kg

090H

11.7 kg

120H



43/54 dB(A)

44/51 dB(A)

- SE: En skadad nätkabel får endast bytas av en behörig installatör
- GB: A damaged mains cable must only be changed by a competent electrician.
- NO: En skadet nettleiding skal kun byttes av godkjent installatør.
- FR: Un câble d'alimentation défectueux ne doit être remplacé que par un électricien qualifié.
- RU: В случае повреждения питающего кабеля он должен быть заменен квалифицированным электриком.
- DE: Ein beschädigtes Netzkabel darf nur durch einen ausgebildeten Elektriker ausgetauscht werden.
- PL: Zniszczone przewody elektryczne mogą być wymienione tylko przez elektryka posiadającego odpowiednie uprawnienia elektryczne.
- FI: Vahingoittuneen verkkojohdon saa vaihtaa vain valtuutettu asentaja.
- ES: Un cable principal dañado sólo debe ser sustituido por un electricista cualificado.
- NL: Beschadigde bedrading mag uitsluitend door een bevoegde elektromonteur worden vervangen / gerepareerd.

230 / 220 V~

50 / 60 Hz

090H: 0,5 A, 120H: 0,55 A (at highest)

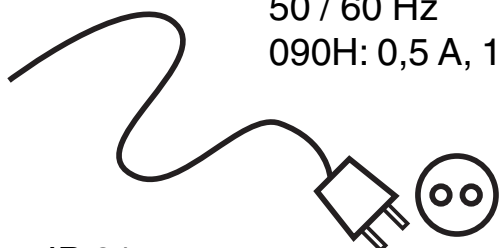

IP 21